

ОБЩИЙ КАТАЛОГ



dixell[®]
our experience...your solutions

СИСТЕМЫ

CO₂ T/RH% Kwh
CO₂ Kwh
T/RH%

We make the best control instruments, probably. And we also save energy, naturally.

ПРОГРАММИРУЕМЫЕ КОНТРОЛЛЕРЫ



ПАРАМЕТРИЧЕСКИЕ КОНТРОЛЛЕРЫ



СОДЕРЖАНИЕ

О КОМПАНИИ	6
СФЕРЫ ПРИМЕНЕНИЯ	8
ПРОДУКЦИЯ	10
СИСТЕМЫ	10
СИСТЕМЫ	11
XCENTER: централизованное управление	14
XWEB300D: руководство авариями и управление	18
XWEB500 – XWEB500D – мониторинг и управление	20
XWEB3000 – промышленный мониторинг и управление	22
XWEB5000 – мониторинг, управление и функция надзора	24
XWEB - АКCECCYAPЫ – беспроводные модули – анализаторы электроэнергии	31
XJA-XJP-XJR – релейный модуль и модули сбора данных	32
ПРОГРАММИРУЕМЫЕ КОНТРОЛЛЕРЫ	34
ПРОГРАММИРУЕМЫЕ КОНТРОЛЛЕРЫ	35
iProGENIUS – основные сферы применения – высокая коммуникабельность	36
XEV20D – управление шаговыми электронными расширительными вентилями	43
AKCECCYAPЫ – электропроводка – модемы	45
ПАРАМЕТРИЧЕСКИЕ КОНТРОЛЛЕРЫ	46
ХОЛОДИЛЬНЫЕ КОНТРОЛЛЕРЫ ОБЩЕГО НАЗНАЧЕНИЯ	47
PRIME CX – системы с НормТ, СТ и НизкТ – последовательный выход	48
PRIME D – системы с НормТ, СТ и НизкТ	53
XR100/500 – системы с НормТ, СТ и НизкТ – выход RS485	56
ТЕРМОМЕТРЫ – жидкокристаллические и светодиодные термометры	63
ХОЛОДИЛЬНЫЕ КОНТРОЛЛЕРЫ СЕРИИ WING	65
WING BASIC – системы с НормТ, СТ и НизкТ – компактное/раздельное исполнение	66
WING 200/500 – системы с НормТ, СТ и НизкТ – компактное/раздельное исполнение – выход RS485	73
ХОЛОДИЛЬНЫЕ КОНТРОЛЛЕРЫ С ФУНКЦИЕЙ НАССР	79
XR700-XW700 – системы с НормТ, СТ и НизкТ – последовательный выход	80
XDL – системы с НормТ, СТ и НизкТ	86
ХОЛОДИЛЬНЫЕ КОНТРОЛЛЕРЫ ДЛЯ СОСТАВНЫХ ПРИЛАВКОВ	87
XM – системы со СТ и НизкТ – последовательный выход	88



ПРИВОДЫ ДЛЯ ЭЛЕКТРОННЫХ РАСШИРИТЕЛЬНЫХ ВЕНТЕЛЕЙ	95
XEV – регулирование перегрева – последовательный выход	96
КОНТРОЛЛЕРЫ ХОЛОДИЛЬНЫХ КАМЕР И ТЕМПЕРАТУРЫ/ВЛАЖНОСТИ	99
XLR100 COOL MATE – системы с НормТ, СТ и НизкТ – последовательный выход	100
XLR400 COOL MATE – системы с НормТ и НизкТ – управление с двойной температурой – последовательный выход	102
XLH200/300 COOL MATE – системы с НормТ и НизкТ и камеры дозревания – управление темп./влажностью – последовательный выход	104
XW200/500 + V-KIT – системы со СТ и НизкТ – раздельное исполнение – последовательный выход	106
ХОЛОДИЛЬНЫЕ КОНТРОЛЛЕРЫ ДЛЯ ШОКОВОЙ ЗАМОРОЗКИ/ОХЛАЖДЕНИЯ	107
XВ – системы шоковой заморозки и поддержания температуры – последовательный выход	108
КОМБИНИРОВАННЫЕ ХОЛОДИЛЬНЫЕ КОНТРОЛЛЕРЫ ТЕМПЕРАТУРЫ/ ВЛАЖНОСТИ	111
XН – системы со СТ и НизкТ, камеры дозревания и шкафы заморозки / расстойки – последовательный выход	112
ХОЛОДИЛЬНЫЕ КОНТРОЛЛЕРЫ С ДВОЙНОЙ ТЕМПЕРАТУРОЙ	117
XR400-XW400 – системы с НормТ, СТ и НизкТ – последовательный выход	118
ХОЛОДИЛЬНЫЕ КОНТРОЛЛЕРЫ ДЛЯ КОМПРЕССОРНЫХ УСТАНОВОК	121
XC400/600 – системы с выходами для до 6 винтовых компрессоров/вентиляторов – последовательный выход	122
XC200L – промышленные системы с выходами для до 6 винтовых компрессоров и 4 вентиляторов – последовательный выход	125
XC700/800/900M – системы с выходами для до 11 компрессоров/вентиляторов – последовательный выход	128
XC1000D – системы с выходами для до 15 компрессоров/вентиляторов – последовательный выход	132
КОНТРОЛЛЕРЫ ДЛЯ АВТОМОБИЛЕЙ-РЕФРИЖЕРАТОРОВ	139
XW20/35/40/60/300 – системы с НормТ, СТ и НизкТ – компактное/раздельное исполнение	140
КОНТРОЛЛЕРЫ СКОРОСТИ ВРАЩЕНИЯ ВЕНТИЛЯТОРОВ	143
XV – регулирование скорости вращения однофазных вентиляторов	144
КОНТРОЛЛЕРЫ ВРЕМЕНИ / ТЕМПЕРАТУРЫ / ВЛАЖНОСТИ / ДАВЛЕНИЯ	147
XT100 – с многодатчиковым входом NTC, PTC, Pt100, TcJ, TcK, TcS, 4÷20 мА, 0÷1В, 0÷10В – последовательный выход	148
XT200 – с многодатчиковым входом NTC, PTC, Pt100, TcJ, TcK, TcS, управлением циклами времени/температуры – последоват. выход	153
XT400 – управление циклами времени/температуры - последовательный выход	155
XF – применение для кухонных печей	157
ДАТЧИКИ И АКСЕССУАРЫ	160
ДАТЧИКИ	161
АКСЕССУАРЫ	167
РАЗМЕРЫ И ВЫРЕЗЫ	174
ОСНОВНЫЕ ТЕХНИЧЕСКИЕ ХАРАКТЕРИСТИКИ	179
РАЗРЕШЕНИЯ И СЕРТИФИКАТЫ	179



О КОМПАНИИ

ШТАБ-КВАРТИРА Общая площадь более 15200м², 3100м² производственных площадей, 800м² офисных площадей и более 20 лет опыта работы в этой крайне специализированной сфере бизнеса. Приведенная статистика отражает **динамику развития Компании**, которая позиционирует себя среди мировых лидеров электроники, предлагая ассортимент продукции, который обеспечивает инновационные решения для удовлетворения потребностей **рынков кондиционирования воздуха, промышленного и коммерческого охлаждения и общественного питания**.



ПРОДАЖИ ОБУЧЕНИЕ

По всему миру наша продукция распространяется и поддерживается **более чем в 70 странах** торговой сетью с опытным и **квалифицированным персоналом**, что гарантирует правильный выбор контроллеров и эффективное послепродажное обслуживание. Компетентность, профессионализм и вежливость выделяют наш Отдел Обслуживания Клиентов. Он предоставляет нашим дистрибьюторам и клиентам в одинаковой мере техническую поддержку, решения и лаконичные ответы на проблемы, которые могут возникнуть. Постоянное **технологическое развитие и новинки** нашей продукции выделяют нас на этом рынке, как стратегический выбор для большинства пользователей. Все это и непрерывный рост ассортимента нашей продукции требует постоянного обучения нашего собственного персонала и наших дистрибьюторов. Чтобы соответствовать этому требованию, на нашей базе в Беллуно был разработан полностью оснащенный учебный класс с использованием самых современных компьютерных технологий.



ИССЛЕДОВАНИЯ РАЗРАБОТКА ПРОИЗВОДСТВО

Постоянные **исследования и разработки** означают, что все наши контроллеры отличаются использованием новейшего поколения микропроцессоров. Внимательное отношение к потребностям большинства пользователей приводит нас к развитию быстрых и простых методов программирования Dixell. Большинство рабочих функций тщательно разрабатываются с учётом требований наших многочисленных клиентов. Наши отделы “Исследований и разработок” и “Производства” являются достаточно гибкими, что означает, что они могут быстро реагировать на индивидуальные требования заказчиков и предлагать подходящие решения. В разработке и контроле производства сейчас используется оборудование высокой сложности. Здесь тонкие и повторяющиеся задачи в основном выполняются самыми современными **автоматическими системами**.



КАЧЕСТВО Компания **Dixell** получила сертификат **ISO9001** и она постоянно следит за качеством во всем, что она делает. Система качества Компании Dixell соответствует Стандарту Системы Качества **UNI EN ISO 9001:2008**.



ОКРУЖАЮЩАЯ СРЕДА

Dixell уделяет особое внимание **вопросу защиты окружающей среды** и постоянно ищет новые решения в соответствии с этой философией. Вот почему Компания направляет свои усилия на создание управляющих устройств, которые дают высокое **энергосбережение**, следуя жестким требованиям стандартов **RoHS** и **WEEE (Европейские Директивы 2002/95/CE и 2002/96/CE)**, а также используя **упаковочные материалы** в соответствии с **Европейской Директивой 2004/12/CE**, что обеспечивает значительные преимущества для конечного пользователя.



СФЕРЫ ПРИМЕНЕНИЯ

ПРОМЫШЛЕННОЕ ОХЛАЖДЕНИЕ

Промышленное охлаждение требует контроля множества различных условий, чтобы гарантировать, что продукты правильно обрабатываются и хранятся. **Температура, давление и влажность** должны постоянно находиться под контролем надежных приборов, которыми также легко управлять. Имеем ли мы дело с **компрессорным агрегатом**, либо с **самой маленькой холодильной установкой**, либо с **автомобилем-рефрижератором**, контроллеры должны предоставлять цельные решения, которые обеспечивают полный контроль. Если происходит авария, необходимо как можно быстрее получить о ней информацию для того, чтобы вмешаться без задержки. Поэтому, в зависимости от применения, Dixell предоставляет системы удаленной помощи для локального **мониторинга**, для **надзора** или удаленного **управления**, включая и через **Интернет**. Для объектов с наличием большого числа точек продаж, таких как большие распределительные центры, имеется программное обеспечение централизованного управления для Диспетчерских Центров.



КОММЕРЧЕСКОЕ ОХЛАЖДЕНИЕ

В современных супермаркетах технология систем управления для **коммерческого охлаждения**, как для **прилавков**, так и для компрессорных агрегатов, играет фундаментально важную роль и для разработчика, и для потребителя. Концепции интеграции, удаленного доступа, энергосбережения и функциональной эстетики являются наиболее важными в этой ключевой области холодоснабжения. Dixell, обладая богатым опытом, предлагает продукцию с великолепными эксплуатационными качествами и сроком службы, от простых контроллеров для **встроенного применения** до самых сложных систем: мастер + несколько подчиненных **для составных прилавков**.



**ОБЩЕСТВЕННОЕ
ПИТАНИЕ
ТЕРМООБРАБОТКА**

Dixell в равной мере компетентен в области **термообработки**, поскольку для сохранения свежеприготовленных продуктов питания используются процессы из области охлаждения или **шоковой заморозки**. Решения компании Dixell, соответствующие требованиям Правил пищевой гигиены (НАССР), незамедлительно предоставляют преимущества с точки зрения цены, времени и эксплуатации систем.



**ОБОРУДОВАНИЕ И
КОНТРАКТИНГ**

Опыт в сочетании с инновациями позволяет использовать нашу продукцию в самых разнообразных **промышленных системах**; аварийное регулирование очень важно для обеспечения безопасности и именно поэтому все контроллеры разрабатываются так, чтобы предоставить эффективную диагностику как на локальном уровне, так и при помощи подключения к удаленной системе поддержки. Устройства компании Dixell легко приспособляемы и делают простым использование систем даже в области промышленной автоматизации благодаря наличию широкого ассортимента продукции и ее соответствию текущим стандартам безопасности.

ИНФОРМАЦИЯ

Для получения **дополнительной информации** о продукции для систем кондиционирования обратитесь, пожалуйста, к нашему каталогу для систем кондиционирования воздуха или посетите наш сайт - www.dixell.com.



СИСТЕМЫ

Семейство Систем XWEB базируется на интернет-технологиях, используемых для удовлетворения потребностей в мониторинге и контроле в областях Коммерческого и Промышленного Охлаждения, от небольших магазинов до гипермаркетов и от холодильных складов до центров по производству продуктов питания. Другие потенциальные сферы применения: химико-фармацевтическая отрасль, виноделие, корабельные системы, музеи, больницы и т. д.

Системы Dixell соответствуют нормам **НАССР**; пониженная уставка с функцией **CRO** (оптимизация компрессорных установок), нагреватели антизапотевания, регулирование освещения и электропитания при пиковых нагрузках используются для оптимизации **энергосбережения**.

Также очень важно иметь возможность объединения с системами кондиционирования, оснащенными контроллерами Dixell iCHILL и iPro. Для переоборудования объектов мы предлагаем **беспроводные** модули ICOOLL (RF), а также линейку релейных модулей и модулей сбора данных для датчиковых входов и аварийных выходов.

Все устройства XWEB, где бы они не находились, могут быть соединены с XCENTER, программой централизованного управления для современного и хорошо организованного **Диспетчерского Центра**, предназначенной для аварийного регулирования и для профилактического Обслуживания, основанной на базе данных Oracle.





СИСТЕМЫ

СОДЕРЖАНИЕ РАЗДЕЛА

ФУНКЦИИ	МОДЕЛИ	
ГЛОБАЛЬНЫЕ РЕШЕНИЯ ДЛЯ РОЗНИЧНОЙ ТОРГОВЛИ		12
XCENTER – централизованное управление		14
Программа централизованного управления для Диспетчерского Центра	XCENTER	14
XWEB300D – руководство авариями и управление		18
Веб-сервер аварий и управления	XWEB300D	18
XWEB500 – XWEB500D – мониторинг и управление		20
Веб-сервер мониторинга и управления	XWEB500 - XWEB500D	20
XWEB3000 – промышленный мониторинг и управление		22
Веб-сервер промышленного мониторинга и управления	XWEB3000	22
XWEB5000 – мониторинг, управление и функция надзора		24
Веб-сервер мониторинга, управления и надзора	XWEB5000	24
ФУНКЦИИ СИСТЕМЫ XWEB		26
ПОДКЛЮЧЕНИЯ СИСТЕМЫ XWEB		28
СПРАВОЧНИК ПО СИСТЕМАМ XWEB		30
АКСЕССУАРЫ СИСТЕМЫ XWEB – модем – беспроводные модули - анализаторы энергии		31
Модемы и соединительные кабели	XWEB МОДЕМ – TC35-KIT – CAB/WEB/NET – CAB/WEB/PC	29
TX/RX-модули для беспроводных сетей	XJ100 – XJ150 - PWS150S	31
Анализаторы энергии	WM14 – WM22D	31
Кронштейн для XWEB500	XW-WA	31
XJA-XJP-XJR – релейный модуль и модули сбора данных		32
Релейный модуль	XJR40D	33
Модули сбора данных с датчиков температуры/влажности/давления	XJP30D - XJP40D - XJP60D	33
Модули сбора аварий	XJA50D - XJA50SL	33

ГЛОБАЛЬНЫЕ РЕШЕНИЯ ДЛЯ РОЗНИЧНОЙ ТОРГОВЛИ

Исследования, огромный опыт, инновации в регулировании и конструкции: это те элементы, которые позволяют компании Dixell предлагать контроллеры и диспетчерские системы, которые занимают важнейшее место в системах коммерческого и промышленного охлаждения, кондиционирования воздуха и сфере общественного питания. Для полностью централизованных предприятий имеется ряд конкретных решений и всеобъемлющий ассортимент продукции, который простирается от Термометров до Многофункциональных Контроллеров, от Систем Мониторинга до Диспетчерских Центров.

В частности, системы компании Dixell - это линейка, разработанная для удовлетворения всех требований по качеству, удобству для пользователя и эффективности для любого типа применения.

Компания Dixell и ее системы объединяют и координируют все компоненты систем регулирования для оптимизации эффективности и повышения энергосбережения.

Некоторыми из средств компании Dixell, которые делают это возможным, являются:

- новаторское регулирование давления всасывания компрессорного агрегата с помощью функции CRO
- проверка точки росы и модульное управление нагревателями антизапотевания
- надзор за нагрузкой и регулирование пикового электропотребления

Кроме того, типичными функциями системы мониторинга являются:

- запись данных о температуре согласно нормам HACCP
- передача и руководство авариями регулирования и состояния оборудования



СИСТЕМЫ



ДИСПЕТЧЕРСКИЙ ЦЕНТР

XCENTER



XWEB5000



XWEB3000



XWEB500 - XWEB500D



XWEB300D



Результаты доказывают, что системы Dixell успешно работают совместно со всеми регулирующими компонентами, обеспечивая:

- лучшие эксплуатационные показатели
- большую эффективность
- полный локальный и удаленный мониторинг
- максимальное сохранение окружающей среды

XCENTER, программное обеспечение для централизованного управления, которое идеально подходит для современного и хорошо организованного Диспетчерского Центра, завершает линейку продукции. Это мощный и доступный инструмент, который делает возможным удаленный мониторинг предприятия.

ПРИМЕНЕНИЯ

**ЗАПРАВОЧНЫЕ СТАНЦИИ
ЦЕНТРЫ ХРАНЕНИЯ**

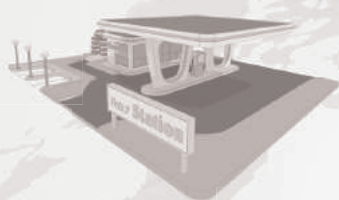

**СУПЕРМАРКЕТЫ
ГИПЕРМАРКЕТЫ**

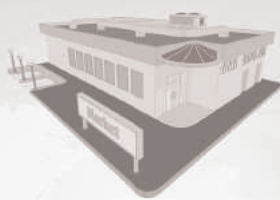

**ПРОИЗВОДСТВЕННЫЕ
ПРЕДПРИЯТИЯ И ЗАВОДЫ**

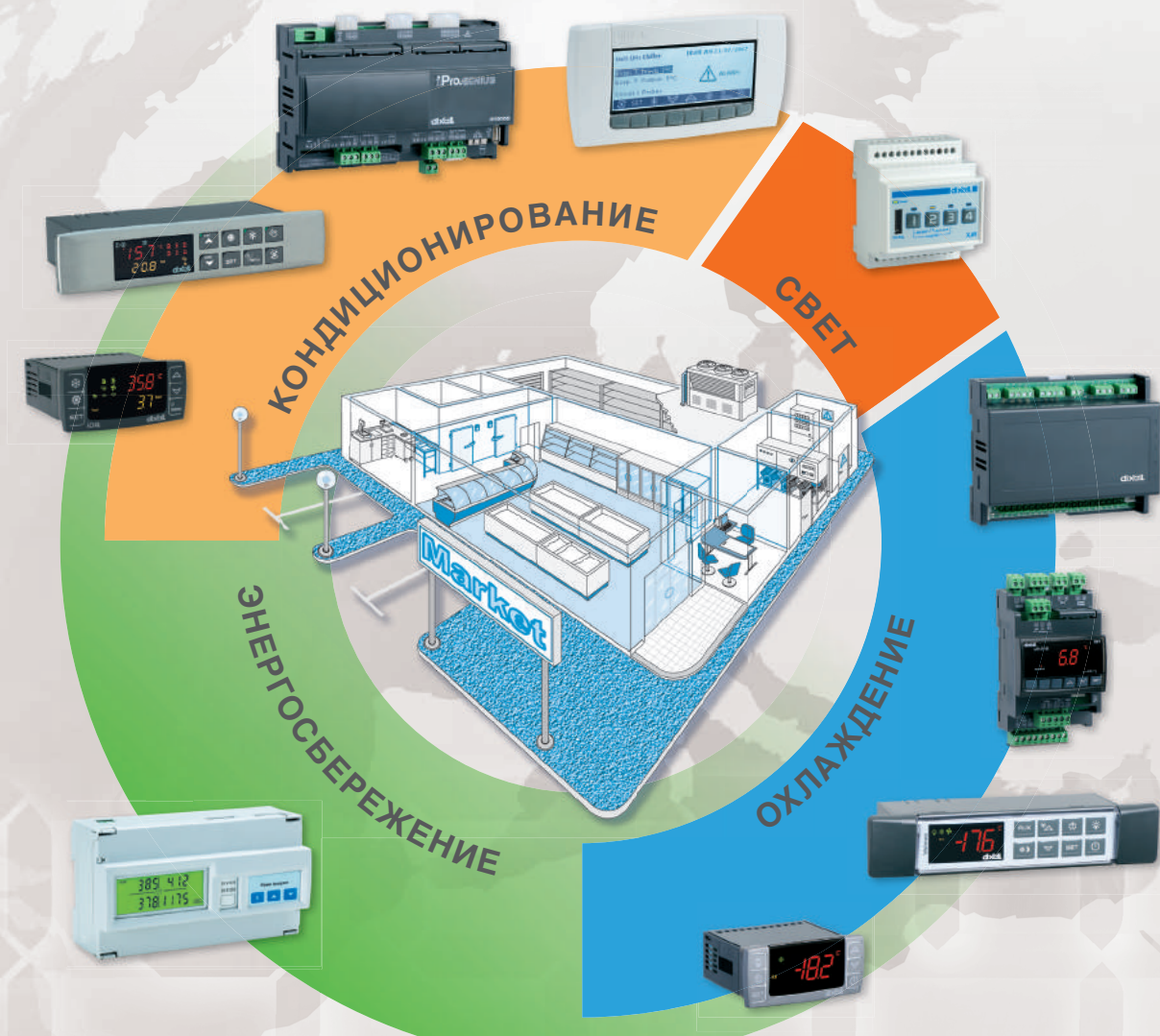



XCENTER: ПРОГРАММА ЦЕНТРАЛИЗОВАННОГО УПРАВЛЕНИЯ ДЛЯ ДИСПЕТЧЕРСКОГО ЦЕНТРА

ПРИМЕНЕНИЯ: XCENTER является гибким, надежным и удобным для пользователя пакетом программного обеспечения, спроектированным и разработанным для наблюдения за предприятиями, которые располагаются в различных зонах. Эффективная поддержка – это широко распространенное требование среди распределительных центров, маленьких и больших супермаркетов, предприятий промышленности и проч. XCENTER предоставляет этот вид поддержки с аварийным управлением, постоянной проверкой устройств и руководство отправкой получателям соответствующих отчетов. У XCENTER нет ограничений по количеству предприятий и контроллеров, которые находятся под наблюдением, и данное ПО отвечает потребностям любого рода.

- Модульное программное обеспечение, будучи установленным на серверный ПК, взаимодействует с клиентами (системы XWEB и удаленный ПК)
- Совместимость с системами стороннего производства
- База данных Oracle®, которая заведует данными от многих контроллеров
- Файлы с данными и авариями от реальных систем, которые доступны всем клиентам
- Легкий в понимании пользовательский интерфейс
- Многоязыковое управление
- Геоположение и состояние контроллеров
- Отправка команд к реальным приборам
- Возможность быстрого изменения параметров контроллеров
- Настройка и управление авариями
- Аварийный отчет по электронной почте или СМС
- Управление списком получателей
- Обработка статистических данных в графическом формате
- Интернет-соединение между XCENTER и блоками мониторинга осуществляется при помощи стандартного SNMP протокола или телефонной линии (через поставщика телефонных или Интернет услуг)
- Открытый проект, позволяющий добавлять программное обеспечение (складское и бухгалтерское управление)

КАК ЗАКАЗАТЬ

XCENTER X C E N T E R - A B O O O

A	B
Кол-во серверов	Кол-во клиентов
0 = 0 A = 1	N = 0 B = 2 L = 10

КОМПОНОВКА СИСТЕМЫ XCENTER



Данное программное обеспечение состоит из 2-х модулей: сервер и клиент.

Сервер может быть установлен на компьютер со следующими минимальными системными требованиями:

- ЦПУ Pentium® IV или аналогичный
- 1Гб оперативной памяти
- 100Гб - объем жесткого диска
- ОС: Microsoft Windows XP или Windows 2003 Сервер
- Постоянное подключение к сети Интернет
- Модемное соединение (опционально)

Программные клиенты устанавливаются на каждый компьютер и они могут работать как в сети Интранет, так и Интернет. Минимальные системные требования для клиентов:

- ЦПУ Pentium или аналогичный
- 512Мб оперативной памяти
- 20Гб - объем жесткого диска
- ОС: Microsoft Windows XP
- Сетевая карта и/или модем
- Microsoft Internet Explorer 5.5 или выше

ПРИМЕР ИСПОЛЬЗОВАНИЯ XCENTER

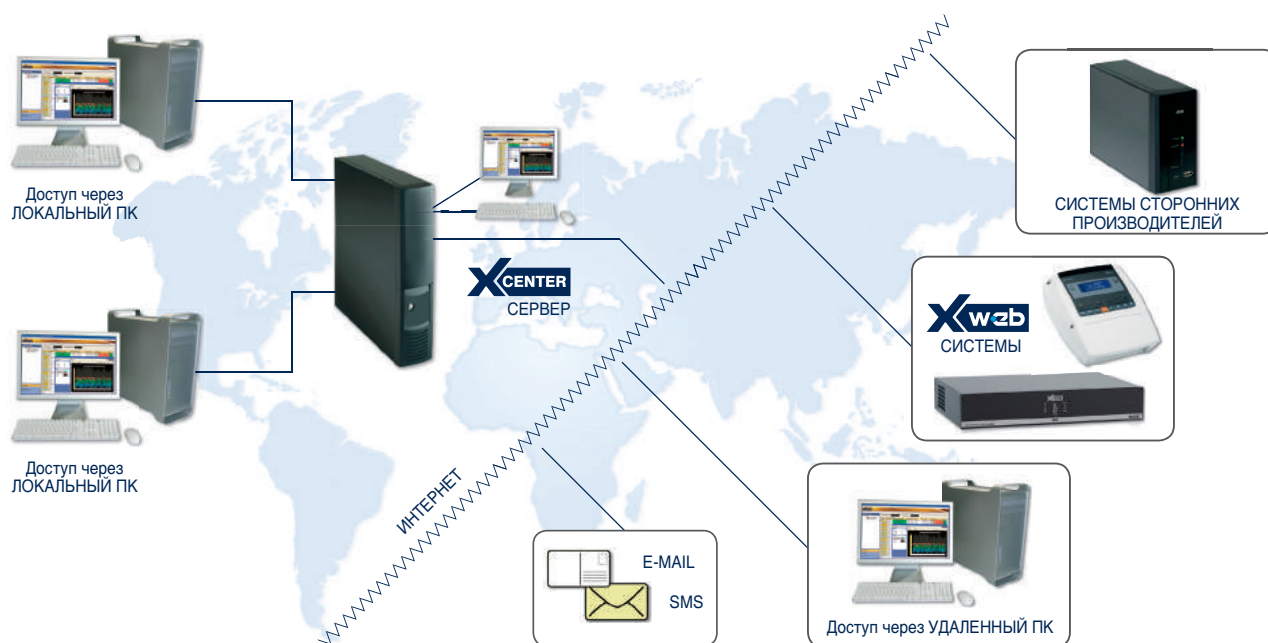

Alarm Code	Description	Priority	Status
High temperature Pb1	High temperature Pb1	High	Active
High temperature Pb2	High temperature Pb2	High	Active
High temperature Pb3	High temperature Pb3	High	Active
High temperature Pb4	High temperature Pb4	High	Active
High temperature Pb5	High temperature Pb5	High	Active
High temperature Pb6	High temperature Pb6	High	Active
High temperature Pb7	High temperature Pb7	High	Active
High temperature Pb8	High temperature Pb8	High	Active
High temperature Pb9	High temperature Pb9	High	Active
High temperature Pb10	High temperature Pb10	High	Active
High temperature Pb11	High temperature Pb11	High	Active
High temperature Pb12	High temperature Pb12	High	Active
High temperature Pb13	High temperature Pb13	High	Active
High temperature Pb14	High temperature Pb14	High	Active
High temperature Pb15	High temperature Pb15	High	Active
High temperature Pb16	High temperature Pb16	High	Active
High temperature Pb17	High temperature Pb17	High	Active
High temperature Pb18	High temperature Pb18	High	Active
High temperature Pb19	High temperature Pb19	High	Active
High temperature Pb20	High temperature Pb20	High	Active
High temperature Pb21	High temperature Pb21	High	Active
High temperature Pb22	High temperature Pb22	High	Active
High temperature Pb23	High temperature Pb23	High	Active
High temperature Pb24	High temperature Pb24	High	Active
High temperature Pb25	High temperature Pb25	High	Active
High temperature Pb26	High temperature Pb26	High	Active
High temperature Pb27	High temperature Pb27	High	Active
High temperature Pb28	High temperature Pb28	High	Active
High temperature Pb29	High temperature Pb29	High	Active
High temperature Pb30	High temperature Pb30	High	Active
High temperature Pb31	High temperature Pb31	High	Active
High temperature Pb32	High temperature Pb32	High	Active
High temperature Pb33	High temperature Pb33	High	Active
High temperature Pb34	High temperature Pb34	High	Active
High temperature Pb35	High temperature Pb35	High	Active
High temperature Pb36	High temperature Pb36	High	Active
High temperature Pb37	High temperature Pb37	High	Active
High temperature Pb38	High temperature Pb38	High	Active
High temperature Pb39	High temperature Pb39	High	Active
High temperature Pb40	High temperature Pb40	High	Active
High temperature Pb41	High temperature Pb41	High	Active
High temperature Pb42	High temperature Pb42	High	Active
High temperature Pb43	High temperature Pb43	High	Active
High temperature Pb44	High temperature Pb44	High	Active
High temperature Pb45	High temperature Pb45	High	Active
High temperature Pb46	High temperature Pb46	High	Active
High temperature Pb47	High temperature Pb47	High	Active
High temperature Pb48	High temperature Pb48	High	Active
High temperature Pb49	High temperature Pb49	High	Active
High temperature Pb50	High temperature Pb50	High	Active
High temperature Pb51	High temperature Pb51	High	Active
High temperature Pb52	High temperature Pb52	High	Active
High temperature Pb53	High temperature Pb53	High	Active
High temperature Pb54	High temperature Pb54	High	Active
High temperature Pb55	High temperature Pb55	High	Active
High temperature Pb56	High temperature Pb56	High	Active
High temperature Pb57	High temperature Pb57	High	Active
High temperature Pb58	High temperature Pb58	High	Active
High temperature Pb59	High temperature Pb59	High	Active
High temperature Pb60	High temperature Pb60	High	Active
High temperature Pb61	High temperature Pb61	High	Active
High temperature Pb62	High temperature Pb62	High	Active
High temperature Pb63	High temperature Pb63	High	Active
High temperature Pb64	High temperature Pb64	High	Active
High temperature Pb65	High temperature Pb65	High	Active
High temperature Pb66	High temperature Pb66	High	Active
High temperature Pb67	High temperature Pb67	High	Active
High temperature Pb68	High temperature Pb68	High	Active
High temperature Pb69	High temperature Pb69	High	Active
High temperature Pb70	High temperature Pb70	High	Active
High temperature Pb71	High temperature Pb71	High	Active
High temperature Pb72	High temperature Pb72	High	Active
High temperature Pb73	High temperature Pb73	High	Active
High temperature Pb74	High temperature Pb74	High	Active
High temperature Pb75	High temperature Pb75	High	Active
High temperature Pb76	High temperature Pb76	High	Active
High temperature Pb77	High temperature Pb77	High	Active
High temperature Pb78	High temperature Pb78	High	Active
High temperature Pb79	High temperature Pb79	High	Active
High temperature Pb80	High temperature Pb80	High	Active
High temperature Pb81	High temperature Pb81	High	Active
High temperature Pb82	High temperature Pb82	High	Active
High temperature Pb83	High temperature Pb83	High	Active
High temperature Pb84	High temperature Pb84	High	Active
High temperature Pb85	High temperature Pb85	High	Active
High temperature Pb86	High temperature Pb86	High	Active
High temperature Pb87	High temperature Pb87	High	Active
High temperature Pb88	High temperature Pb88	High	Active
High temperature Pb89	High temperature Pb89	High	Active
High temperature Pb90	High temperature Pb90	High	Active
High temperature Pb91	High temperature Pb91	High	Active
High temperature Pb92	High temperature Pb92	High	Active
High temperature Pb93	High temperature Pb93	High	Active
High temperature Pb94	High temperature Pb94	High	Active
High temperature Pb95	High temperature Pb95	High	Active
High temperature Pb96	High temperature Pb96	High	Active
High temperature Pb97	High temperature Pb97	High	Active
High temperature Pb98	High temperature Pb98	High	Active
High temperature Pb99	High temperature Pb99	High	Active
High temperature Pb100	High temperature Pb100	High	Active

АВАРИЙНОЕ УПРАВЛЕНИЕ

XCENTER представляет собой абсолютно новую концепцию аварийного управления. Авария, которая постоянно повторяется или происходит в ночное время, может обрабатываться с разной степенью важности. Уровень важности по умолчанию может быть увеличен в зависимости от длительности, частоты, а также времени суток.

КОМАНДЫ И ПАРАМЕТРЫ

Пользователь XCENTER наделен возможностью взаимодействия с контроллером напрямую из этой программы или имеется возможность подключиться к XWEB и начать использовать его точно так же, как и через браузер. Для каждой аварии программа создает отчет для полного описания истории данной аварии. Имеется возможность добавления заметок, накопления данных в журнале регистрации команд, которые были отправлены, и, в конце концов, может быть заполнена форма со всей информацией касательно аварии. Позднее, извлекая эту информацию, оператор сможет получить полную картину всего того, что произошло.

Department	Phone No.	Extension	Phone	Fax	CellPhone	Email
Production	1000000000		1000000000		1000000000	production@xcenter.com
Quality Control	1000000000		1000000000		1000000000	quality@xcenter.com
Warehouse	1000000000		1000000000		1000000000	warehouse@xcenter.com
Logistics	1000000000		1000000000		1000000000	logistics@xcenter.com
Finance	1000000000		1000000000		1000000000	finance@xcenter.com
Human Resources	1000000000		1000000000		1000000000	hr@xcenter.com
IT	1000000000		1000000000		1000000000	it@xcenter.com
Legal	1000000000		1000000000		1000000000	legal@xcenter.com
Marketing	1000000000		1000000000		1000000000	marketing@xcenter.com
Operations	1000000000		1000000000		1000000000	operations@xcenter.com
Research & Development	1000000000		1000000000		1000000000	rd@xcenter.com
Sales	1000000000		1000000000		1000000000	sales@xcenter.com
Support	1000000000		1000000000		1000000000	support@xcenter.com
Training	1000000000		1000000000		1000000000	training@xcenter.com
Customer Service	1000000000		1000000000		1000000000	cs@xcenter.com
Procurement	1000000000		1000000000		1000000000	procurement@xcenter.com
Compliance	1000000000		1000000000		1000000000	compliance@xcenter.com
Security	1000000000		1000000000		1000000000	security@xcenter.com
Facilities	1000000000		1000000000		1000000000	facilities@xcenter.com
Environmental	1000000000		1000000000		1000000000	environmental@xcenter.com
Energy	1000000000		1000000000		1000000000	energy@xcenter.com
Information Systems	1000000000		1000000000		1000000000	is@xcenter.com
Manufacturing	1000000000		1000000000		1000000000	manufacturing@xcenter.com
Product Development	1000000000		1000000000		1000000000	pd@xcenter.com
Project Management	1000000000		1000000000		1000000000	pm@xcenter.com
Quality Assurance	1000000000		1000000000		1000000000	qa@xcenter.com
Supply Chain	1000000000		1000000000		1000000000	supplychain@xcenter.com
Technical Support	1000000000		1000000000		1000000000	techsupport@xcenter.com
Training & Development	1000000000		1000000000		1000000000	td@xcenter.com
Warehouse & Logistics	1000000000		1000000000		1000000000	warehouse@xcenter.com
Customer Support	1000000000		1000000000		1000000000	customer@xcenter.com
Finance & Accounting	1000000000		1000000000		1000000000	finance@xcenter.com
Human Resources	1000000000		1000000000		1000000000	hr@xcenter.com
Information Technology	1000000000		1000000000		1000000000	it@xcenter.com
Legal & Compliance	1000000000		1000000000		1000000000	legal@xcenter.com
Marketing & Sales	1000000000		1000000000		1000000000	marketing@xcenter.com
Operations & Maintenance	1000000000		1000000000		1000000000	operations@xcenter.com
Research & Development	1000000000		1000000000		1000000000	rd@xcenter.com
Supply Chain Management	1000000000		1000000000		1000000000	supplychain@xcenter.com
Technical Support	1000000000		1000000000		1000000000	techsupport@xcenter.com
Training & Development	1000000000		1000000000		1000000000	td@xcenter.com
Warehouse & Logistics	1000000000		1000000000		1000000000	warehouse@xcenter.com
Customer Support	1000000000		1000000000		1000000000	customer@xcenter.com
Finance & Accounting	1000000000		1000000000		1000000000	finance@xcenter.com
Human Resources	1000000000		1000000000		1000000000	hr@xcenter.com
Information Technology	1000000000		1000000000		1000000000	it@xcenter.com
Legal & Compliance	1000000000		1000000000		1000000000	legal@xcenter.com
Marketing & Sales	1000000000		1000000000		1000000000	marketing@xcenter.com
Operations & Maintenance	1000000000		1000000000		1000000000	operations@xcenter.com
Research & Development	1000000000		1000000000		1000000000	rd@xcenter.com
Supply Chain Management	1000000000		1000000000		1000000000	supplychain@xcenter.com
Technical Support	1000000000		1000000000		1000000000	techsupport@xcenter.com
Training & Development	1000000000		1000000000		1000000000	td@xcenter.com
Warehouse & Logistics	1000000000		1000000000		1000000000	warehouse@xcenter.com
Customer Support	1000000000		1000000000		1000000000	customer@xcenter.com
Finance & Accounting	1000000000		1000000000		1000000000	finance@xcenter.com
Human Resources	1000000000		1000000000		1000000000	hr@xcenter.com
Information Technology	1000000000		1000000000		1000000000	it@xcenter.com
Legal & Compliance	1000000000		1000000000		1000000000	legal@xcenter.com
Marketing & Sales	1000000000		1000000000		1000000000	marketing@xcenter.com
Operations & Maintenance	1000000000		1000000000		1000000000	operations@xcenter.com
Research & Development	1000000000		1000000000		1000000000	rd@xcenter.com
Supply Chain Management	1000000000		1000000000		1000000000	supplychain@xcenter.com
Technical Support	1000000000		1000000000		1000000000	techsupport@xcenter.com
Training & Development	1000000000		1000000000		1000000000	td@xcenter.com
Warehouse & Logistics	1000000000		1000000000		1000000000	warehouse@xcenter.com
Customer Support	1000000000		1000000000		1000000000	customer@xcenter.com
Finance & Accounting	1000000000		1000000000		1000000000	finance@xcenter.com
Human Resources	1000000000		1000000000		1000000000	hr@xcenter.com
Information Technology	1000000000		1000000000		1000000000	it@xcenter.com
Legal & Compliance	1000000000		1000000000		1000000000	legal@xcenter.com
Marketing & Sales	1000000000		1000000000		1000000000	marketing@xcenter.com
Operations & Maintenance	1000000000		1000000000		1000000000	operations@xcenter.com
Research & Development	1000000000		1000000000		1000000000	rd@xcenter.com
Supply Chain Management	1000000000		1000000000		1000000000	supplychain@xcenter.com
Technical Support	1000000000		1000000000		1000000000	techsupport@xcenter.com
Training & Development	1000000000		1000000000		1000000000	td@xcenter.com
Warehouse & Logistics	1000000000		1000000000		1000000000	warehouse@xcenter.com
Customer Support	1000000000		1000000000		1000000000	customer@xcenter.com
Finance & Accounting	1000000000		1000000000		1000000000	finance@xcenter.com
Human Resources	1000000000		1000000000		1000000000	hr@xcenter.com
Information Technology	1000000000		1000000000		1000000000	it@xcenter.com
Legal & Compliance	1000000000		1000000000		1000000000	legal@xcenter.com
Marketing & Sales	1000000000		1000000000		1000000000	marketing@xcenter.com
Operations & Maintenance	1000000000		1000000000		1000000000	operations@xcenter.com
Research & Development	1000000000		1000000000		1000000000	rd@xcenter.com
Supply Chain Management	1000000000					



D: 10 DIN Rail

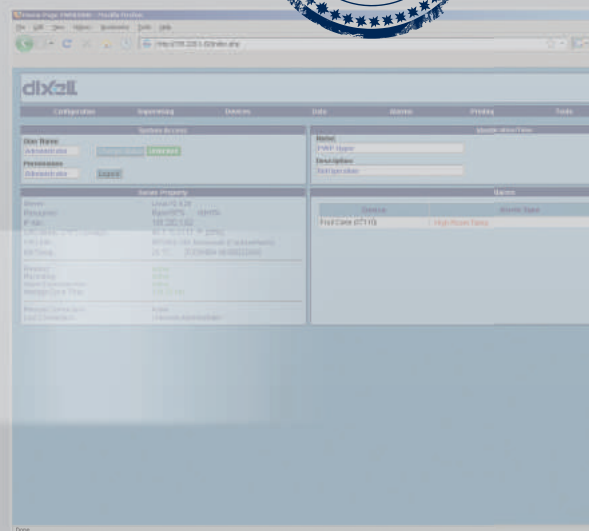

XWEB300D: ВЕБ-СЕРВЕР АВАРИЙ И УПРАВЛЕНИЯ

ПРИМЕНЕНИЯ: прекрасно подходит для автозаправочных станций, минимаркетов и небольших складов, где имеется от 6 до 18 контроллеров. Простой монтаж на DIN-рейку (4 DIN) и отсутствие локального интерфейса пользователя делает XWEB300 идеальным решением для удаленного подключения / поддержки (при помощи модема) оборудования. Локальное или удаленное подключение с ПК выполняется без каких-либо специальных программ, требуется лишь стандартный веб-браузер (Microsoft Internet Explorer® или Firefox®); при этом информация отображается в виде Веб-страниц. Конкурентоспособная цена позволяет вам использовать этот Веб-сервер в системах с одним единственным регулятором, в таких как компрессорный агрегат или в медицинских системах точного контроля.

- Веб-сервер сбора данных и аварийного управления подключается при помощи последовательного выхода к контроллерам компании Dixell либо к другим ModBUS-RTU совместимым устройствам.
- Структура основана на операционной системе Linux с Веб-страницами
- Информация отображается со всеми значениями контроллеров, запрограммированными параметрами и авариями
- Мощные средства отображения графиков и экспорта в формат Excel®
- Календарная функция для разграничения передач аварий конкретным сервисным службам
- Сведения об авариях отправляются по факсу, СМС-сообщениями или по электронной почте
- Возможность соединения с КПК либо смартфоном
- Местное или удаленное соединение с ПК при помощи стандартного браузера (Microsoft Internet Explorer® или Firefox®) для отображения информации и мониторинга
- 8Мб или 24Мб внутренней памяти для хранения информации за 1 год с 15 минутным интервалом для 6 или 18 контроллеров
- Стандартный протокол связи ModBUS-RTU
- Потребление электроэнергии максимум 15ВА

XWEB300D проверяет устройство и, в случае неисправности, уведомляет сервисный центр при помощи факса, СМС-сообщения либо электронного письма. Это дает производителю возможность посредством прямого контроля принимать решение о вызове местных сервисных служб, только если это необходимо. XWEB300D может также записывать всю информацию в соответствии с функциями контролируемого устройства и помещать ее в таблицу. Таким образом, у производителя появляется важная информация для новых моделей, чтобы усовершенствовать сами устройства.

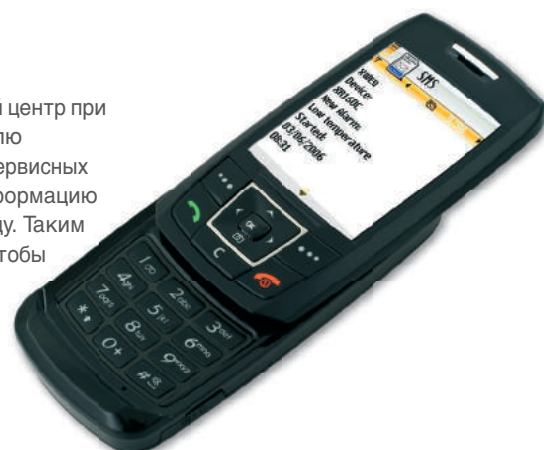

Благодаря порту локальной сети LAN (также и через Интернет) подключение к XWEB300D является простым и надежным и для этого не требуется никакое специальное программное обеспечение. Имеется возможность видеть все переменные контроллера и работать со всеми параметрами и авариями. Программа Java дает возможность создавать всесторонние наглядные графики.

ТЕХНИЧЕСКИЕ ДАННЫЕ

ЦПУ 200МГц
 Внутренняя память 8Мб (6 устройств) и 24Мб (18 устройств)
 Электропитание 24В пер.тока или 110÷230В пер.тока ± 10%
 1 выход локальной сети LAN
 1 последовательный порт RS485 для подключения устройств (ModBUS – RTU)

1 порт RS232 для внешнего модема
 1 конфигурируемое реле
 Программируемый интервал записи от 1 до 60 минут
 Опциональный внутренний аналоговый или GSM-модем
 Прямое электропитание для GSM-модема

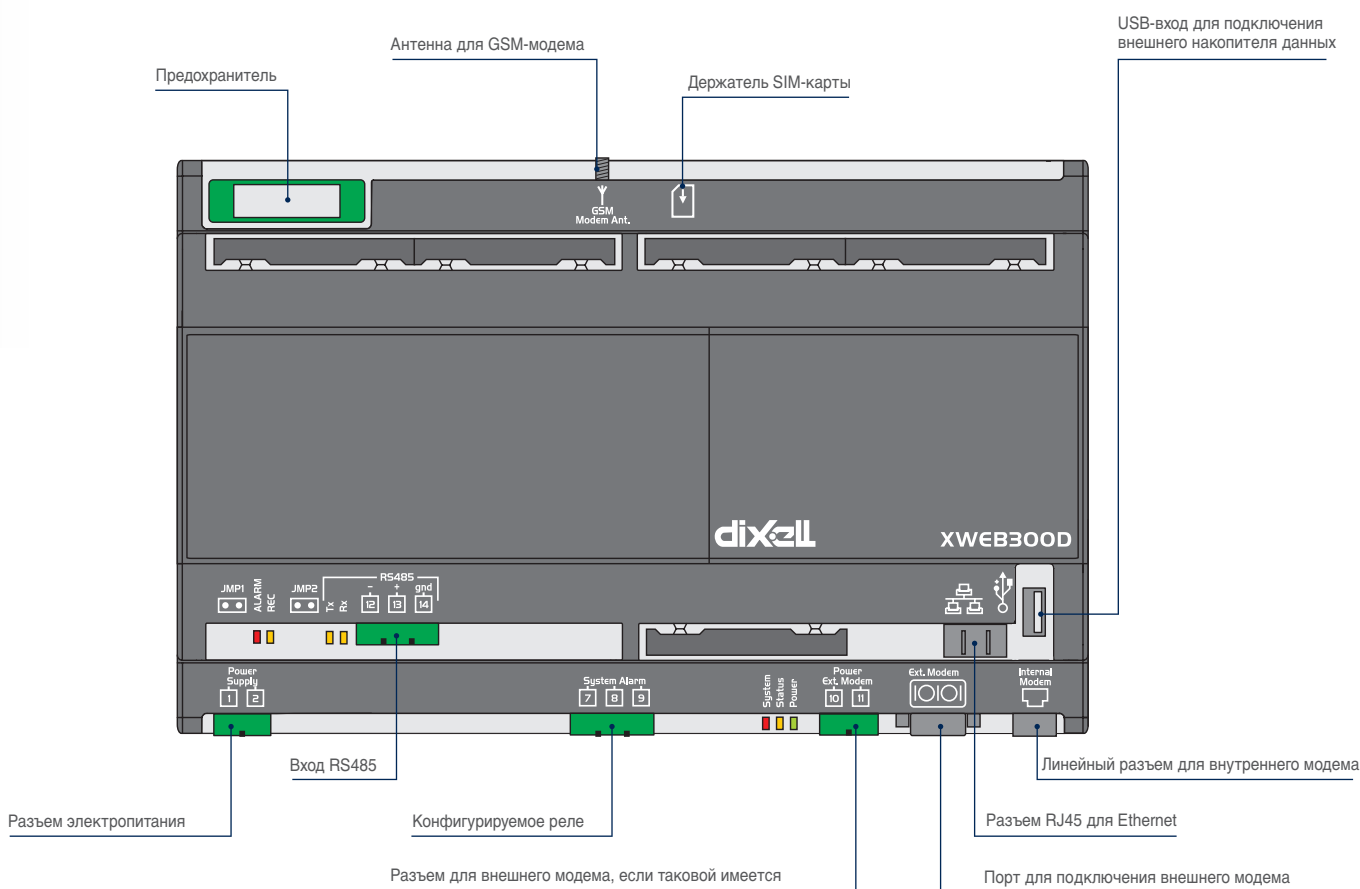

КАК ЗАКАЗАТЬ

XWEB300D - A B 0 0 E

A	B	E
Электропитание	Кол-во контроллеров	Внутренний модем
2 = 24В пер.тока 8 = 110÷230В пер.тока	B = 6 F = 18	0 = Нет 1 = Аналоговый модем 2 = GSM-модем

Дополнительная информация о функциях и подключениях на стр. 26-30



D: 10 DIN Rail



210x230мм



XWEB500-XWEB500D: ВЕБ-СЕРВЕР МОНИТОРИНГА И УПРАВЛЕНИЯ

ПРИМЕНЕНИЯ: прекрасно подходит для средних систем от 36 до 100 контроллеров, таких как автозаправочные станции, супермаркеты и складские центры. Его новаторские и полезные функции делают прибор подходящим и для применения на средних и больших объектах, таких как производственные центры и центры хранения продукции. Благодаря наличию двух возможных форматов, его можно устанавливать как на DIN-рейку, так и на стену или панель, но также он может использоваться как настольный прибор. Локальное или удаленное подключение к ПК выполняется без каких-либо специальных программ, требуется лишь стандартный веб-браузер (Microsoft Internet Explorer® или Firefox®); при этом информация отображается в виде Веб-страниц.

- Веб-сервер мониторинга и управления подключается при помощи последовательного выхода к контроллерам компании Dixell или к другим ModBUS-RTU совместимым устройствам.
- Устройство может работать как автономный сервер с использованием локальной клавиатуры и дисплея (XWEB500)
- Устройство для монтажа в электрической панели на DIN-рейку (XWEB500D)
- Структура основана на операционной системе Linux с Веб-страницами
- Отображение значений контроллеров, а также управление параметрами и авариями
- Мощные средства для просмотра графиков и экспорта в формат Microsoft Excel®
- Календарная функция для передачи сведений об авариях дежурному персоналу
- Сведения об авариях отправляются по факсу, СМС-сообщениями или по электронной почте
- Активация отправки команд через цифровой вход
- Возможность соединения с КПК либо смартфоном
- Местное или удаленное соединение с ПК, используя стандартный браузер (Microsoft Internet Explorer® или Firefox®) для управления данными и отображения информации
- 48Мб или 128Мб внутренней памяти для хранения информации за 1 год с 15 минутным интервалом (36 или 100 контроллеров)
- Стандартный протокол связи ModBUS-RTU
- 15ВА – максимальное энергопотребление для XWEB500D и 20ВА – для XWEB500

ТЕХНИЧЕСКИЕ ДАННЫЕ

ЦПУ 200МГц
Внутренняя память 48Мб (36 контроллеров) и 128Мб (100 контроллеров)
Электропитание 24В пер.тока (только XWEB500D) либо 110, 230В пер.тока ±10%
1 выход локальной сети LAN
1 USB-выход (XWEB500D) – 2 USB-выхода (XWEB500)
1 последовательный порт RS485 для подключения устройств (ModBUS – RTU)

1 RS232-выход для подключения внешнего модема
1 релейный выход для системной аварии
2 аварийных релейных выхода
1 цифровой вход
Программируемый интервал записи от 1 до 60 минут
Оptionальный внутренний аналоговый или GSM-модем
Прямое электропитание для GSM-модема (XWEB500D)

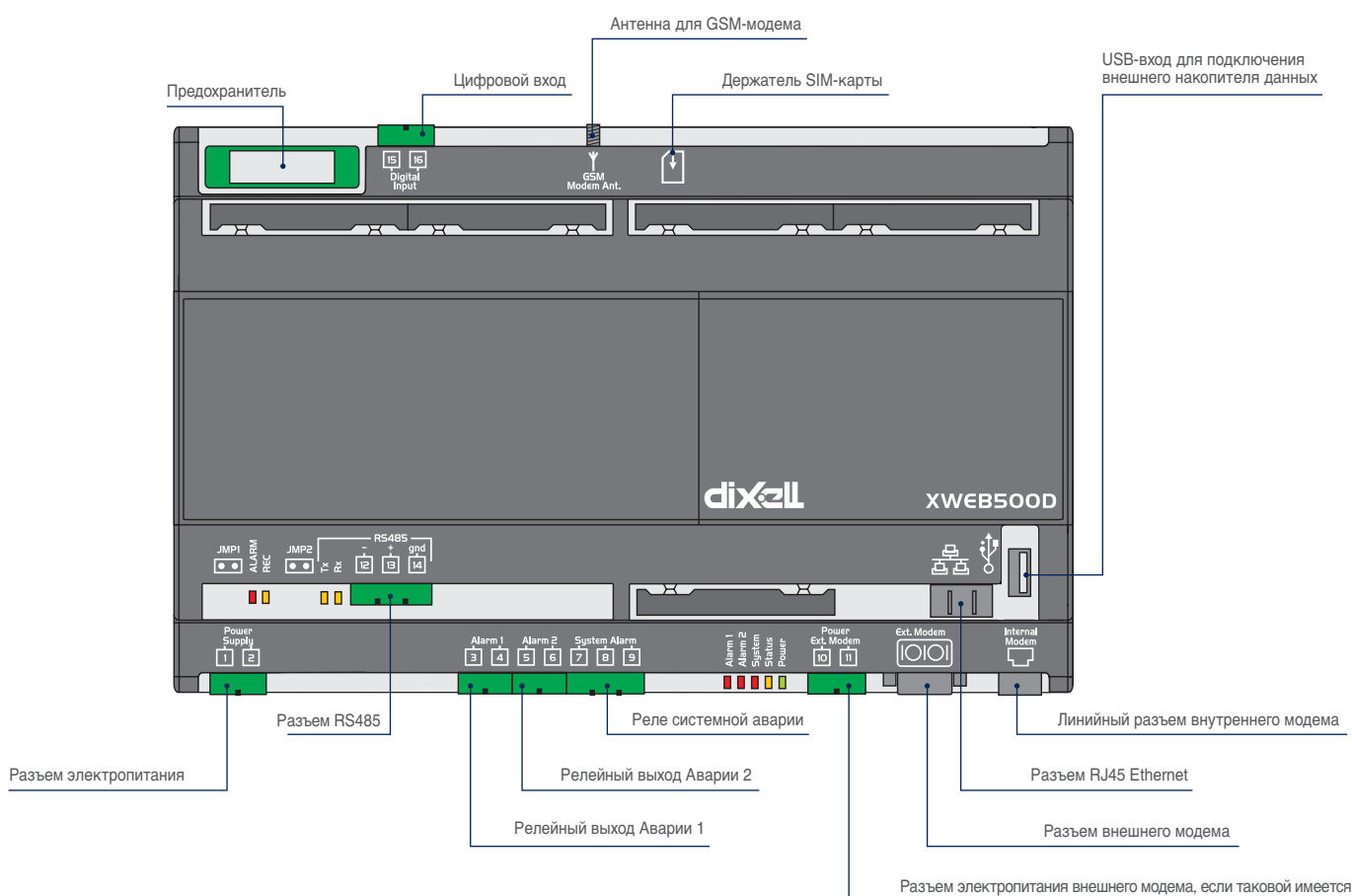
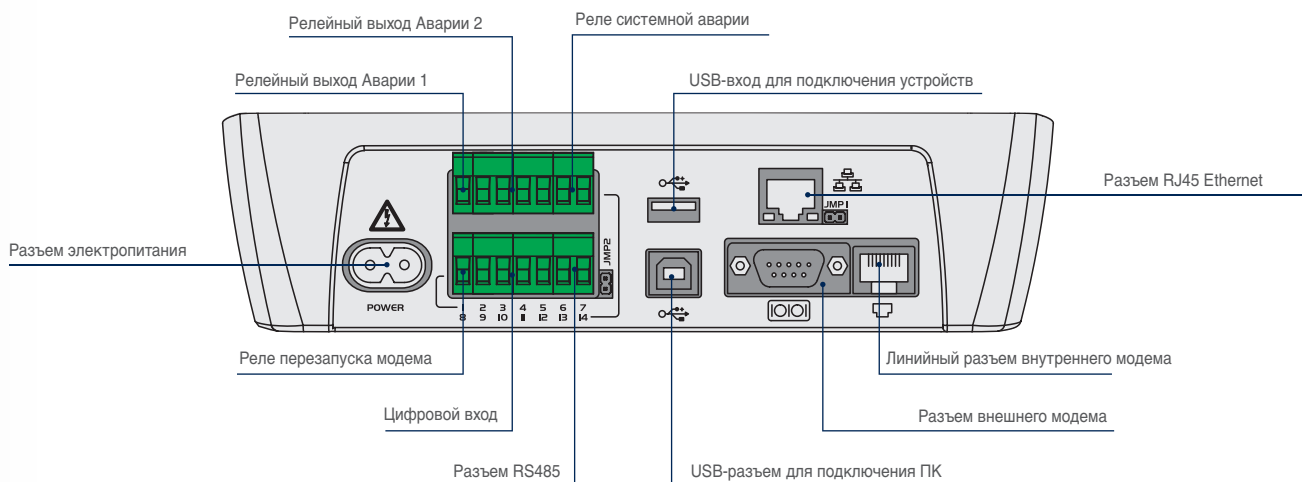

КАК ЗАКАЗАТЬ

XWEB500 X W E B 5 0 0 - A B 0 0 E

XWEB500D X W E B 5 0 0 D - A B 0 0 E

A	B	E
Электропитание	Кол-во контроллеров	Внутренний модем
2 = 24В пер.тока (для XWEB500D) 4 = 110В пер.тока (для XWEB500) 5 = 230В пер.тока (для XWEB500) 8 = 110-230В пер.тока (для XWEB500D)	H = 36 T = 100	0 = Нет 1 = Аналоговый модем 2 = GSM-модем (для XWEB500D)

Дополнительная информация о функциях и подключениях на стр. 26-30



370x238mm

XWEB3000: ВЕБ-СЕРВЕР ПРОМЫШЛЕННОГО МОНИТОРИНГА И УПРАВЛЕНИЯ

ПРИМЕНЕНИЯ: прекрасно подходит для объектов большего масштаба вплоть до 247 контроллеров, от таких объектов как супермаркеты, гипермаркеты или большие склады и распределительные центры, а также центры производства и хранения продукции, такие как объекты фаст-фуда, рестораны, объекты общественного питания и вплоть до медицинских и фармацевтических объектов. XWEB3000 является идеальным решением для сервисных нужд (модем, Ethernet- и Интернет-соединение); он может работать как автономный сервер без использования ПК, но к нему также легко подключить монитор, клавиатуру и мышь. Локальное или удаленное подключение к ПК выполняется без каких-либо специальных программ, требуется лишь стандартный веб-браузер (Microsoft Internet Explorer® или Firefox®). Аварийная сигнализация для сервисной службы очень гибка и может выполняться через факс, электронную почту, СМС, а также через релейные выходы.

- Промышленный веб-сервер мониторинга и управления подключается при помощи последовательного выхода к контроллерам компании Dixell или к другим ModBUS-RTU совместимым устройствам.
- Структура основана на операционной системе Linux с Веб-страницами
- Значения всех контроллеров могут быть показаны при помощи специального окна "Единый Обзор" или используя окно "Реальное Время", где одновременно могут быть видны многие контроллеры. Также имеется возможность использовать "Компоновочный" вид объекта с фотографиями и схематическими чертежами
- Мощные средства для просмотра графиков и экспорта в формат Microsoft Excel®
- Легкое управление объектом при помощи "Планировщика" для отправки команд в соответствии с календарем заказчика
- Календарная функция и встроенные часы реального времени как для передачи сообщений об аварии дежурному персоналу, так и для отправки команд на контроллеры
- Возможность разделения контроллеров, назначенных в разные категории продукции, по их собственным интервалам опроса
- Сведения об авариях отправляются по факсу, СМС-сообщениями или по электронной почте
- Активация отправки команд через цифровой вход
- Возможность соединения с КПК либо Смартфоном
- Локальное или удаленное соединение с ПК, используя стандартный браузер (Microsoft Internet Explorer® или Firefox®) для управления данными и отображения информации
- Стандартный протокол связи ModBUS-RTU
- Монтаж в Стойку 19" или установка на стол
- Максимальное энергопотребление 50ВА



Простая конфигурация, эффективное управление всеми параметрами контроллеров и отображение всех устройств с использованием рисунков и схематических чертежей: это только некоторые из достоинств XWEB3000. Это интуитивное, мощное и в то же время многофункциональное устройство. Данный веб-сервер делает возможным управление параметрами и авариями различных уровней и типов, позволяя пользователю разбивать контроллеры на разные категории, каждая со своим собственным интервалом опроса. Мощные инструменты включают в себя: планировщик, который является графическим инструментом, созданным для управления командами, направляемыми к контроллерам; экспорт данных, используемый для сохранения информации в файл Microsoft Excel; а также функция резервирования для защиты от потери данных даже при использовании в наихудших климатических условиях, а также для сохранения всех настроек прибора.

ТЕХНИЧЕСКИЕ ДАННЫЕ

ЦПУ 1,3ГГц
 512Мб внутренней памяти
 Жесткий диск 120Гб
 1 выход локальной сети LAN
 2 USB-выхода
 Электропитание 110/230В пер.тока ± 10%
 1 последовательный порт RS485 для подключения устройств (ModBUS – RTU)
 1 выход RS232 для подключения внешнего модема

1 релейный выход для системной аварии
 2 аварийных релейных выхода
 1 выход для принтера (25-контактный разъем)
 1 цифровой вход
 1 разъем для клавиатуры/мыши
 1 видео выход
 Программируемый интервал записи от 1 до 225 минут
 Аналоговый внутренний модем (опциональный)

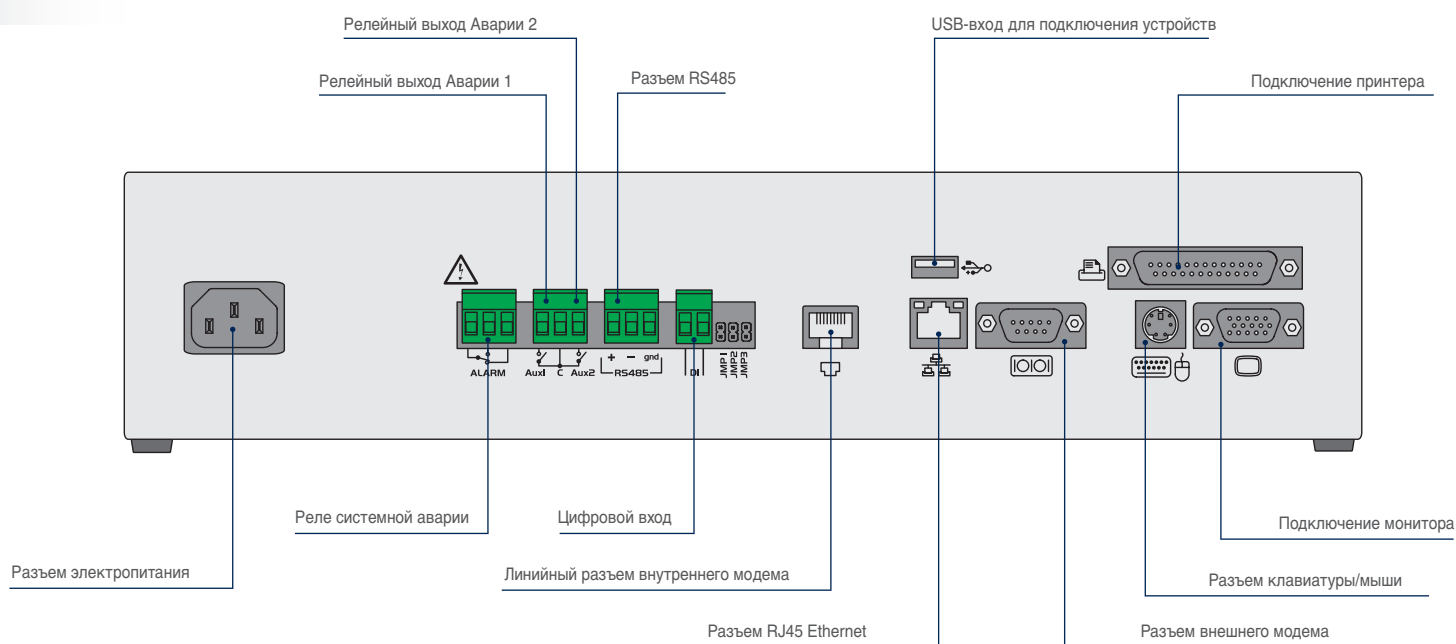

КАК ЗАКАЗАТЬ

XWEB3000 X W E B 3 0 0 0 - 6 0 0 0 E

E

Внутренний модем

0 = Нет
 1 = Да



370x238mm

XWEB5000: ВЕБ-СЕРВЕР МОНИТОРИНГА, УПРАВЛЕНИЯ И НАДЗОРА

ПРИМЕНЕНИЯ: снабжен мощным движком для осуществления функции надзора и подходит для больших систем (вплоть до 247 контроллеров) в области охлаждения, кондиционирования и автоматизации зданий, где необходимо запрограммировать несколько различных согласованных действий, которые должен выполнить контроллер. Он прекрасно подходит для гипермаркетов, больших складских и распределительных центров, а также и для объектов по производству и хранению продуктов и является идеальным решением для больших сервисных центров (модем, Ethernet- и Интернет-соединение). Данная система управляет передачей аварийных сигналов дежурной сервисной службе (через факс, электронную почту, СМС, а также через релейные выходы); кроме того, она также может работать без ПК, используя прямое соединение с монитором, клавиатурой и мышью. Локальное или удаленное подключение к ПК производится, используя стандартный веб-браузер Microsoft Internet Explorer® и Firefox®.

- Веб-сервер мониторинга, управления и надзора подключается при помощи последовательного выхода к контроллерам компании Dixell или к другим ModBUS-RTU совместимым устройствам.
- Встроенный редактор с локальным и полевым моделирующим устройством
- Автоматические алгоритмы (для регулирования использования света, освещения знаков, контроля уровня заряда/разряда погрузчиков и т.д.)
- Структура основана на операционной системе Linux с Веб-страницами
- Значения всех контроллеров могут быть показаны при помощи специального окна "Единый Обзор" или используя окно "Реальное Время", где одновременно могут быть видны многие контроллеры. Также имеется возможность использовать "Компоновочный" вид объекта с фотографиями и схематическими чертежами
- Мощные средства для просмотра графиков и экспорта в формат Microsoft Excel®
- Легкое управление объектом при помощи "Планировщика" для отправки команд в соответствии с календарем заказчика
- Календарная функция и встроенные часы реального времени как для передачи сообщений об аварии дежурному персоналу, так и для отправки команд на контроллеры
- Возможность разделения контроллеров, назначенных в разные категории продукции, по их собственным интервалам опроса
- Сведения об авариях отправляются по факсу, СМС-сообщениями или по электронной почте
- Активация отправки команд через цифровой выход
- Возможность соединения с КПК либо Смартфоном
- Локальное или удаленное соединение с ПК, используя стандартный браузер (Microsoft Internet Explorer® или Firefox®) для управления данными и отображения информации
- Стандартный протокол связи ModBUS-RTU
- Монтаж в Стойку 19" или установка на стол
- Максимальное энергопотребление 50ВА
- Включает функцию **CRO (Оптимизация Компрессорного Агрегата)** для снижения затрат на электроэнергию на объекте

ФУНКЦИЯ НАДЗОРА

С XWEB5000 имеется возможность вмешаться в отправку команд к контролируемым устройствам. Специалист может создать “Проект” по надзору (или несколько “Проектов”), программируя связи между входящими переменными (входы, состояния и выходы контроллера) и задавая, какие действия система должна выполнить, когда наступят данные условия. В отличие от стандартного программируемого логического контроллера, где от пользователя требуется знание конкретного языка программирования, с XWEB5000 “Проект” может быть легко создан, используя обычный графический пользовательский интерфейс, но, что важно, без необходимости изучения сложного языка программирования. Также не требуется специфическое программное обеспечение: программное обеспечение функции надзора было написано на языке JAVA и оно работает на ПК клиента. Проект сохраняется в XWEB5000 и несколько проектов могут быть запущены одновременно.

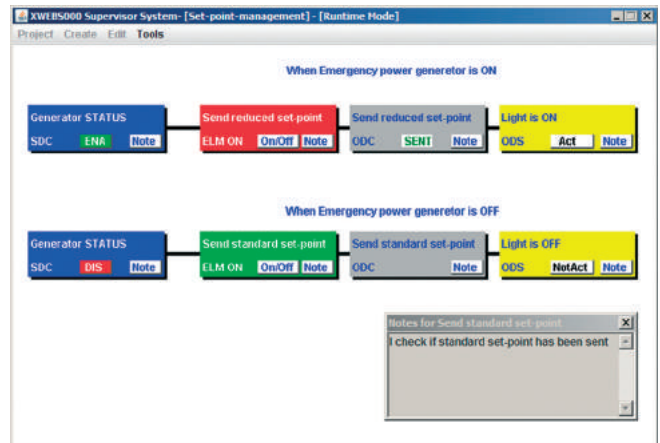

ТЕХНИЧЕСКИЕ ДАННЫЕ

- ЦПУ 1,3ГГц
- 512Мб внутренней памяти
- Жесткий диск 120Гб
- 1 выход локальной сети LAN
- 2 USB-выхода
- Электропитание 110/230В пер.тока ± 10%
- 1 последовательный порт RS485 для подключения устройств (ModBUS – RTU)
- 1 выход RS232 для подключения внешнего модема

- 1 релейный выход для системной аварии
- 2 аварийных релейных выхода
- 1 выход для принтера (25-контактный разъем)
- 1 цифровой вход
- 1 разъем для клавиатуры/мыши
- 1 видео выход
- Программируемый интервал записи от 1 до 255 минут
- Аналоговый внутренний модем (опциональный)

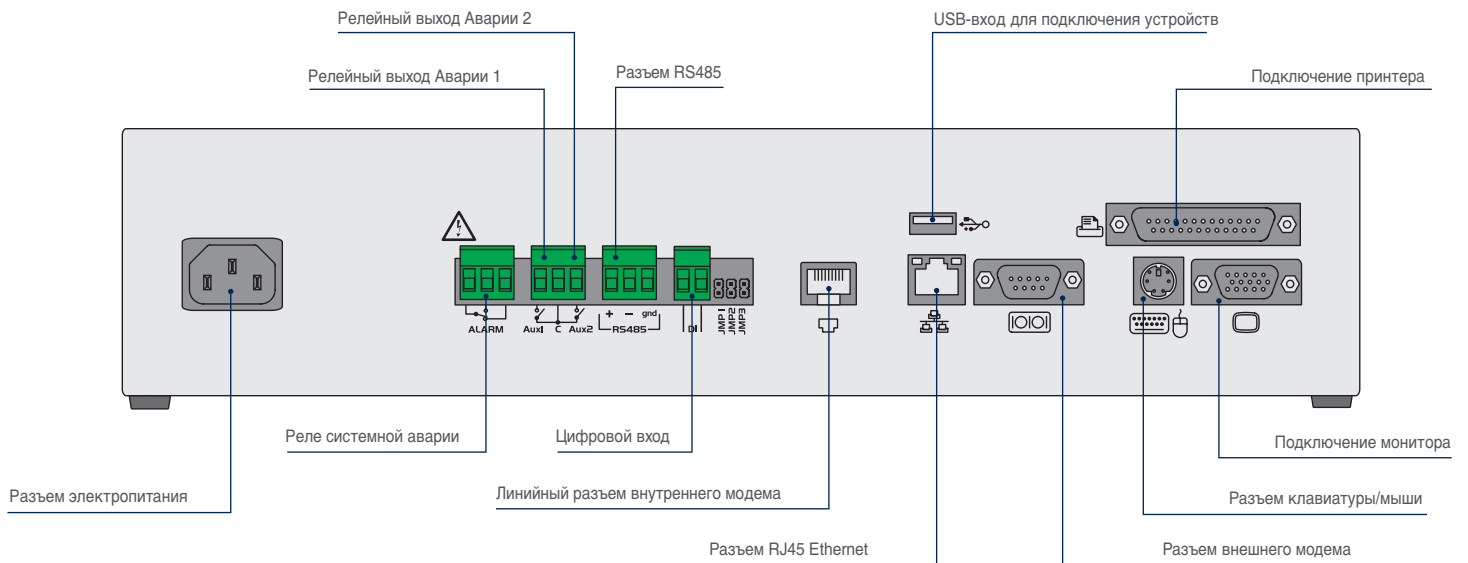

КАК ЗАКАЗАТЬ

XWEB5000 X W E B 5 0 0 0 - 6 0 0 0 E

E

Внутренний модем

- 0 = Нет
- 1 = Да

ФУНКЦИИ XWEB

Обзор наиболее важных функций семейства XWEB.

Address	Model	Name	TR	FK	% OK	% Last TimeOut	% Exception	Test
73	XM483K	13 HLU	1885	0		01:00:00	100	Test
109	XM483K	Liquor Store CR LBI	1885	0		01:00:00	100	Test
110	XM483K	Liquor Store CR L52	1877	0		01:00:00	100	Test
78	XM483K	13 HLU	23816	0	83.31	16.67	0	Test
77	XM483K	13 HLU	23780	0	83.34	16.66	0	Test
79	XM483K	13 HLU	23731	0	83.34	16.66	0	Test
79	XM483K	13 HLU	23729	0	83.34	16.66	0	Test
80	XM483K	13 HLU	23742	0	83.33	16.67	0	Test
85	XM483K	14ps Bakery	22765	0	83.33	16.67	0	Test
85	XM483K	218 Fruit & Veg	23720	0	83.33	16.67	0	Test
86	XM483K	Roll In a Rita Fruit & Veg	23722	0	83.34	16.66	0	Test
118	XM483K	05s High Meat	23734	0	83.34	16.66	0	Test
119	XM483K	05s High Meat	23740	0	83.33	16.67	0	Test
121	XM483K	06s Sausages	23718	0	83.33	16.67	0	Test
80	XM483K	11w Dairy	22713	0	83.33	16.66	0.02	Test
150	ENERO ANA	Energy Analyser	10480284015	0	99.82	0.18	10.38	Test
2	XM483K	15F Sa Icecream	22710	0	99.99	0.01	0	Test
55	XM483K	11s Dairy	23678	0	99.99	0.02	0	Test
58	XM483K	11u Dairy	23745	0	99.84	0.16	0	Test
88	XM483K	Open CR OC1	18782	0	99.99	0.01	0	Test
89	XM483K	Open CR OC2	18800	0	99.83	0.17	0	Test
100	XM483K	Bakery CR H	18802	0	99.99	0.01	0	Test
103	XM483K	Dairy CR E1	18789	0	99.99	0.01	0	Test

ПРОВЕРКА СВЯЗИ ПО ЛИНИИ RS485

Новый мощный инструмент способен проверять характеристики и статистические данные по каждому контроллеру, выполняя функциональный тест для каждого устройства, подключенного к сети RS485. После этого вы получите информацию касательно качества соединения. Данный инструмент очень полезен, особенно когда возникает необходимость анализа сетевых проблем; статистические данные позволяют вам легко идентифицировать, у какого из устройств имеются проблемы соединения.

ПРОГРАММИРОВАНИЕ ПАРАМЕТРОВ И ОКНО РЕАЛЬНОГО ВРЕМЕНИ

Благодаря XWEB пользователь получает интуитивное, мощное и в то же время крайне разностороннее устройство, позволяющее ему/ей изменять различные функциональные параметры контроллеров. Больше нет необходимости выполнять настройку контроллера вручную, так как, используя различные имеющиеся окна и с помощью нескольких простых операций, можно получить требуемое обновление. Окно Реального Времени отображает многие устройства вместе в едином окне. Это динамическая страница и отображаемые данные обновляются в реальном времени. Состояние подключенных устройств (также и от разных производителей) показывается просто и понятно и также имеется возможность изменять различные функциональные параметры контроллеров.

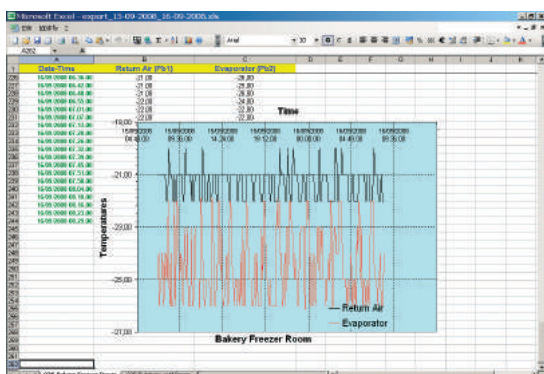
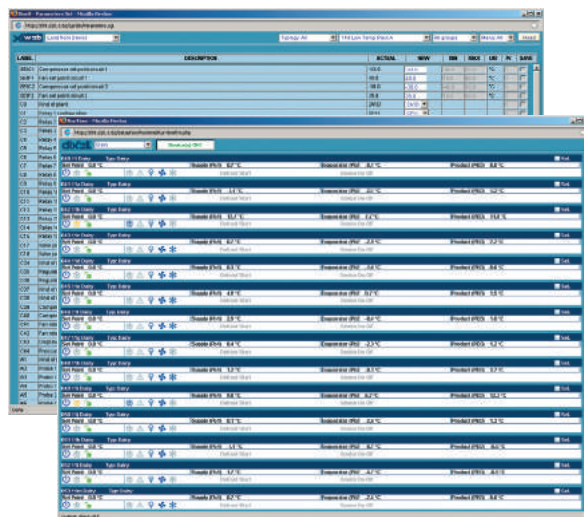

ЭКСПОРТ ДАННЫХ

Существует возможность экспорта всей информации в файлы Microsoft Excel®. Впоследствии пользователь может использовать эту информацию для построения графиков или для сбора данных. Можно выбирать интервал данных и использовать фильтры между различными контроллерами.

КОМПОНОВКА И ГЛОБАЛЬНЫЕ КОМАНДЫ (ДЛЯ XWEB500D, XWEB500, XWEB3000, XWEB5000)

Мощный графический редактор, который не требует установки на вашем ПК дополнительного программного обеспечения, это то, что делает компоновку XWEB идеальным решением для визуального отображения. Применяя эту функцию пользователь может получить доступ ко всем сохраненным данным контроллеров и даже отсылать им команды. Опция Глобальных Команд позволяет вам отсылать многочисленные команды одному и более контроллерам одновременно. Кроме того, используя цифровой вход, можно автоматически начать отправку команд.

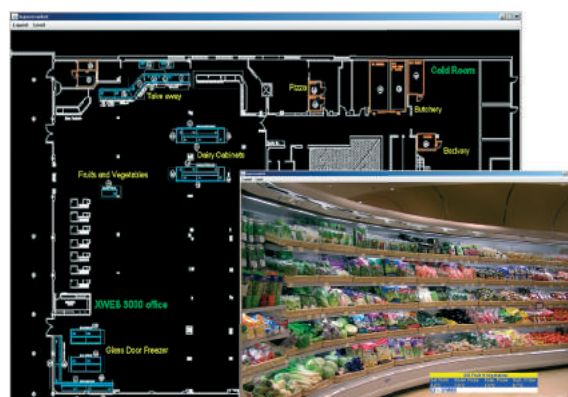

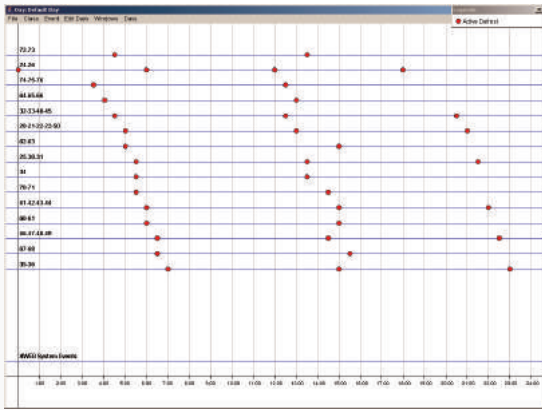

ПЛАНИРОВЩИК (ДЛЯ XWEB500D, XWEB500, XWEB3000, XWEB5000)

Планировщик – это мощный графический инструмент, управляющий командами, отсылаемыми к контроллерам. Вы можете быстро получить обзор всей ежедневной деятельности. Это означает, что можно легко спланировать энергосберегающие стандартные режимы и оттайки.

ОЦЕНКА РАБОТОСПОСОБНОСТИ (ДЛЯ XWEB500D, XWEB500, XWEB3000, XWEB5000)

Эта крайне ценная функция позволяет проверять правильность температуры на отдельных устройствах (настенные витрины, стойки, камеры и проч.). Графическая компоновка дает полное представление о режиме работы объекта.

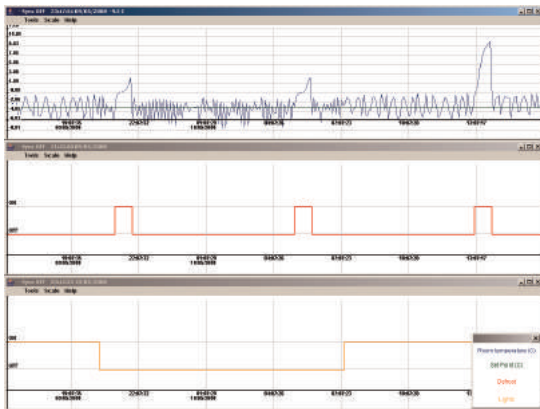
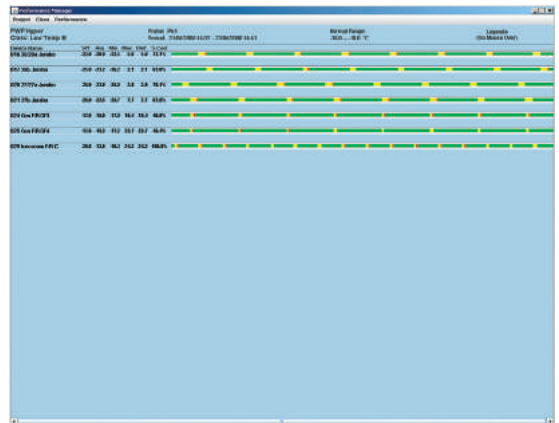

ГРАФИКИ (ДЛЯ XWEB300D, XWEB500D, XWEB500, XWEB3000, XWEB5000) КРУГОВЫЕ ДИАГРАММЫ (ДЛЯ XWEB3000, XWEB5000)

XWEB может создавать мощные графики, способные представить множество аналоговых переменных на одной и той же графической системе и изменение состояния выходов и аварий. Это позволяет пользователю иметь точный обзор моментального состояния важных переменных для легкой диагностики ошибок. Благодаря высокой частоте опроса круговых диаграмм, они более детальны и высоко ценятся сервисным персоналом для диагностики.

CRO (ДЛЯ XWEB5000)

Подключение к современным системам диспетчеризации (от Dixell) дает возможность, благодаря специальному алгоритму **CRO (Оптимизация Компрессорного Агрегата)**, регулировать уставку компрессорного агрегата наилучшим, насколько это возможно, образом в зависимости от подключенных устройств, что ведет к оптимизации работы объекта и энергосбережению. Система, снабженная функцией CRO, анализирует информацию от контроллера, чтобы понять, требуется ли контроллеру большая мощность охлаждения и в каком количестве. Уставка будет пересчитана, чтобы компенсировать наихудший случай, и будет отправлена с системы диспетчеризации на контроллер компрессорного агрегата XC1000D; это будет новая рабочая уставка. Если система диспетчеризации не может управлять контроллером XC1000D, именно контроллер будет принимать “решение” о замене уставки (поступившей от системы), а затем переназначит уставку в фазе планирования холодильной установки. 2 графика подчеркивают то, что когда алгоритм CRO активен, в реальной системе уставка становится в среднем выше, в результате чего потребление энергии падает. Пунктирная линия показывает среднее значение за неделю.

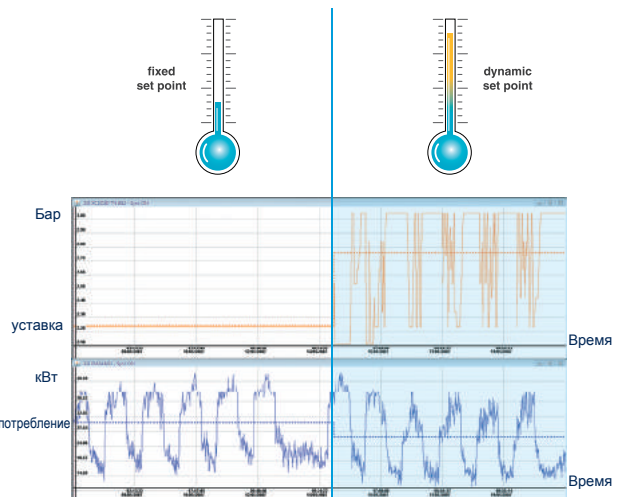

CRO ВКЛ

СИСТЕМЫ

27

ПОДКЛЮЧЕНИЕ XWEB

Среди множества важных характеристик системы XWEB одной из самых отличительных является возможность подключения к серверу, используя несколько методов: с помощью КПК, локального либо удаленного ПК.

ПОДКЛЮЧЕНИЕ ПРИ ПОМОЩИ КАРМАННОГО КОМПЬЮТЕРА (КПК)

Когда соединение выполняется при помощи карманного компьютера (КПК), XWEB автоматически распознает его и делает доступными несколько специальных страниц. На них возможно отображение всех значений параметров устройства и отправка ему команд.



ЛОКАЛЬНОЕ ПОДКЛЮЧЕНИЕ

Сервер XWEB и связанные системы могут быть подключены локально, соединяя систему с ПК



XWEB300D - XWEB500D - XWEB500 - XWEB3000 - XWEB5000

Благодаря расширенным возможностям, XWEB3000 и XWEB5000 может использоваться как локальный компьютер при подключении монитора, клавиатуры и мыши

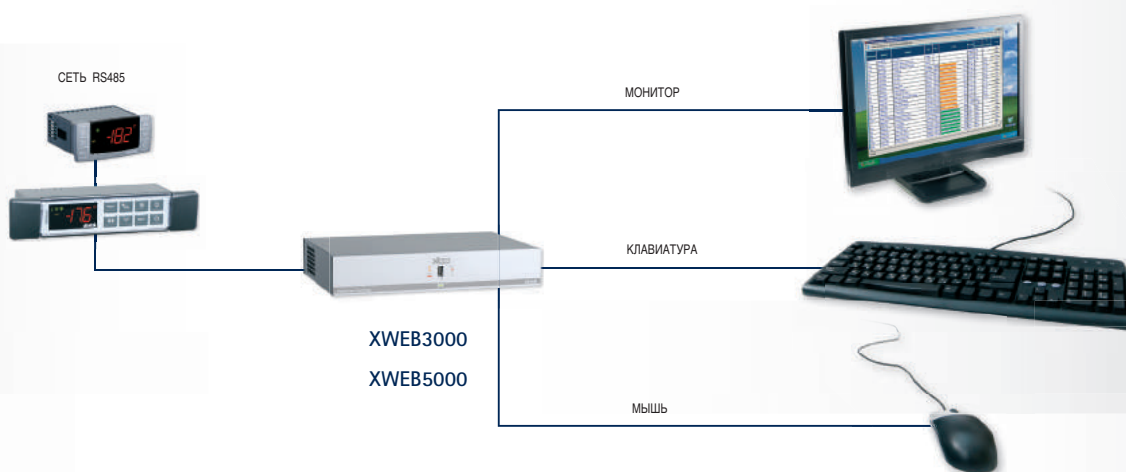

УДАЛЕННОЕ ПОДКЛЮЧЕНИЕ

Серверы XWEB могут быть доступны удаленно, используя несколько методов:

- с помощью модема и соединения точка к точке, также через GSM-модем (только для устройств, которые его поддерживают);
- с помощью подключения к локальной сети Ethernet посредством стандартного сетевого разъема RJ45;
- с помощью прямого Интернет-соединения, если предоставлен статический IP-адрес.

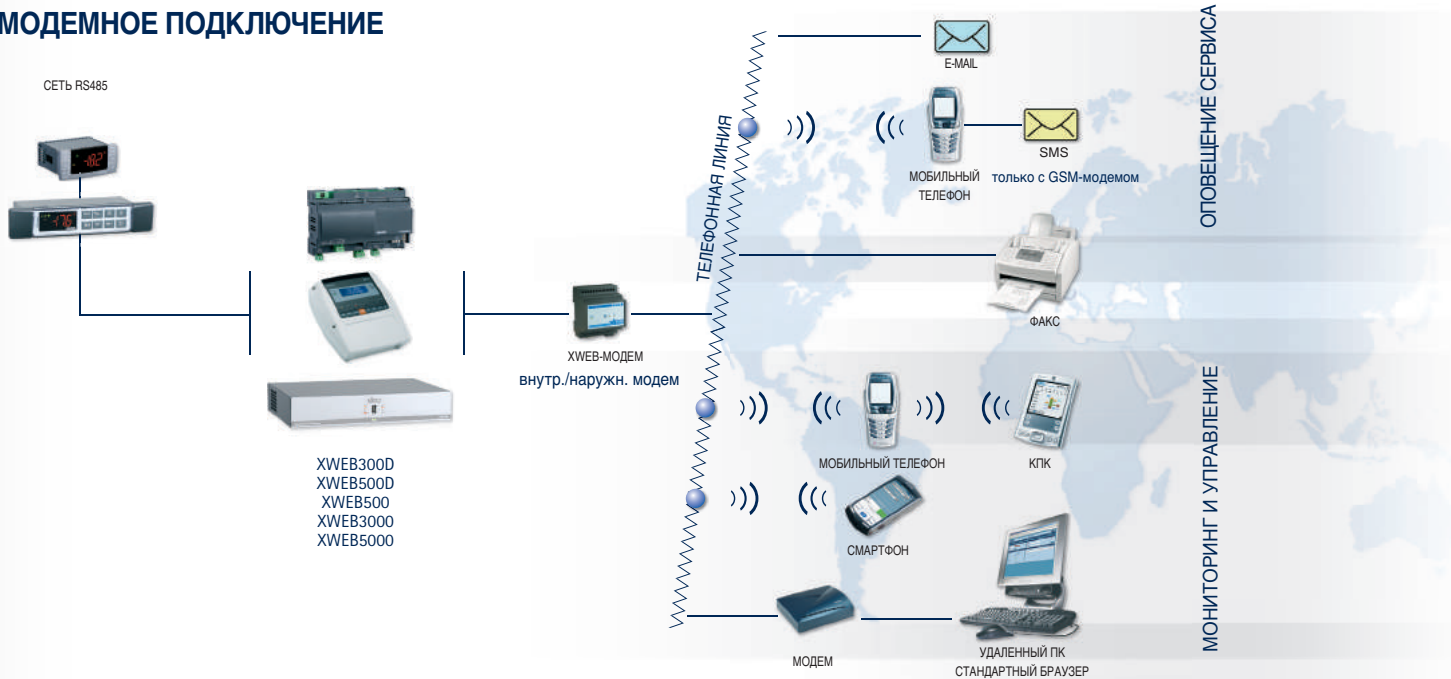

МОДЕМНОЕ ПОДКЛЮЧЕНИЕ

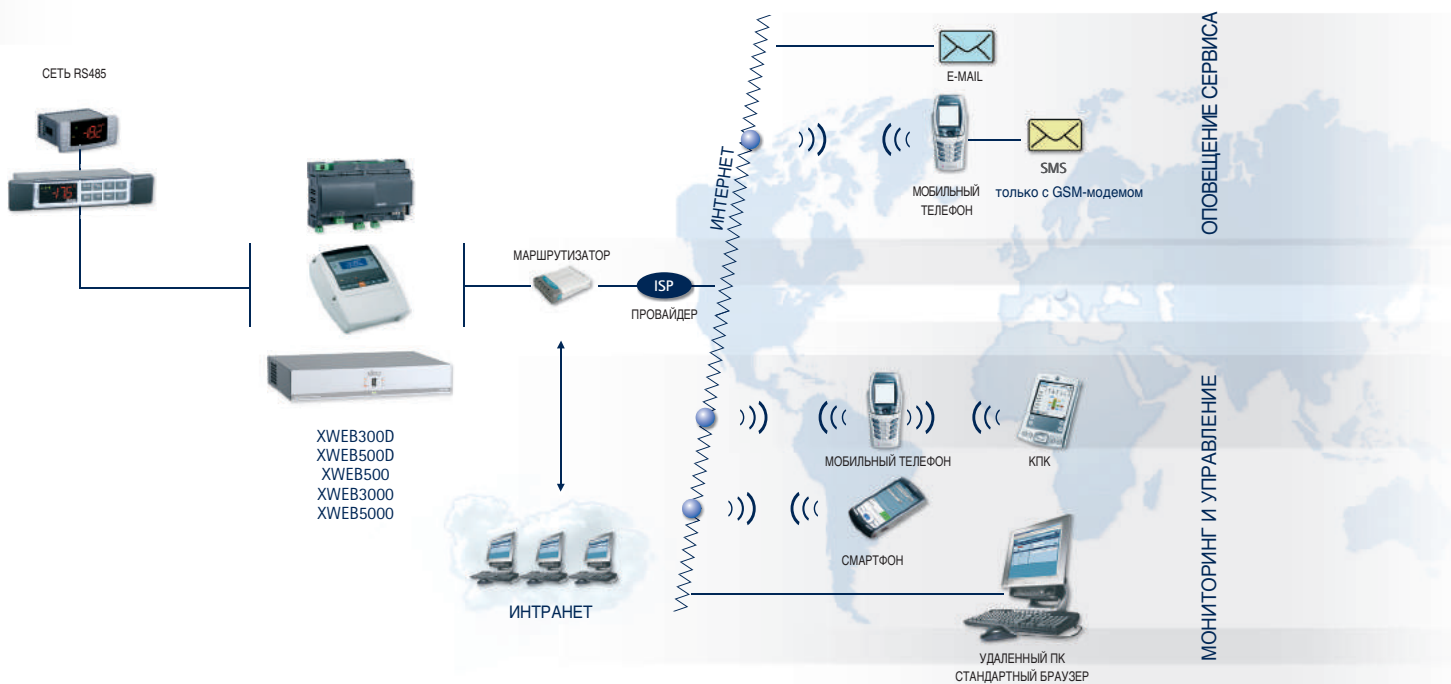

ИНТЕРНЕТ/ИНТРАНЕТ-ПОДКЛЮЧЕНИЕ



МОДЕМЫ И СОЕДИНИТЕЛЬНЫЕ КАБЕЛИ

XWEB MODEM	для XWEB300D/500D/500/3000/5000	Аналоговый последовательный модем, совместимый с КПК, 56кбит/с (формат на DIN-рейку) КАК ЗАКАЗАТЬ: XWEBMODEM-200 (с электропитанием 24В пер.тока) XWEBMODEM-400 (с электропитанием 110В пер.тока) XWEBMODEM-500 (с электропитанием 230В пер.тока)	
TC35-KIT	для XWEB300D/500D/500	Комплект GSM-модема включает сам модем, блок электропитания, передающую антенну с соответствующим кабелем и соединение с управляющей системой	
СAB/WEB/NET	для XWEB300D/500D/500/3000/5000	Соединительный кабель Ethernet, 3м	
СAB/WEB/PC	для XWEB300D/500D/500/3000/5000	Соединительный кросс-кабель Ethernet, 1м	

СПРАВОЧНИК ПО СИСТЕМАМ XWEB

	XWEB300D	XWEB500D	XWEB500	XWEB3000	XWEB5000
Системы	Маленькие и средние	Средние и большие	Средние и большие	Большие	Большие с функцией надзора
Формат	10 DIN Rail	10 DIN Rail	210x230x87h	350x235x47h	350x235x47h
Электропитание	24В пер.тока или 110÷230В пер.тока	24В пер.тока или 110÷230В пер.тока	110В пер.тока или 230В пер.тока	110/230В пер.тока	110/230В пер.тока
Встроенный дисплей			•		
Кол-во контроллеров	6 - 18	36 - 100	36 - 100	247	247
ЦПУ	200МГц	200МГц	200МГц	1,3ГГц	1,3ГГц
Внутренняя память	8 или 24Мб	48 или 128Мб	128Мб	512Мб	512Мб
USB-порт для подключения ПК			•		
USB-выход для подключения устройств		•	•	•	•
Релейные выходы	1	3	3	3	3
Цифровой вход		•	•	•	•
LAN-выход	•	•	•	•	•
RS485-выход	•	•	•	•	•
Внешний модем	Аналоговый или GSM (опц.)	Аналоговый или GSM (опц.)	Аналоговый или GSM (опц.)	Аналоговый	Аналоговый
Внутренний модем	Аналоговый или GSM (опц.)	Аналоговый или GSM (опц.)	Аналоговый (опц.)	Аналоговый (опц.)	Аналоговый (опц.)
Время опроса	От 1 до 60 минут	От 1 до 60 минут	От 1 до 60 минут	От 1 до 255 минут	От 1 до 255 минут
Проверка линии RS485	•	•	•	•	•
Программирование параметров	•	•	•	•	•
Функция реального времени	•	•	•	•	•
Экспорт данных в формат Excel®	•	•	•	•	•
Графики	•	•	•	•	•
Компоновочные схемы		•	•	•	•
Функция планировщика		•	•	•	•
Глобальные команды		•	•	•	•
Оценка работоспособности		•	•	•	•
Круговые диаграммы				•	•
Модуль надзора					•
Модуль CRO					•

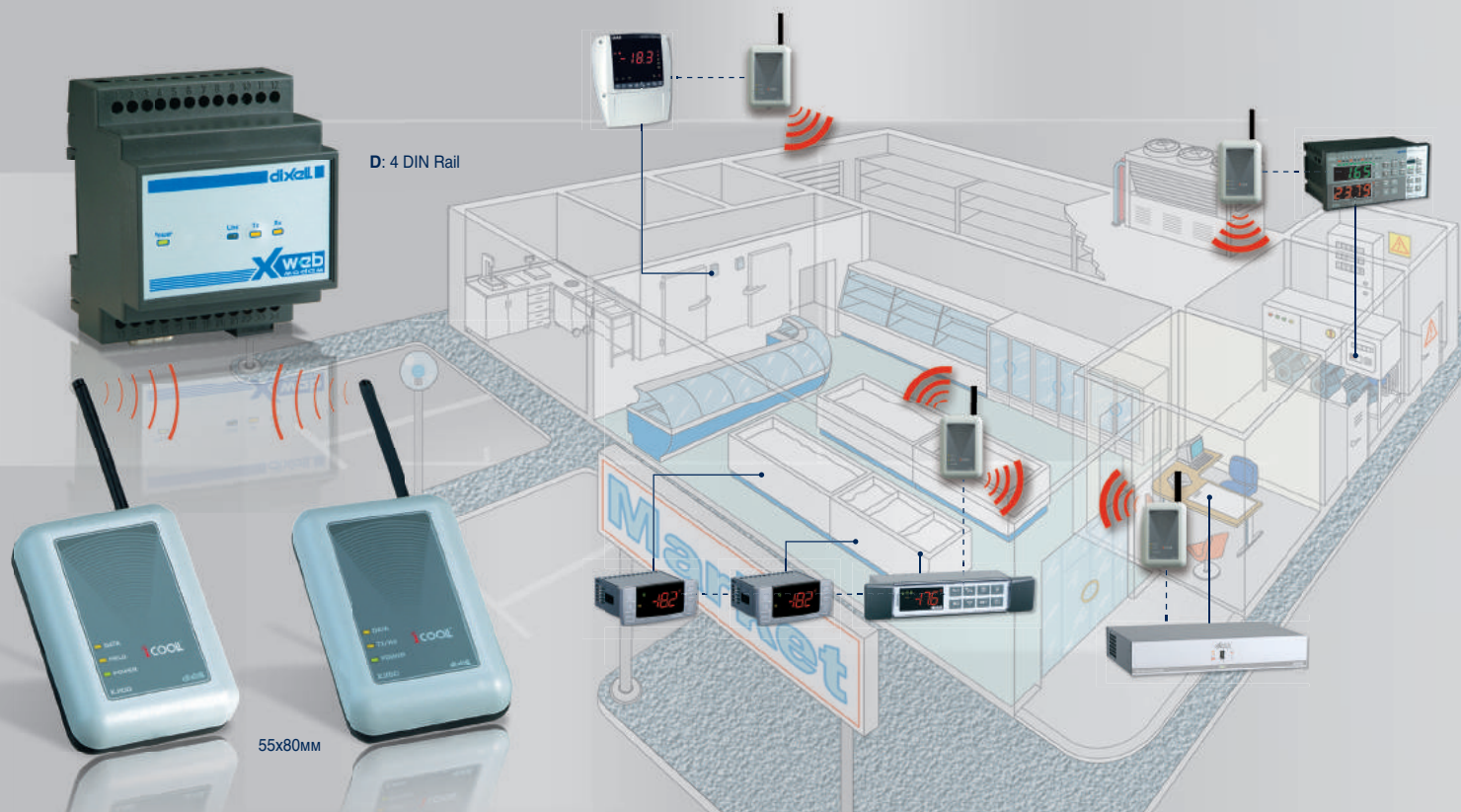



АКСЕССУАРЫ: ТХ/РХ-МОДУЛИ ДЛЯ БЕСПРОВОДНЫХ СЕТЕЙ - АНАЛИЗАТОРЫ ЭНЕРГИИ



МОДУЛЬ БЕСПРОВОДНОЙ СЕТИ

- Система радиосвязи ICOOLL для блоков управления и надзора
- Покрывает все области применения, от отдельных стоек до холодильных камер и компрессорных агрегатов
- Информация, поступающая от контроллера, передается на XJ100 модуль и отсылается прямо на XJ150, подключенный к блоку XWEB
- Возможность подключения многих устройств к одному XJ100
- Возможность использования XJ100 в качестве «моста» для сигналов, отправленных другими модулями
- Прост в использовании и требует меньше времени и затрат на установку
- Максимальное энергопотребление 0,25ВА
- Рабочая частота: 433,5068МГц
- Диапазон действия: 80м (без преград)
- Монтаж на стену или панель
- Электропитание: XJ100 (5В пост. тока напрямую от контроллера); XJ150 (5В пост. тока от модуля PWS150J)

ICOOLL

XJ100	Модуль радиочастотной связи для использования с контроллерами		  EN61000-6-3 (2001) + EN 61000-6-1 (2001) ETSI EN 300 220-3 V1.1.1 (2000-09) ETSI EN 301 489-3 V1.2.1 (2000) + ETSI EN 301 489-1 V1.2.1 (2000)
XJ150	Модуль радиочастотной связи для использования с системой управления		
PWS150J	Модуль питания XJ150		

АНАЛИЗАТОРЫ ЭНЕРГИИ – КРОНШТЕЙН ДЛЯ XWEB500

WM14	Анализатор энергии, трехфазный, с выходом RS485. Электропитание 90÷260В пер. тока. Размеры: 107,5x90x63мм. Монтаж на DIN-рейку и на стену. Корпус из негорючего самозатухающего пластика. Рабочая температура: 0÷55°C (32÷131°F). Относительная влажность < 90%. Техническая документация по запросу.	
WM22D	Одно/трех-фазный анализатор энергии 400В пер. тока с выходом RS485. Электропитание: 230В пер.тока. Размеры: 162,5x90x63мм. Монтаж на DIN-рейку и на стену. Корпус из негорючего самозатухающего пластика. Рабочая температура: 0÷55°C (32÷131°F). Относительная влажность < 90%. Техническая документация по запросу.	
XW-WA	Настенный монтажный кронштейн для XWEB500.	



D: 4 DIN Rail



СЕРИЯ XJA-XJP-XJR: РЕЛЕЙНЫЙ МОДУЛЬ И МОДУЛИ СБОРА ДАННЫХ

- Модули с 4 релейными выходами, управляемые системой мониторинга (XJR)
- Цифровые входы для локального включения/выключения реле (XJR)
- Модули сбора данных, подходящие для сбора информации от установок любого типа (XJP)
- До 6 входов для NTC, PTC, 4÷20мА и 0÷10В и 3 цифровых входа или 4 входа Pt100 и 4 цифровых входа (XJP)
- До 10 входов линейного напряжения (XJA)
- Прямой источник электропитания 230 (110)В пер.тока. Внешний трансформатор не требуется
- Опция выносного дисплея
- Стандартный протокол связи ModBUS-RTU
- Разъем для Hot Key или Prog tool kit для быстрого и легкого программирования
- Максимальное энергопотребление 6ВА

КАК ЗАКАЗАТЬ

XJR X J R 4 0 D - A 0 C 0 0

A	C
Электропитание	Зуммер
2 = 24В пер./пост. тока 4 = 110В пер.тока 5 = 230В пер.тока	0 = Нет 1 = Да

XJA-XJP30/60 X J [] [] [] D - A B C D []

XJP40 X J P 4 0 D - A B 0 R 4

XJA50SL X J A 5 0 S L - A 0 0 0 []

A	B	C	D	E
Электропитание	Единицы измерения	Аварийное реле	Датчиковые входы	Цифровые входы
2 = 24В пер./пост. тока 4 = 110В пер.тока 5 = 230В пер.тока	C = °C F = °F N = Без температуры	0 = Нет 1 = Да (только для XJA50D)	P = PTC N = NTC R = PT100 (only для XJP40D) A = 4÷20мА W = 0÷10В 0 = Нет	3 = 3 цифровых входа 4 = 4 цифровых входа (только для XJP40D) 5 = 5 цифровых входов (только для XJA50D) 6 = 6 цифровых входов

XJA-XJP-XJR

РЕЛЕЙНЫЙ МОДУЛЬ и МОДУЛИ СБОРА ДАННЫХ ДАТЧИКОВ и АВАРИЙ



D: 4 DIN Rail

XJA50D XJA50SL	Модули сбора данных аварий/состояния, без дисплея, способные считывать информацию с до 5 + 5 независимых входов (мастер + подчиненный)
XJP30D XJP40D XJP60D	Модули сбора данных датчиков и аварий, без дисплея, способные считывать информацию с до 9 разных входов
XJR40D	Релейный модуль, без дисплея, способный управлять 4-мя независимыми выходными реле

ХАРАКТЕРИСТИКИ	XJA50D	XJA50SL	XJP30D	XJP40D	XJP60D	XJR40D
Клавиатура: кнопки						4
Электропитание	24,110,230В пер.тока	от контроллера	24,110,230В пер.тока	24,110,230В пер.тока	24,110,230В пер.тока	24,110,230В пер.тока
Входы						
Аналоговые			3 x NTC/PTC/ 4÷20мА/0÷10В	4x Pt100	6*x NTC/PTC/ 4÷20мА/0÷10В	
Цифровые входы (напряжение электропитания)	5	5	3	4	3	
Цифровые входы (контакты без напряжения)			3 опц		3*	4
Релейные выходы						
№ 4	5А опц					н.р. 8А / н.з. 5А
Другие						
Выход для Hot Key/Prog Tool Kit	прис.		прис.	прис.	прис.	прис.
Выход для выносного дисплея/клавиатуры	X-REP/KB1PRG		X-REP/KB1PRG	X-REP/KB1PRG	X-REP/KB1PRG	KB1PRG
Последовательный выход	RS485		RS485	RS485	RS485	RS485
Аналоговый выход	5	5	3	4	6	1
Зуммер						опц

*: XJP60D имеет 3 аналоговых входа, конфигурируемых как цифровые входы без напряжения

XJA50D

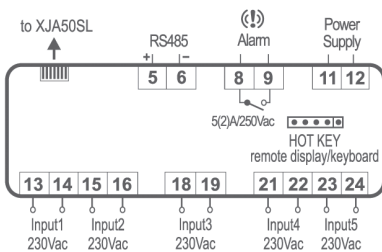

XJA50SL

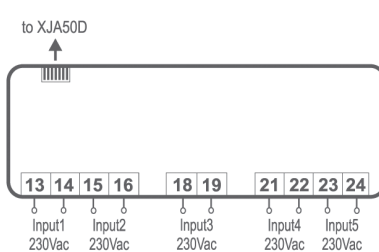

XJP30D

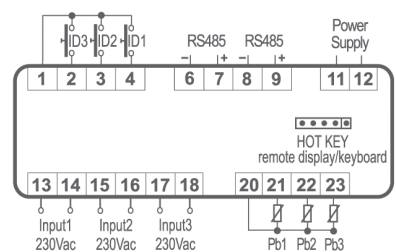

XJP40D

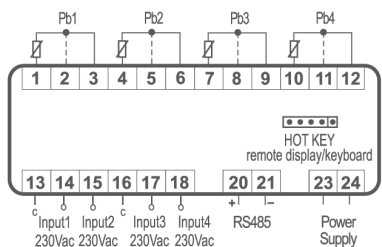

XJP60D

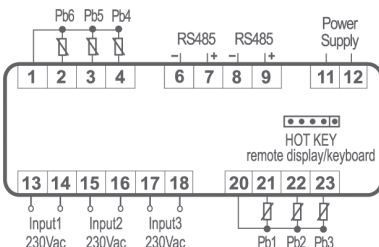

XJR40D

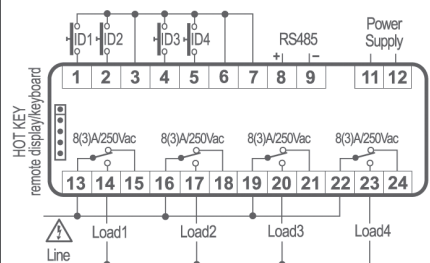

100x64мм

KB1-PRG

6-кнопочная клавиатура для программирования модулей XJA50D – XJP30D – XJP40D XJP60D – XJR40D

Дисплей: кол-во цифр: ± 3 с дес.т.
Клавиатура: кнопки: 6



Кабель **CAB/KB11** (1м) создан для соединения клавиатуры с модулями XJA-XJP-XJR

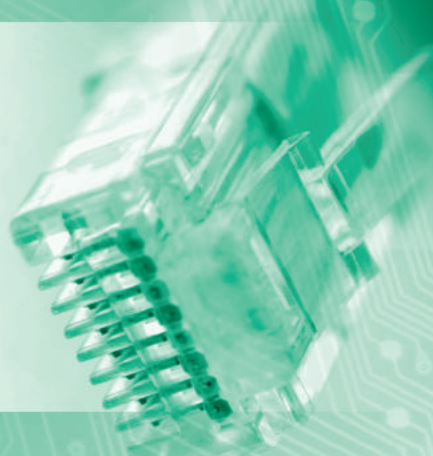

ПРОГРАММИРУЕМЫЕ КОНТРОЛЛЕРЫ

Семейство iPro, предназначенное как для блоков ОВКВ - Отопления, Вентиляции и Кондиционирования Воздуха - (iPRO Chill и Domo), так и для общего применения и систем охлаждения (iPRO Genius), характеризуется самыми передовыми технологиями взаимодействия и скорости обработки данных.

Данные контроллеры базируются на мощной платформе, которая включает в себя одну аппаратную конфигурацию, способную расширить имеющиеся решения на рынке, а также программное обеспечение, которое благодаря среде разработки ISaGRAF®, позволяет выполнять проектирование на стандартных языках программирования.

Простой и дружелюбный пользовательский интерфейс обеспечивается посредством графического дисплея VISOGRAPH, а также возможность расширения и решения для многих применений удовлетворяются при помощи полного ассортимента аксессуаров, среди которых модули расширения ввода / вывода и пропорциональное регулирование электронных вентилях, модем, электропроводка...





ПРОГРАММИРУЕМЫЕ КОНТРОЛЛЕРЫ

СОДЕРЖАНИЕ РАЗДЕЛА

ФУНКЦИИ	МОДЕЛИ	
iProGENIUS - основные сферы применения – высокая коммуникабельность		36
Программируемые контроллеры общего назначения	IPG110D – IPG115D	39
Расширительный модуль для программируемых контроллеров	IPROEX60D	39
Клавиатура VISOGRAPH для программируемых контроллеров	VGIPG	42
XEV20D - управление шаговыми электронными расширительными вентилями		43
Привод для однополярных и биполярных шаговых электронных расширительных вентилях	XEV20D	44
АКСЕССУАРЫ – электропроводка - модемы		45
Электропроводка для программируемых контроллеров	DWA30-KIT - DWB30-KIT - DWEX60-30KIT- DWXEV30	45
Модемы и кабели для программируемых контроллеров	XWEB MODEM - TC35-KIT - CAB/WEB/NET - CAB/WEB/PC	45



D: 10 DIN Rail



82x156мм



D: 4 DIN Rail

СЕРИЯ iProGENIUS: ПРОГРАММИРУЕМЫЕ КОНТРОЛЛЕРЫ – ВЫСОКАЯ КОММУНИКАбельНОСТЬ

Семейство iProGenius удовлетворяет всем требованиям по контролю и управлению охлаждением, нагреванием, вентиляцией, электропитанием и всеми сервисами по автоматизации здания.

Они подходят для всех прикладных задач в сфере программируемых логических контроллеров и находят свое применение во многих торговых центрах, больницах, аэропортах, лодочных мастерских, объектах энергоснабжения и т. д.

Эти контроллеры обеспечивают высокий уровень технологии для облегчения внешней коммуникации и программирования, предоставляя простые решения для удовлетворения потребностей любых систем, гарантируя полный локальный или удаленный мониторинг.

- Полностью программируемые контроллеры и высокая коммуникабельность
- Программируемый графический дисплей VISOGRAPH (LCD – 240x96 пикселей)
- Ethernet для подключения к сети Интранет - Интернет и другим программируемым контроллерам для управления распределенными системами
- USB (хост), позволяющий скачивать приложения, параметры, регистрацию данных/аварий и загружать приложения и параметры
- Последовательный протокол цифровой связи CANBus для подключения к другим программируемым контроллерам, к расширительным модулям ввода/вывода
- 2 последовательных выхода RS485 Мастер и Подчиненный
- Стандартный протокол связи ModBUS-RTU, который позволяет подключаться к цифровым контроллерам компании Dixell, системам надзора и управления XWEB или к системам, разработанным сторонним производителем
- Связь по протоколу BACnet® позволяет системе получить легкую и мгновенную интеграцию с различными производителями, обеспечивая полное взаимодействие
- Возможность подключения расширительных модулей для увеличения мощности системы
- Максимальное энергопотребление 20ВА

ТЕХНИЧЕСКИЕ ДАННЫЕ

Операционная система LINUX
 ЦПУ 200МГц
 Процессор 32бит
 32Мб оперативной памяти
 Объем флэш-памяти 128Мб

АВАРИЙНОЕ УПРАВЛЕНИЕ

Система аварийного управления является фундаментальным элементом, увеличивающим эффективность работы оборудования, гарантируя мгновенную идентификацию проблем, и активизирует автоматические алгоритмы для предотвращения возможных повреждений. Следующие возможные опции доступны при использовании iProGENIUS.

- Управление отправкой сообщений об авариях по электронной почте, факсу или в виде sms-сообщения
- Прямое Интернет-соединение
- Непосредственное соединение через модем, GSM-модем и КПК
- Удаленная отправка команд при помощи sms-сообщений
- Возможность обновления собственного программного обеспечения (iPro) по электронной почте



ОТОБРАЖЕНИЕ СОСТОЯНИЯ ОБОРУДОВАНИЯ

Обслуживающий оборудование персонал может легко получить отчет о состоянии системы для того, чтобы решить, как и когда нужно вмешаться. Данный отчет содержит информацию о всех самых важных величинах, состоянии оборудования и рабочей уставке.

ОФОРМЛЕНИЕ ЗАКАЗА

iProGENIUS I P G 1 1 D - 1 B C 1 0

<input type="checkbox"/> B	<input type="checkbox"/> C
Модем	Ethernet
0 = Нет 1 = Внутренний 2 = Внешний (GSM/XWEB-модем)	0 = Нет 1 = Да

iPro-TOOL I P R O - T O O L - 0 0 0 0 E

<input type="checkbox"/> E
Visoprogram
0 = Нет 1 = Да

IPROEX60D I P R O E X 6 0 D - 1 0 0 0 0

VISOGRAPH V G I P G - A B C 0 0

<input type="checkbox"/> A	<input type="checkbox"/> B	<input type="checkbox"/> C
Зуммер	Тип крепления	Внутренний датчик
0 = Нет 1 = Да	P = Панель W = Стена	0 = Нет 1 = Да

ISAGRAF®

Для создания программ, которые будут загружены в приборы серии iPro, компания Dixell выбрала систему ISaGRAF®, которая является программной средой, дающей возможность создания локальных или распределенных систем управления. ISaGRAF® предоставляет комбинацию высоко мобильного, надежного движка регулирования (Виртуальная Машина) и интуитивной среды разработки приложений (Автоматизированное Рабочее Место). Выходные данные среды разработки можно выбрать либо как переносимый исходный код "С", либо как TIC (объектно-независимый код). Виртуальная машина ISaGRAF® - это мощный, оптимизированный и очень быстрый управляющий движок, который исполняет TIC. Виртуальная Машина и все опции готовы к использованию на ОС NT, Linux, CE 3.0 или QNX. В дополнение, этот управляющий движок был спроектирован так, что исходный код Виртуальной Машины доступен в формате инструментальных средств, предоставляя переносимость на любую операционную систему на любой аппаратной платформе. Расширенные опции для ISaGRAF® переносят этот выдающийся контроллер на вершину линейки PLC, DCS или RTU.

ISAGRAF® ПОТОМУ ЧТО:

- Это интернациональная, полная и стандартизованная среда разработки
- Идеальна для небольших систем, но может управлять несколькими точками Входов/Выходов
- Она самая используемая (более 40.000 разработчиков во всем мире и более 500.000 приложений за последние 10 лет)
- Включает 5 различных языков программирования с кодами согласно IEC61131
- Включает лучшую систему моделирования и удаленного устранения ошибок
- Поддерживается по всему миру (важно для обучения и помощи)

APM разработки Приложений ISaGRAF® поддерживает все стандартные языки программирования по IEC 6-1131, а также Блок-Схемы.

- SFC: Последовательная Функциональная Схема
- ST: Структурированный Текст
- FBD: Функциональная Блок-Схема
- IL: Набор Команд
- FC: Блок-Схема
- LD: Многоступенчатая Схема

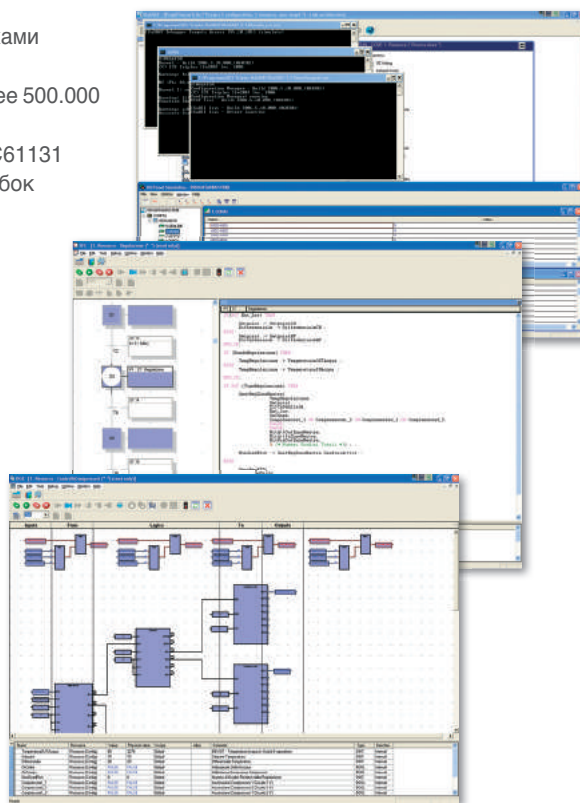

СРЕДСТВА РАЗРАБОТКИ

iPro-TOOL – это законченный инструмент, предоставляемый компанией Dixell, который позволяет конечному пользователю работать независимо при создании программ для контроллеров серии iPro, используя преимущества потенциала всей программируемой линейки. Комплект включает инструкции и программное обеспечение **WIZMATE**, полезный инструмент, который предоставляет простой режим программирования контроллеров iPro. Другая утилита, предоставляемая компанией Dixell – это программа **VISOPROG**, для создания графических интерфейсов для дисплеев **VISOGRAPH**.

Пользователь может выбирать между двумя опциями:





D: 4 DIN Rail



D: 10 DIN Rail

IPG110D	Программируемый контроллер общего назначения с 10 выходными реле
IPG115D	Программируемый контроллер общего назначения с 15 выходными реле
I PROEX60D	Расширительный модуль для программируемых контроллеров серии iPro

ХАРАКТЕРИСТИКИ	IPG110D	IPG115D	I PROEX60D
Электропитание	24В пер./пост. тока (от TF20D)	24В пер./пост. тока (от TF20D)	24В пер./пост. тока (от TF10D)
Датчиковые входы			
0÷1В - 0÷5В - 0÷10В - 2÷20мА - 4÷20мА - NTC - PTC - DI	10 конфиг.	10 конфиг.	7 конфиг.
Цифровые входы			
Опто-изолированные	20 конфиг.	20 конфиг.	3 конфиг.
Релейные выходы			
Конфигурируемые	9 x 5A + 1 x 8A	12 x 5A + 3 x 8A	6 x 5A
Другие выходы			
ШИМ (PWM) выходы для регуляторов скорости вращения вентиляторов	2	2	
Выходы 0÷10В или 4÷20мА для регуляторов скорости вращения вентиляторов	2 конфиг.	2 конфиг.	
Выходы 0÷10В для внешних релейных приводов	4 конфиг.	4 конфиг.	3 конфиг.
Выносная клавиатура (до 2 шт.)	VGIPG	VGIPG	
Последовательный выход Мастер	RS485	RS485	
Последовательный выход Подчиненный	RS485	RS485	
USB	прис.	прис.	
Модемный выход	GSM, XWEB-Модем опц	GSM, XWEB-Модем опц	
Выход CANBus	прис.	прис.	прис.
Возможность работы по локальной сети Ethernet	опц	опц	
Другие			
Расширительный модуль	I PROEX60D	I PROEX60D	
DIP-переключатель для выбора адреса			прис.
Внутренний модем	опц	опц	
Часы Реального Времени (RTC)	прис.	прис.	
Зуммер	прис.	прис.	

IPG110D - IPG115D

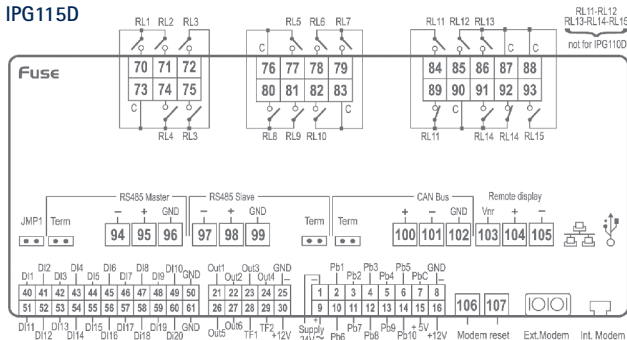

I PROEX60D

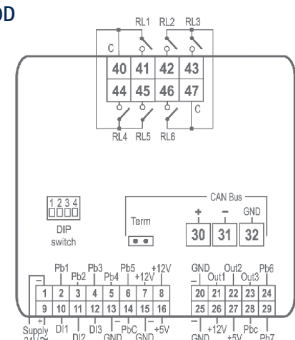

ПОДКЛЮЧЕНИЯ iProGENIUS

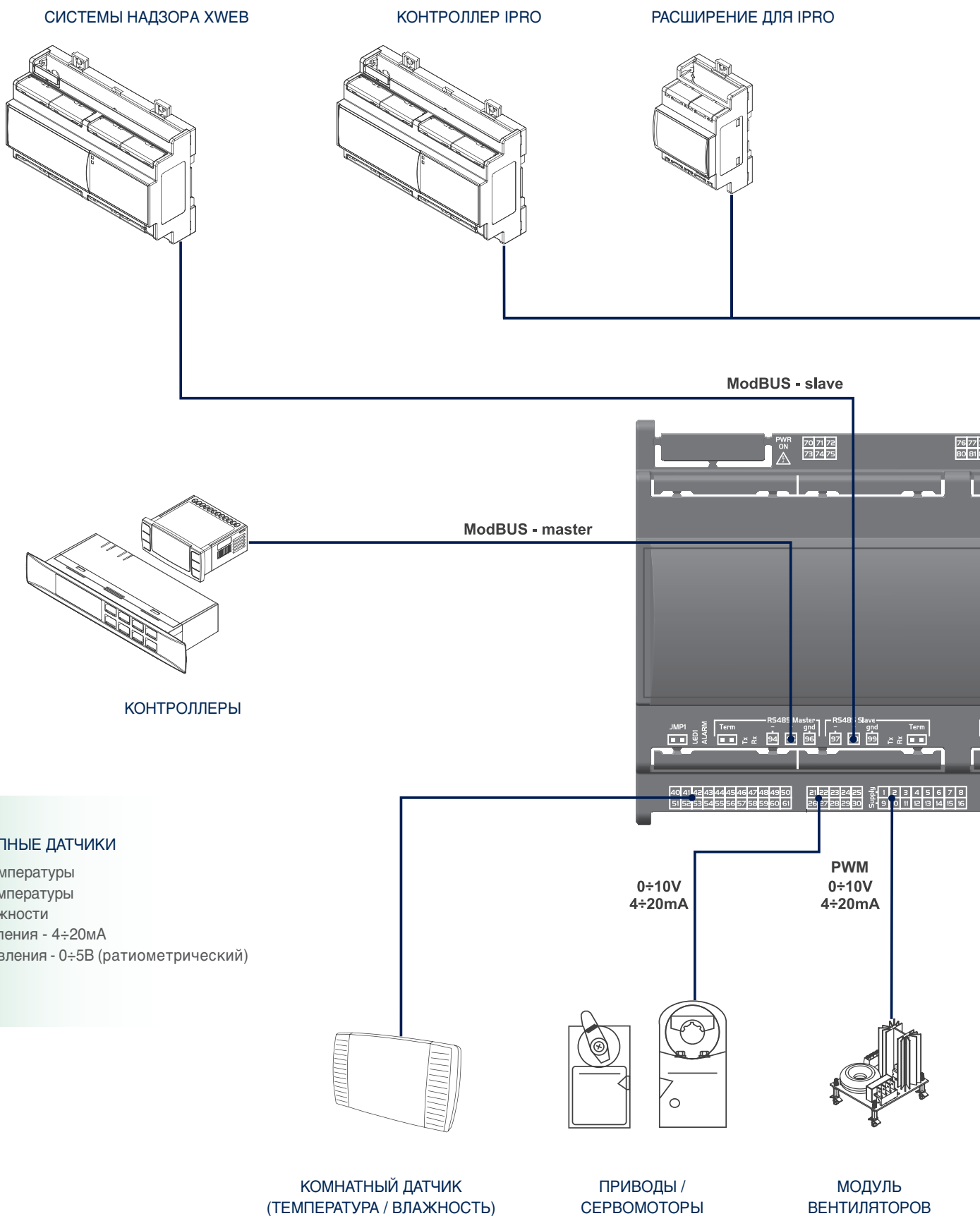

ДОСТУПНЫЕ ДАТЧИКИ

- NTC температуры
- PTC температуры
- XH влажности
- PP давления - 4÷20мА
- PPR давления - 0÷5В (рatiометрический)

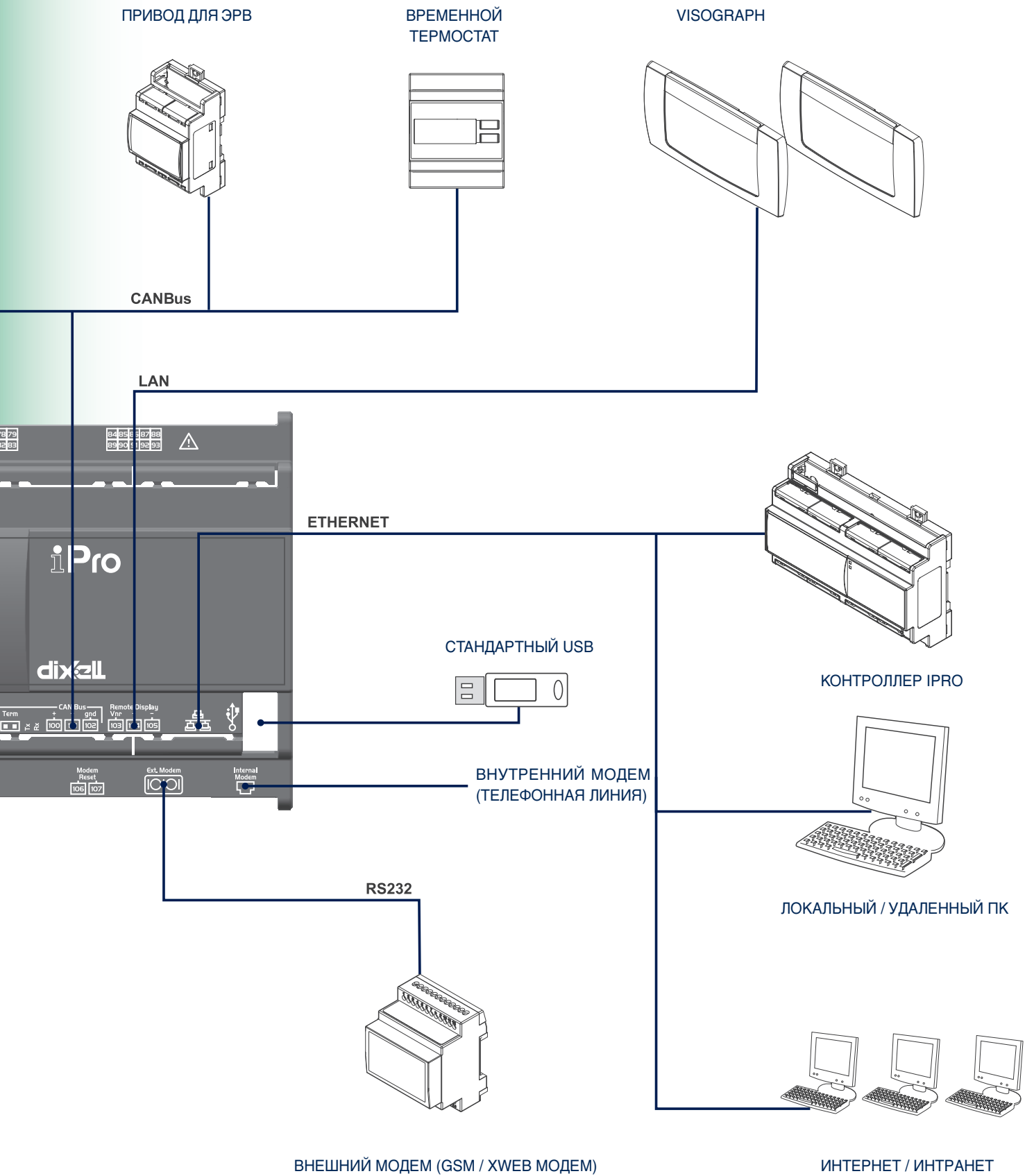

VISOGRAPH

ПРОГРАММИРУЕМЫЙ ГРАФИЧЕСКИЙ ДИСПЛЕЙ



82x156мм

VGIPG

Программируемый графический дисплей (LCD – 240x96 пикселей) для программируемых контроллеров

ХАРАКТЕРИСТИКИ

VGIPG

Для моделей
Электропитание
Выход VISOKEY
Зуммер
Монтаж

IPG110D – IPG115D
От контроллера
прис.
опц
настенный или в панель

- Универсальность и расширенные возможности по условиям заказчика
- Простой интерфейс
- Полная интеграция с проектами ISaGRAF®
- Фронтальная защита IP65
- Поддержка национальных шрифтов
- Функция блокировки клавиатуры
- Разъемы USB VISOPROG или iPro для легкого программирования
- До 2 клавиатур, подключаемых к программируемым контроллерам

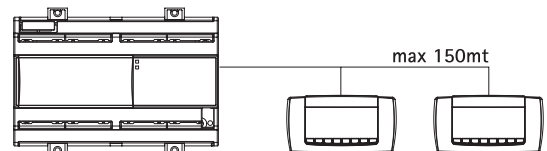

VISOKEY

Ключ программирования VGIPG



VISOPROG

VISOPROG – это инструмент, позволяющий создавать графический интерфейс для клавиатуры VISOGRAPH. Программа, установленная на ПК, подключается к проекту ISaGRAF® и имеет базовый интерфейс, который пользователь может легко настраивать в зависимости от своих потребностей. VISOPROG позволяет передавать интерфейс пользователя с ПК на клавиатуру VGIPG. Ниже смотрите рабочие экраны VISOPROG с соответствующим конечным интерфейсом VISOGRAPH.

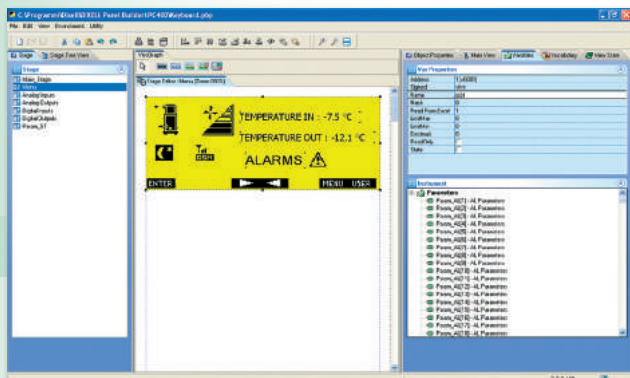



D: 4 DIN Rail

XEV20D: УПРАВЛЕНИЕ ШАГОВЫМ ЭЛЕКТРОННЫМ РАСШИРИТЕЛЬНЫМ ВЕНТИЛЕМ

- Привод к контроллерам серии iPro для управления шаговыми электронными расширительными вентилями
- Идеальны для управления регулированием перегрева
- Повышенное энергосбережение
- Один или двойной контур
- Поддержка однополярных/биполярных шаговых вентилях, например, SPORLAN, ALCO, DANFOSS, SAGINOMIA и PARKER
- Температурные аналоговые входы (NTC, PTC, Pt1000)
- Аналоговые входы давления (0÷5В, 4÷20мА)
- 4-позиционный DIP-переключатель для ввода адреса
- Выход LAN для подключения к другим приводам или к параметрическим контроллерам
- Выход CAN Bus для подключения к контроллерам серии iPro
- Возможность подключения до 15 приводов, используя последовательный выход CAN Bus
- Типы доступных газов: R22, R134A, R404A, R407, R410, R507

КАК ЗАКАЗАТЬ

XEV20D X E V 2 0 D - 1 1 C 0 0

C

Кол-во вентилях

0 = 1 вентиль
1 = 2 вентиля

XEV20D

ПРИВОД для ОДНОПОЛЯРНОГО и БИПОЛЯРНОГО ШАГОВОГО ЭЛЕКТРОННОГО РАСШИРИТЕЛЬНОГО ВЕНТИЛЯ



D: 4 DIN Rail

XEV20D

Привод для однополярного и биполярного шагового электронного расширительного вентиля, может использоваться с программируемыми контроллерами серии iProGENIUS

ХАРАКТЕРИСТИКИ

XEV20D

Электропитание

24В пер./пост. тока (от TF20D/TF40D)

Датчиковые входы

0÷5В - 4÷20мА - NTC - PTC - Pt1000

До 4 конфигурируемых

Другие выходы

DIP-переключатель для выбора адреса

прис.

Выход LAN

прис.

Выход CANBus

прис.

XEV20D – 1 контур

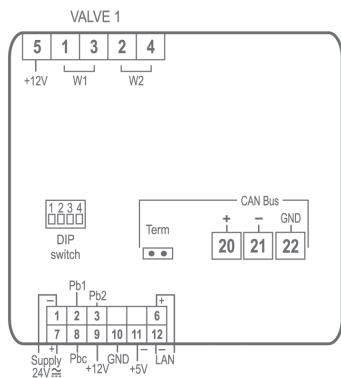

XEV20D – 2 контура



ТАБЛИЦА ВЫБОРА ТРАНСФОРМАТОРА В ЗАВИСИМОСТИ ОТ ТИПА И КОЛИЧЕСТВА ВЕНТИЛЕЙ

ТИП ВЕНТИЛЯ	XEV20D - 1 ВЕНТИЛЬ	XEV20D - 2 ВЕНТИЛЯ
Биполярный – 4 провода ALCO EX и EX5/8 SPORLAN SEI-SHE DANFOSS ETS	Макс.ток 0,9А Трансформатор TF20 (20ВА)	Макс.ток 0,9 А на вентиль Трансформатор TF40 (40ВА)
Однополярный – 5/6 проводов SPORLAN SAGINOMIA PARKER ESK	Макс.ток 0,33А Трансформатор TF20 (20ВА)	Макс.ток 0,33А на вентиль Трансформатор TF20 (20ВА)

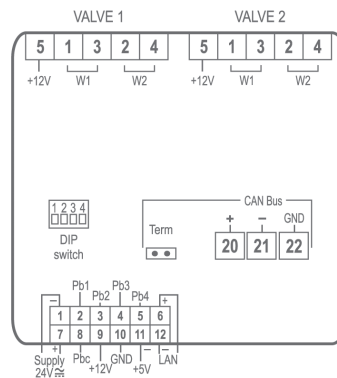
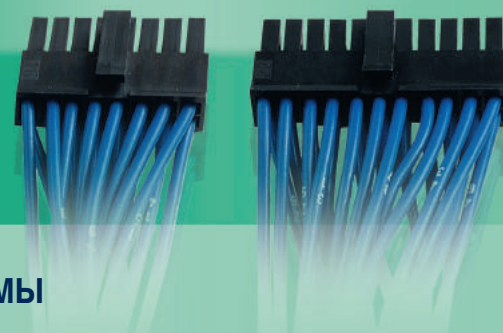

АКСЕССУАРЫ: ЭЛЕКТРОПРОВОДКА - МОДЕМЫ

ЭЛЕКТРОПРОВОДКА ДЛЯ ПРОГРАММИРУЕМЫХ КОНТРОЛЛЕРОВ

DWA30-KIT	для IPG110D	3 съёмных разъёма-мама с 10-16-22 контактами и проводами 3м и 2 съёмных разъёма-мама с 6-8 контактами и проводами 3м	
DWB30-KIT	для IPG115D	3 съёмных разъёма-мама с 10-16-22 контактами и проводами 3м и 3 съёмных разъёма-мама с 6-8-10 контактами и проводами 3м	
DWEX60-30KIT	для IPROEX60D	3 съёмных разъёма-мама с 8-10-16 контактами и проводами 3м	
DWXEV30	для XEV20D	Съёмные разъёмы-мама с 12 контактами и проводами 3м	

МОДЕМЫ И КАБЕЛИ ДЛЯ ПРОГРАММИРУЕМЫХ КОНТРОЛЛЕРОВ

XWEB MODEM	Аналоговый последовательный модем, совместимый с КПК, 56кбит/с (формат на DIN-рейку) КАК ЗАКАЗАТЬ: XWEBMODEM-200 (с электропитанием 24В пер.тока) XWEBMODEM-400 (с электропитанием 110В пер.тока) XWEBMODEM-500 (с электропитанием 230В пер.тока)	
TC35-KIT	Комплект GSM-модема, включающий модем, блок питания, передающую антенну с соответствующим кабелем и подключением к системе управления	
CAB/WEB/NET	Соединительный кабель Ethernet, 3м	
CAB/WEB/PC	Соединительный кросс-кабель Ethernet, 1м	



ПАРАМЕТРИЧЕСКИЕ КОНТРОЛЛЕРЫ

Различные потребности мира холодильной техники могут быть удовлетворены полной линейкой параметрических контроллеров с инновационным дизайном и интуитивным интерфейсом.

Интеллектуальные алгоритмы, ориентированные на **энергосбережение**, и инновационные функции, выделяют ассортимент продукции, который включает различные области в сфере охлаждения, предлагая широкий спектр универсальных решений для составных прилавков, прилавков и камер, блоков шоковой заморозки, компрессорных агрегатов и грузовиков-рефрижераторов. Также возможно специфическое применение в таких областях, как управление скоростью вращения вентиляторов, нагревательные шкафы и печи, а также в регулировании температуры, влажности и давления.





ХОЛОДИЛЬНЫЕ КОНТРОЛЛЕРЫ ОБЩЕГО НАЗНАЧЕНИЯ

СОДЕРЖАНИЕ РАЗДЕЛА

ФУНКЦИИ	МОДЕЛИ	
PRIME CX – системы с НормТ, СТ и НизкТ – последовательный выход		48
Термостат и контроллер с оттайкой “off cycle”	XR10CX – XR20CX	49
Контроллеры для Норм.Т., С.Т. и Низк.Т.	XR30CX – XR35CX – XR36CX – XR40CX – XR50CX – XR56CX	49
Контроллеры для С.Т. и Низк.Т.	XR60CX – XR64CX – XR70CX – XR71CX – XR72CX – XR75CX	51
PRIME D – системы с НормТ, СТ и НизкТ		53
Термостат и контроллер с оттайкой “off cycle”	XR10D – XR20D	54
Контроллеры для Норм.Т., С.Т. и Низк.Т.	XR30D – XR40D	54
Контроллеры для С.Т. и Низк.Т.	XR60D – XR70D	55
Контроллеры для молочных цистерн	XR80D	55
XR100/500 – системы с НормТ, СТ и НизкТ – Выход RS485		56
Термостат и многофункциональные контроллеры с оттайкой “off cycle” и с RS485	XR110C – XR120C – XR120D	57
Многофункциональные контроллеры с RS485 для Норм.Т., С.Т. и Низк.Т.	XR130C – XR130D – XR140C – XR140D	58
Многофункциональные контроллеры с RS485 для С.Т. и Низк.Т.	XR150C – XR160C – XR160D – XR170C – XR170D – XR172C – XR40SL	59
Многофункциональные контроллеры с RS485 и часами реального времени для Норм.Т., С.Т. и Низк.Т.	XR530C – XR530D – XR563D	61
Многофункциональные контроллеры с RS485 и часами реального времени для С.Т. и Низк.Т.	XR570C – XR570D – XR572C – XR40SL	62
ТЕРМОМЕТРЫ - жидкокристаллические и светодиодные термометры		63
Термометр с жидкокристаллическим дисплеем	LC11	64
Светодиодные термометры	XT11S – XR100C – XA100C	64

Prime



CX: 32X74MM

IP65



CX line

СЕРИЯ PRIME CX: СИСТЕМЫ С НОРМАЛЬНЫМИ, СРЕДНИМИ И НИЗКИМИ ТЕМПЕРАТУРАМИ – ПОСЛЕДОВАТЕЛЬНЫЙ ВЫХОД

- Инновационные цифровые контроллеры, предназначенные для нагрева и систем охлаждения со С.Т. - Низк.Т.
- Простой и интуитивный режим программирования
- Дисплей с иконками и интегрированными единицами измерения
- Кнопка включения/выключения
- Пластиковая рамка передней панели с вырезом, совместимым с "WING"-серией
- До 2 выключателей света
- Энергосберегающие циклы через цифровой вход
- Быстрая заморозка со специальной уставкой
- Остановка регулирования через дополнительный датчик
- Перезапуск регулирования по аварии открытия двери
- Функции НАССР Максимальной и Минимальной температуры
- Конфигурируемый цифровой вход, можно задать также как вход датчика
- Регулирование с виртуальным датчиком
- Регулирование температуры конденсации для предотвращения критических ситуаций на установке
- Разъем Hot Key для быстрого и легкого программирования
- Линия последовательного подключения к системам мониторинга
- Подключение к выносному дисплею X-REP (альтернатива TTL-выходу)
- Максимальное энергопотребление 3ВА
- Дисплей с красными светодиодами (высотой 10,5 мм) и иконками

КАК ЗАКАЗАТЬ

PRIME CX [X] [R] [] [] [C] [X] [-] [A] [B] [C] [D] [E]



Для заказа голубого дисплея свяжитесь, пожалуйста, с представителями Dixell

A		B		C			D			E	
Электропитание	Входы	Зуммер	X-REP (исключает TTL-выход)	RS485 выход (только для XR35/75CX)	Единицы измерения	RTC	Выход компрессора	Соединения			
0 = 12В пер./пост.тока	P = PTC	0 Нет	Нет	Нет	C °C	Нет	0 8А	Винт			
1 = 24В пер./пост.тока	N = NTC	1 Да	Нет	Нет	F °F	Нет	1 20А	Винт			
2 = 24В пер.тока	S = Pt1000 только для XR35/75CX	2 Нет	Да	Нет	H °C нагрев только для XR10CX	Нет	3 16А	Винт			
3 = 9=40В пост.тока		3 Да	Да	Нет	L °F нагрев только для XR10CX	Нет	6 8А	Faston			
4 = 110В пер.тока		4 Нет	Нет	Да	I °C	Да	7 20А	Faston			
5 = 230В пер.тока		5 Да	Нет	Да	M °F	Да	8 16А	Faston			
		6 Нет	Да	Да							
		7 Да	Да	Да							

PRIME CX

ТЕРМОСТАТ и КОНТРОЛЛЕРЫ с ОТТАЙКОЙ "OFF CYCLE" для НОРМАЛЬНЫХ, СРЕДНИХ и НИЗКИХ ТЕМПЕРАТУР



CX: 32x74мм

XR10CX	Цифровой термостат, работающий на охлаждение или нагрев
XR20CX	Цифровой контроллер для нормальных температур с оттайкой "off cycle"
XR30CX	Цифровой контроллер для нормальных температур с оттайкой "off cycle" и дополнительным конфигурируемым реле
XR35CX	Цифровой контроллер для нормальных температур с оттайкой "off cycle", дополнительным конфигурируемым реле и RS485
XR36CX	Цифровой контроллер с 2 уставками для нормальной температуры с оттайкой "off cycle"

ХАРАКТЕРИСТИКИ	XR10CX	XR20CX	XR30CX	XR35CX	XR36CX
Дисплей: кол-во цифр	± 3 с дес.т.	± 3 с дес.т.	± 3 с дес.т.	± 3 с дес.т.	± 3 с дес.т.
Электропитание	12, 24В пер./пост.тока 24, 110, 230В пер.тока 9÷40В пост.тока *	12, 24В пер./пост.тока 24, 110, 230В пер.тока 9÷40В пост.тока *	12, 24В пер./пост.тока 24, 110, 230В пер.тока 9÷40В пост.тока *	24, 110, 230В пер.тока	12, 24В пер./пост.тока 24, 110, 230В пер.тока 9÷40В пост.тока *
Датчиковые входы					
Термостат	NTC/PTC	NTC/PTC	NTC/PTC	PTC/Pt1000	NTC/PTC
Термостат 2					NTC/PTC
Оттайка				PTC/Pt1000	
Оттайка 2					
Конденсатор	NTC/PTC наHOT KEY	NTC/PTC наHOT KEY	NTC/PTC наHOT KEY	PTC/Pt1000	NTC/PTC наHOT KEY
Цифровые входы					
Авария, начало оттайки, AUX (ДОП.), дверной контакт, реле давления, датчик	конфиг.	конфиг.	конфиг.	конфиг.	конфиг.
Авария, начало оттайки, AUX (ДОП.), дверной контакт, реле давления				конфиг.	
Релейные выходы					
Компрессор	8А, 20А опц	8А, 20А опц	8А, 20А опц	8А, 16А опц	8А, 20А опц
Компрессор 2					
Термостат 2					8А
Оттайка					
Оттайка 2					
Вентиляторы					
Свет или авария			8А		
Анти-запотевание				8А	
Другие					
Выход для Hot Key/Prog Tool Kit	прис.	прис.	прис.	прис.	прис.
Выход для выносного дисплея	X-REP опц	X-REP опц	X-REP опц	X-REP опц	X-REP опц
Последовательный выход	TTL	TTL	TTL	TTL/RS485 опц	TTL
Зуммер	опц	опц	опц	опц	опц
Часы реального времени (RTC)			опц	опц	опц

*: только для моделей с компрессором = 8А

XR10CX
XR20CX

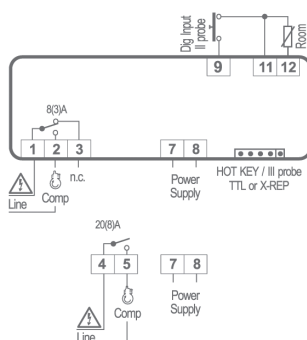

XR30CX

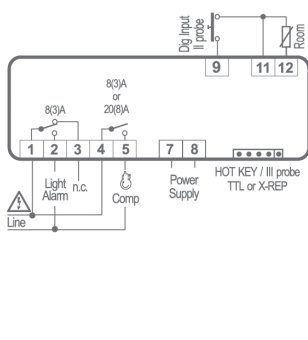

XR35CX

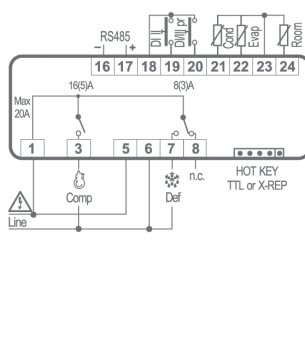

XR36CX

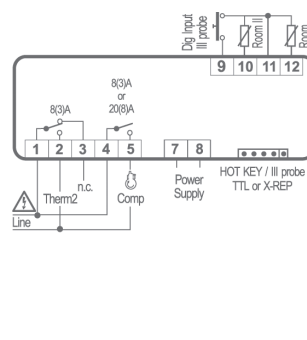

PRIME CX

КОНТРОЛЛЕРЫ для НОРМАЛЬНЫХ, СРЕДНИХ и НИЗКИХ ТЕМПЕРАТУР



CX: 32x74мм

XR40CX	Цифровой контроллер для средних и низких температур с электрической оттайкой или оттайкой горячим газом
XR50CX	Цифровой контроллер для средних и низких температур с электрической оттайкой или оттайкой горячим газом и дополнительным реле
XR56CX	Цифровой контроллер с 2 уставками для средних и низких температур с электрической оттайкой или оттайкой горячим газом и дополнительным реле

ХАРАКТЕРИСТИКИ	XR40CX	XR50CX	XR56CX
Дисплей: кол-во цифр	± 3 с дес.т.	± 3 с дес.т.	± 3 с дес.т.
Электропитание	12, 24В пер./пост.тока 24, 110, 230В пер.тока 9÷40В пост.тока *	12, 24В пер./пост.тока 24, 110, 230В пер.тока 9÷40В пост.тока *	12, 24В пер./пост.тока 24, 110, 230В пер.тока 9÷40В пост.тока *
Датчиковые входы			
Термостат	NTC/PTC	NTC/PTC	NTC/PTC
Термостат 2			NTC/PTC
Оттайка	NTC/PTC	NTC/PTC	NTC/PTC
Отттайка 2			
Конденсатор	NTC/PTC наHOT KEY	NTC/PTC наHOT KEY	NTC/PTC наHOT KEY
Цифровые входы			
Авария, начало оттайки, AUX (ДОП.), дверной контакт, реле давления, датчик	конфиг.	конфиг.	конфиг.
Авария, начало оттайки, AUX (ДОП.), дверной контакт, реле давления			
Релейные выходы			
Компрессор	8А, 20А опц	8А, 16А опц	8А, 16А опц
Компрессор 2			
Термостат 2			
Оттайка	8А	8А	8А
Оттайка 2			
Вентиляторы			
Свет или авария		8А	8А
Анти-запотевание			
Другие			
Выход для Hot Key/Prog Tool Kit	прис.	прис.	прис.
Выход для выносного дисплея	X-REP опц	X-REP опц	X-REP опц
Последовательный выход	TTL	TTL	TTL
Зуммер	опц	опц	опц
Часы реального времени			

*: Только для моделей с компрессором = 8А

XR40CX

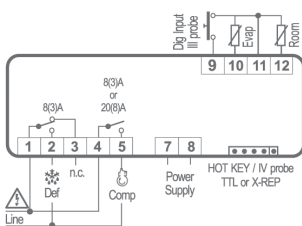

XR50CX

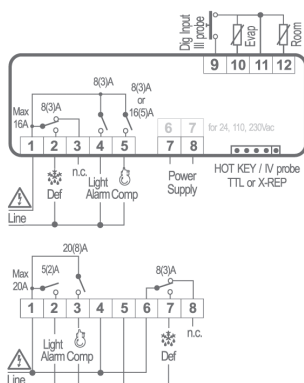

XR56CX

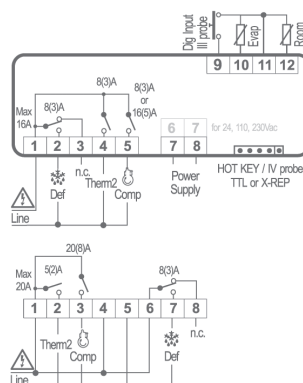

PRIME CX

КОНТРОЛЛЕРЫ для СРЕДНИХ и НИЗКИХ ТЕМПЕРАТУР



CX: 32x74мм

XR60CX	Цифровой контроллер для средне- и низкотемпературных систем с вентиляцией и функцией двойной влажности
XR64CX	Цифровой контроллер для средне- и низкотемпературных систем с вентиляцией и двумя испарителями
XR70CX	Цифровой контроллер для средне- и низкотемпературных систем с вентиляцией, дополнительным реле и функцией двойной влажности

ХАРАКТЕРИСТИКИ	XR60CX		XR64CX		XR70CX	
Дисплей: кол-во цифр	± 3 с дес.т.	± 3 с дес.т.	± 3 с дес.т.	± 3 с дес.т.	± 3 с дес.т.	± 3 с дес.т.
Электропитание	12, 24В пер./пост.тока 24, 110, 230В пер.тока 9-40В пост.тока *	24, 110, 230В пер.тока	24, 110, 230В пер.тока	12В пер./пост.тока	24, 110, 230В пер.тока	12В пер./пост.тока
Датчиковые входы						
Термостат	NTC/PTC	NTC/PTC	NTC/PTC	NTC/PTC	NTC/PTC	NTC/PTC
Термостат 2						
Оттайка	NTC/PTC	NTC/PTC	NTC/PTC	NTC/PTC	NTC/PTC	NTC/PTC
Оттайка 2						
Конденсатор	NTC/PTC наHOTKEY	NTC/PTC наHOTKEY	NTC/PTC наHOTKEY	NTC/PTC наHOTKEY	NTC/PTC наHOTKEY	NTC/PTC наHOTKEY
Цифровые входы						
Авария, начало оттайки, AUX (ДОП.), дверной контакт, реле давления, датчик	конфиг.	конфиг.	конфиг.	конфиг.	конфиг.	конфиг.
Авария, начало оттайки, AUX (ДОП.), дверной контакт, реле давления						
Релейные выходы						
Компрессор	8А, 16А опц	20А	8А, 16А опц	16А	8А, 16А опц	16А
Компрессор 2						
Термостат 2						
Оттайка	8А	8А	8А	16А	8А	16А
Оттайка 2			8А	16А		
Вентиляторы	8А	5А	5А	16А	5А	16А
Свет или авария					8А	
Анти-запотевание						
Другие						
Выход для Hot Key/Prog Tool Kit	прис.	прис.	прис.	прис.	прис.	прис.
Выход для выносного дисплея	X-REP опц	X-REP опц	X-REP опц	X-REP опц	X-REP опц	X-REP опц
Последовательный выход	TTL	TTL	TTL	TTL	TTL	TTL
Зуммер	опц	опц	опц	опц	опц	опц
Часы реального времени						

*: Только для моделей с компрессором = 8А

XR60CX

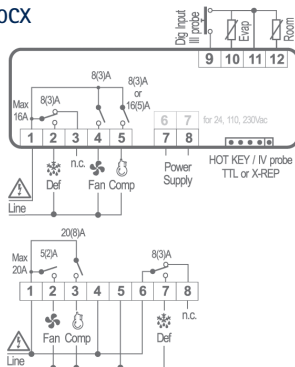

XR64CX

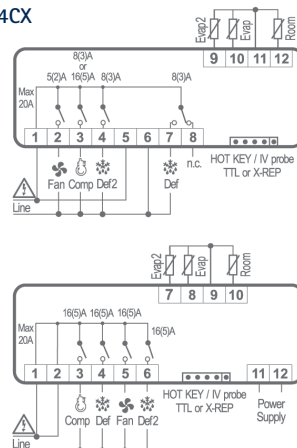

XR70CX

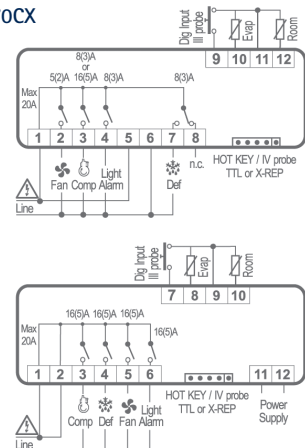

PRIME CX

КОНТРОЛЛЕРЫ для СРЕДНИХ и НИЗКИХ ТЕМПЕРАТУР



CX: 32x74мм

XR71CX	Цифровой контроллер для средне- и низкотемпературных систем с вентиляцией и управлением нагревателями антизапотевания
XR72CX	Цифровой контроллер для средне- и низкотемпературных систем с вентиляцией и управлением двумя компрессорами
XR75CX	Цифровой контроллер для средне- и низкотемпературных систем с вентиляцией, дополнительным реле, функцией двойной влажности и RS485

ХАРАКТЕРИСТИКИ	XR71CX		XR72CX		XR75CX
Дисплей: кол-во цифр	± 3 с дес.т.	± 3 с дес.т.	± 3 с дес.т.	± 3 с дес.т.	± 3 с дес.т.
Электропитание	24, 110, 230В пер.тока	12В пер./пост.тока	24, 110, 230В пер.тока	12В пер./пост.тока	24, 110, 230В пер.тока
Датчиковые входы					
Термостат	NTC/PTC	NTC/PTC	NTC/PTC	NTC/PTC	PTC/Pt1000
Термостат 2					
Оттайка	NTC/PTC	NTC/PTC	NTC/PTC	NTC/PTC	PTC/Pt1000
Оттайка 2					
Конденсатор	NTC/PTC на HOT KEY	NTC/PTC на HOT KEY	NTC/PTC на HOT KEY	NTC/PTC на HOT KEY	PTC/Pt1000
Цифровые входы					
Авария, начало оттайки, AUX (ДОП.), дверной контакт, реле давления, датчик	конфиг.	конфиг.	конфиг.	конфиг.	конфиг.
Авария, начало оттайки, AUX (ДОП.), дверной контакт, реле давления					конфиг.
Релейные выходы					
Компрессор	8А, 16А опц	16А	8А, 16А опц.	16А	8А, 16А опц.
Компрессор 2			8А	16А	
Термостат 2					
Оттайка	8А	16А	8А	16А	8А
Оттайка 2					
Вентиляторы	5А	16А	5А	16А	5А
Свет или авария					8А
Анти-запотевание	8А	16А			
Другие					
Выход для Hot Key/Prog Tool Kit	прис.	прис.	прис.	прис.	прис.
Выход для выносного дисплея	X-REP опц.	X-REP опц.	X-REP опц.	X-REP опц.	X-REP опц.
Последовательный выход	TTL	TTL	TTL	TTL	TTL/RS485 опц.
Зуммер	опц.	опц.	опц.	опц.	опц.
Часы реального времени					опц.

XR71CX

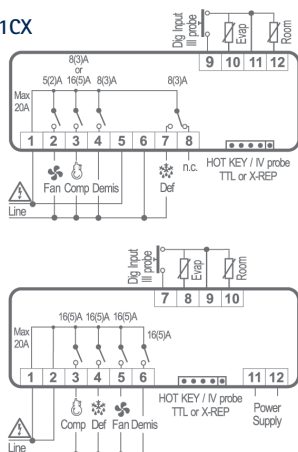

XR72CX

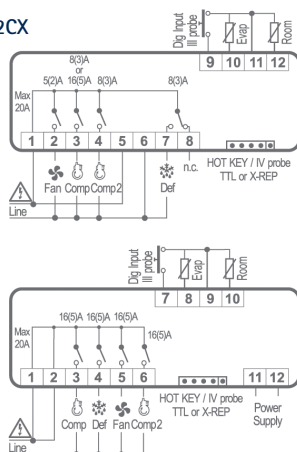

XR75CX

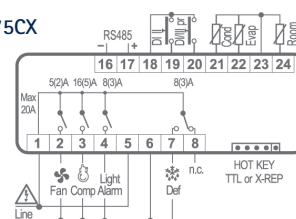



D: 4 DIN Rail



СЕРИЯ PRIME D: КОНТРОЛЛЕРЫ для НОРМАЛЬНЫХ, СРЕДНИХ и НИЗКИХ ТЕМПЕРАТУР

- Инновационные цифровые контроллеры, предназначенные для систем охлаждения с нормальной и низкими температурами
- Прямое сетевое электропитание 230 (110)В пер.тока. Внешний трансформатор не требуется.
- Прямое управление компрессорами вплоть до 1,2 л.с. (встроенное реле 20А)
- Предварительное программирование основных управляющих переменных, легкий и интуитивный режим программирования
- Блокировка клавиатуры, аварийное оповещение при помощи реле, дисплея или зуммера
- Конфигурируемый цифровой вход для дверного контакта, оттайки, общей или серьезной аварии
- Дополнительное реле, активируемое при помощи кнопки или цифрового входа
- Разъем Hot Key для быстрого и легкого программирования
- Функция НАССР
- Максимальное энергопотребление 3ВА
- Дисплей с красными светодиодами (13,2мм высотой)

КАК ЗАКАЗАТЬ

PRIME D X R D - A B C D E

-17.8

Для заказа голубого дисплея свяжитесь, пожалуйста, с представителями Dixell

A	B	C	D	E
Электропитание	Вход	Зуммер	Единицы измерения	Выход компрессора
2 = 24В пер.тока 4 = 110В пер.тока 5 = 230В пер.тока	P = PTC N = NTC	0 = Нет 1 = Да	C = °C F = °F H = °C нагрев только для XR10CX L = °F нагрев только для XR10CX	O = 8A 1 = 20A

PRIME D

ТЕРМОСТАТ и КОНТРОЛЛЕРЫ для НОРМАЛЬНЫХ, СРЕДНИХ и НИЗКИХ ТЕМПЕРАТУР



D: 4 DIN Rail

XR10D	Цифровой термостат для нагрева или охлаждения
XR20D	Цифровой контроллер для нормальных температур с оттайкой "off cycle"
XR30D	Цифровой контроллер для нормальных температур с оттайкой "off cycle" и дополнительным конфигурируемым реле
XR40D	Цифровой контроллер для средних и низких температур с электрической оттайкой или оттайкой горячим газом

ХАРАКТЕРИСТИКИ	XR10D	XR20D	XR30D	XR40D
Дисплей: кол-во цифр	± 3 с дес.т.	± 3 с дес.т.	± 3 с дес.т.	± 3 с дес.т.
Электропитание	24, 110, 230В пер.тока	24, 110, 230В пер.тока	24, 110, 230В пер.тока	24, 110, 230В пер.тока
Датчиковые входы				
Термостат	NTC/PTC	NTC/PTC	NTC/PTC	NTC/PTC
Оттайка				NTC/PTC
Цифровые входы				
Авария, начало оттайки, AUX (ДОП.), дверной контакт, реле давления	конфиг.	конфиг.	конфиг.	конфиг.
Релейные выходы				
Компрессор	н.р. 8А / н.з. 5А, 20А опц	н.р. 8А / н.з. 5А, 20А опц	н.р. 8А / н.з. 5А, 20А опц	н.р. 8А / н.з. 5А, 20А опц
Оттайка				н.р. 8А / н.з. 5А
Вентиляторы				
Авария				
Управление мешалкой				
Аварийный или дополнительный			н.р. 8А / н.з. 5А	
Другие				
Функции	НАССР	НАССР	НАССР	НАССР
Выход для Hot Key	прис.	прис.	прис.	прис.
Зуммер	опц	опц	опц	опц

XR10D
XR20D

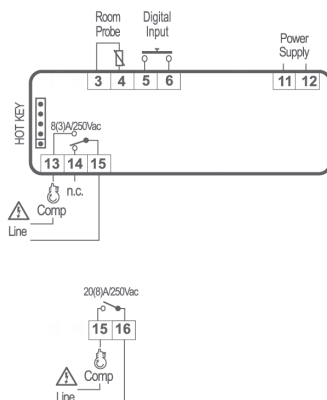

XR30D

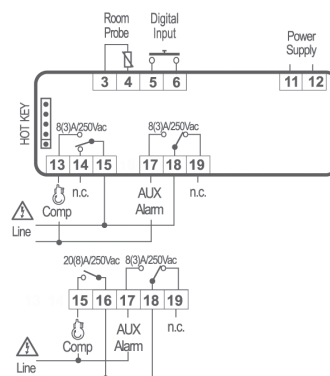

XR40D

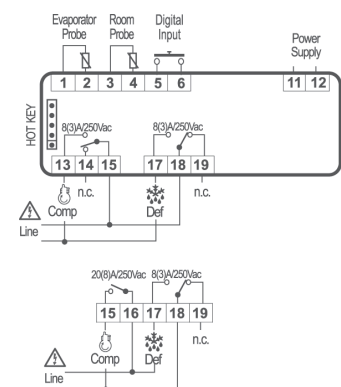

PRIME D

КОНТРОЛЛЕРЫ для СРЕДНИХ и НИЗКИХ ТЕМПЕРАТУР и КОНТРОЛЛЕРЫ для МОЛОЧНЫХ ЦИСТЕРН



D: 4 DIN Rail

XR60D	Цифровой контроллер для средне- и низкотемпературных систем с вентиляцией и поддержкой дверного контакта
XR70D	Цифровой контроллер для средне- и низкотемпературных систем с вентиляцией, поддержкой дверного контакта и дополнительным реле
XR80D	Цифровой контроллер для охлаждения молочных цистерн с поддержкой цикла перемешивания

ХАРАКТЕРИСТИКИ	XR60D	XR70D	XR80D
Дисплей: кол-во цифр	± 3 с дес.т.	± 3 с дес.т.	± 3 с дес.т.
Электропитание	24, 110, 230В пер.тока	24, 110, 230В пер.тока	24, 110, 230В пер.тока
Датчиковые входы			
Термостат	NTC/PTC	NTC/PTC	NTC/PTC
Оттайка	NTC/PTC	NTC/PTC	
Цифровые входы			
Авария, начало оттайки, AUX (ДОП.), дверной контакт, реле давления	конфиг.	конфиг.	
Релейные выходы			
Компрессор	н.р. 8А / н.з. 5А, 20А опц	н.р. 8А / н.з. 5А, 20А опц	н.р. 8А / н.з. 5А, 20А опц
Оттайка	н.р. 8А / н.з. 5А	н.р. 8А / н.з. 5А	
Вентиляторы	8А	8А	
Авария		н.р. 8А / н.з. 5А	
Управление мешалкой			н.р. 8А / н.з. 5А опц
Аварийный или дополнительный			н.р. 8А / н.з. 5А
Другие			
Функции	НАССР	НАССР	мин./макс.
Выход для Hot Key	прис.	прис.	прис.
Зуммер	опц	опц	опц

XR60D

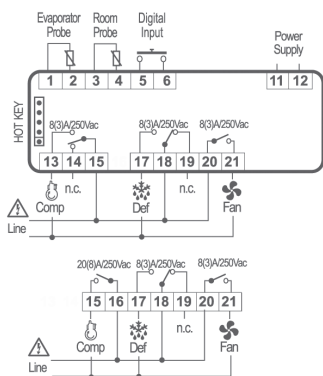

XR70D

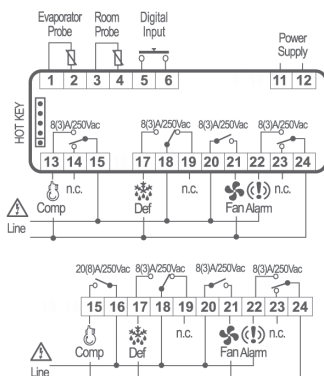

XR80D

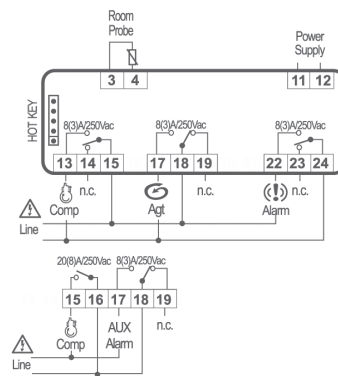



D: 4 DIN Rail



C: 32x74мм

СЕРИЯ XR100/500: КОНТРОЛЛЕРЫ ДЛЯ НОРМАЛЬНЫХ, СРЕДНИХ И НИЗКИХ ТЕМПЕРАТУР - ВЫХОД RS485

- Цифровые контроллеры подходят для применения как в системах нагрева, так и охлаждения
- Встроенный выход RS485 для подключения к системам мониторинга компании Dixell
- Контроль температуры может выполняться по датчику 1, датчику 2 или по разнице между датчиками 1 и 2
- Полное управление компрессором и оттайкой
- Запись минимальных и максимальных температур
- Стандартный протокол связи ModBUS-RTU
- Разъем для Hot Key или Prog tool kit для быстрого и легкого программирования
- Максимальное энергопотребление 3ВА
- Дисплей с красными светодиодами (13,2 мм высотой)

КАК ЗАКАЗАТЬ

XR100/500 X R [] [] [] [] - A B C D E



Для заказа голубого дисплея свяжитесь, пожалуйста, с представителями Dixell

XR40SL X R 4 0 S L - A 0 0 0 0

A	B	C	D	E		
Электроснабжение	Вход	Компрессор	Единицы измерения	Встроенный RS485	4÷20мА	X-REP
0 = 12В пер./пост.тока 1 = 24В пер./пост.тока 2 = 24В пер.тока 4 = 110В пер.тока 5 = 230В пер.тока 6 = 110/230В пер.тока	P = PTC N = NTC	0 = 8А 1 = 20А для XR110С и XR120С	C = °C F = °F H = °C нагрев для XR110СХ L = °F нагрев для XR110СХ K = °C нет датчика испарителя для XR140С Y = °F нет датчика испарителя для XR140С	1 Да 2 Да 3 Нет 4 Нет	Нет Нет Да Да	Нет Да Нет Да

XR100

ТЕРМОСТАТ и МНОГОФУНКЦИОНАЛЬНЫЕ КОНТРОЛЛЕРЫ с ОТТАЙКОЙ "OFF CYCLE" и ВЫХОДОМ RS485



C: 32x74мм



D: 4 DIN Rail

XR110C

Цифровой термостат для нагрева или охлаждения со встроенным RS485

XR120C
XR120D

Цифровые контроллеры со встроенным RS485, для нормальных температур с оттайкой "off cycle"

ХАРАКТЕРИСТИКИ	XR110C	XR120C	XR120D
Дисплей: кол-во цифр	± 3 с дес.т.	± 3 с дес.т.	± 3 с дес.т.
Электропитание	12В пер./пост.тока, 24В пер./пост.тока опц. 110, 230В пер.тока	12В пер./пост.тока, 24В пер./пост.тока опц. 110, 230В пер.тока	110, 230В пер.тока
Датчиковые входы			
Термостат	NTC/PTC	NTC/PTC	NTC/PTC
Оттайка			
Индикация			NTC/PTC
Цифровые входы			
Начало оттайки, реле давления, энергосбережение, AUX (ДОП.), общая авария, серьезная авария	конфиг.	конфиг.	конфиг.
Дверной контакт			прис.
Релейные выходы			
Компрессор	8А, 20А опц	8А, 20А опц	8А
Оттайка			
Вентиляторы			
Авария			
Другие			
Выход для Hot Key/Prog Tool Kit	прис.	прис.	прис.
Выход для выносного дисплея			
Последовательный выход	RS485	RS485	RS485
Аналоговый выход			
Зуммер	прис.	прис.	прис.
Часы реального времени			

XR110C
XR120C

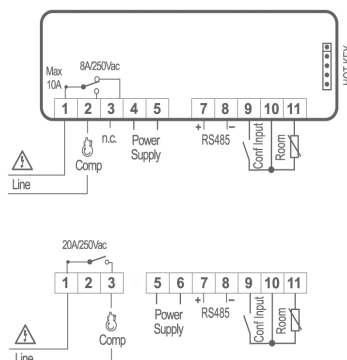

XR120D

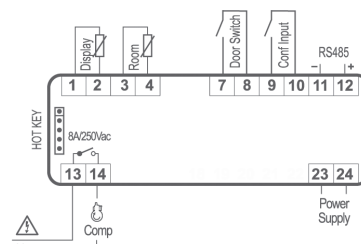

XR100

МНОГОФУНКЦИОНАЛЬНЫЕ КОНТРОЛЛЕРЫ с ВЫХОДОМ RS485 для НОРМАЛЬНЫХ, СРЕДНИХ и НИЗКИХ ТЕМПЕРАТУР



C: 32x74мм

D: 4 DIN Rail

XR130C
XR130D

Цифровые контроллеры для нормальных температур с оттайкой "off cycle", дополнительным конфигурируемым реле и встроенным RS485

XR140C
XR140D

Цифровые контроллеры для холодильных систем со средними и низкими температурами с электрической оттайкой или оттайкой горячим газом и встроенным RS485

ХАРАКТЕРИСТИКИ	XR130C	XR130D	XR140C	XR140D
Дисплей: кол-во цифр	± 3 с дес.т.	± 3 с дес.т.	± 3 с дес.т.	± 3 с дес.т.
Электропитание	12В пер./пост.тока 24В пер./пост.тока опц.	110, 230В пер.тока	12В пер./пост.тока 24В пер./пост.тока опц.	110, 230В пер.тока
Датчиковые входы				
Термостат	NTC/PTC	NTC/PTC	NTC/PTC	NTC/PTC
Оттайка			NTC/PTC	NTC/PTC
Индикация	NTC/PTC	NTC/PTC	NTC/PTC	NTC/PTC
Цифровые входы				
Начало оттайки, реле давления, энергосбережение, AUX (ДОП.), общая авария, серьезная авария	конфиг.	конфиг.	конфиг.	конфиг.
Дверной контакт	прис.	прис.	прис.	прис.
Релейные выходы				
Компрессор	8А	8А	8А	8А
Оттайка			8А	н.р. 8А / н.з. 5А
Вентилаторы				
Авария	8А	16А		
Другие				
Выход для Hot Key/Prog Tool Kit	прис.	прис.	прис.	прис.
Выход для выносного дисплея	X-REP опц.		X-REP опц.	
Последовательный выход	RS485	RS485	RS485	RS485
Аналоговый выход	4÷20мА опц.		4÷20мА опц.	
Зуммер	прис.	прис.	прис.	прис.
Часы реального времени				

XR130C

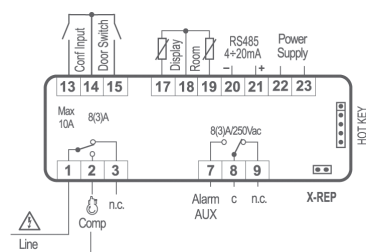

XR130D

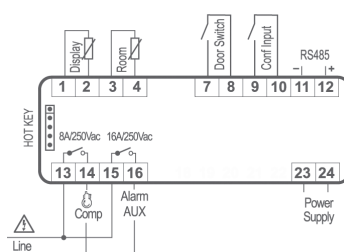

XR140C

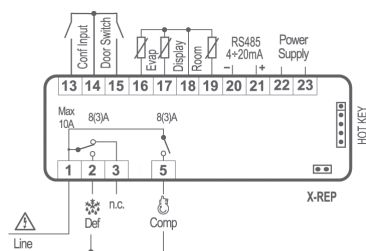

XR140D

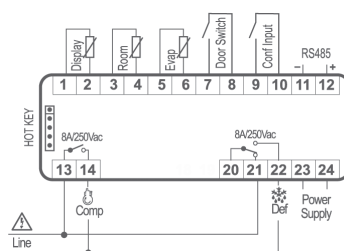

XR100

МНОГОФУНКЦИОНАЛЬНЫЕ КОНТРОЛЛЕРЫ с ВЫХОДОМ RS485 для СРЕДНИХ и НИЗКИХ ТЕМПЕРАТУР



C: 32x74мм



D: 4 DIN Rail

XR150C

Цифровой контроллер для холодильных систем со средними и низкими температурами с электрической оттайкой или оттайкой горячим газом, дополнительным реле и встроенным RS485

XR160C
XR160D

Цифровые контроллеры для средне- и низкотемпературных систем с вентиляцией, поддержкой дверного контакта и встроенным RS485

ХАРАКТЕРИСТИКИ	XR150C	XR160C	XR160D
Дисплей: кол-во цифр	± 3 с дес.т.	± 3 с дес.т.	± 3 с дес.т.
Электропитание	12, 24В пер./пост.тока	12, 24В пер./пост.тока	110, 230В пер.тока
Датчиковые входы			
Термостат	NTC/PTC	NTC/PTC	NTC/PTC
Оттайка	NTC/PTC	NTC/PTC	NTC/PTC
Индикация	NTC/PTC	NTC/PTC	NTC/PTC
Цифровые входы			
Начало оттайки, реле давления, энергосбережение, AUX (ДОП.), общая авария, серьезная авария	конфиг.	конфиг.	конфиг.
Дверной контакт	прис.	прис.	прис.
Релейные выходы			
Компрессор	8А	8А	8А
Оттайка	8А	8А	н.р. 8А / н.з. 5А
Вентиляторы		8А	8А
Авария	8А		
Другие			
Выход для Hot Key/Prog Tool Kit	прис.	прис.	прис.
Выход для выносного дисплея	X-REP опц.	X-REP опц.	
Последовательный выход	RS485	RS485	RS485
Аналоговый выход	4÷20мА опц.	4÷20мА опц.	
Зуммер	прис.	прис.	прис.
Часы реального времени			

XR150C

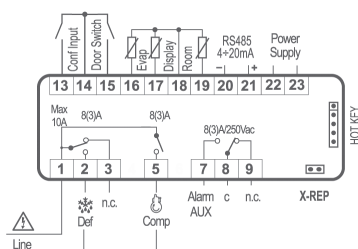

XR160C

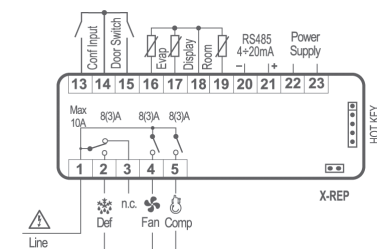

XR160D

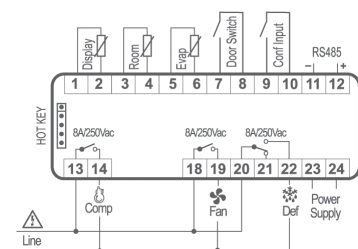

XR100

МНОГОФУНКЦИОНАЛЬНЫЕ КОНТРОЛЛЕРЫ с ВЫХОДОМ RS485 для СРЕДНИХ и НИЗКИХ ТЕМПЕРАТУР



C: 32x74мм

D: 4 DIN Rail

XR170C XR170D	Цифровые контроллеры для средне- и низкотемпературных систем с вентиляцией, поддержкой дверного контакта, дополнительным реле и встроенным RS485
XR172C	Цифровой контроллер для средне- и низкотемпературных систем с вентиляцией, поддержкой дверного контакта, дополнительным реле и встроенным RS485 для использования с подчиненным блоком XR40SL
XR40SL	Подчиненный блок для контроллера XR172C с прямым подключением электропитания 230 В пер.тока и с реле компрессора 20А

ХАРАКТЕРИСТИКИ	XR170C	XR170D	XR172C	XR40SL
Дисплей: кол-во цифр	± 3 с дес.т.	± 3 с дес.т.	± 3 с дес.т.	
Электропитание	12, 24В пер./пост.тока	110, 230В пер.тока	от XR40SL	24, 110, 230В пер.тока
Датчиковые входы				
Термостат	NTC/PTC	NTC/PTC	NTC/PTC	
Оттайка	NTC/PTC	NTC/PTC	NTC/PTC	
Индикация	NTC/PTC	NTC/PTC	NTC/PTC	
Цифровые входы				
Начало оттайки, реле давления, энергосбережение, AUX (ДОП.), общая авария, серьезная авария	конфиг.	конфиг.	конфиг.	
Дверной контакт	прис.	прис.	прис.	
Релейные выходы				
Компрессор	8А	8А		20А
Оттайка	8А	н.р. 8А / н.з. 5А		16А
Вентиляторы	8А	8А		8А
Авария	8А	16А		8А
Другие				
Выход для Hot Key/Prog Tool Kit	прис.	прис.	прис.	
Выход для выносного дисплея	X-REP опц.		X-REP опц.	
Последовательный выход	RS485	RS485	RS485	
Аналоговый выход	4÷20мА опц.		4÷20мА опц.	
Зуммер	прис.	прис.	прис.	
Часы реального времени				

XR170C

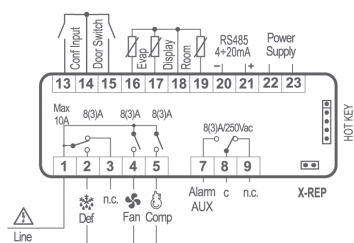

XR170D

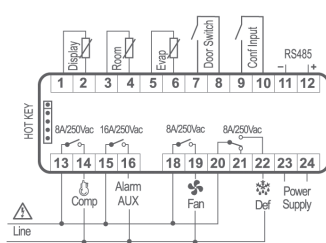

XR172C

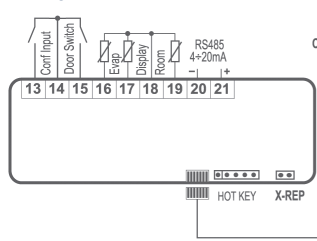

XR40SL

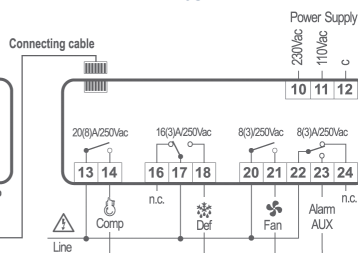

XR500

МНОГОФУНКЦИОНАЛЬНЫЕ КОНТРОЛЛЕРЫ с ВЫХОДОМ RS485 и ЧАСАМИ РЕАЛЬНОГО ВРЕМЕНИ для НОРМАЛЬНЫХ, СРЕДНИХ и НИЗКИХ ТЕМПЕРАТУР



C: 32x74мм

D: 4 DIN Rail

XR530C
XR530D

Цифровые контроллеры для нормальных температур с оттайкой "off cycle", дополнительным конфигурируемым реле, встроенным RS485 и внутренними часами реального времени

XR563D

Цифровой контроллер для средне- и низкотемпературных систем с вентиляцией, поддержкой дверного контакта, реле освещения, встроенным RS485 и внутренними часами реального времени

ХАРАКТЕРИСТИКИ	XR530C	XR530D	XR563D
Дисплей: кол-во цифр	± 3 с дес.т.	± 3 с дес.т.	± 3 с дес.т.
Электропитание	12, 24В пер./пост.тока	110,230В пер.тока	110, 230В пер.тока
Датчиковые входы			
Термостат	NTC/PTC	NTC/PTC	NTC/PTC
Оттайка			NTC/PTC
Индикация	NTC/PTC	NTC/PTC	NTC/PTC
Цифровые входы			
Начало оттайки, реле давления, энергосбережение, AUX (ДОП.), общая авария, серьезная авария	конфиг.	конфиг.	конфиг.
Дверной контакт (свет для XR563D)	прис.	прис.	прис.
Релейные выходы			
Компрессор	8А	8А	8А
Оттайка			н.р. 8А / н.з. 5А
Вентиляторы			8А
Авария (свет для XR563D)	16А	16А	16А
Другие			
Выход для Hot Key/Prog Tool Kit	прис.	прис.	прис.
Выход для выносного дисплея	X-REP опц.		
Последовательный выход	RS485	RS485	RS485
Аналоговый выход	4÷20мА опц.		
Зуммер	прис.	прис.	прис.
Часы реального времени	прис.	прис.	прис.

XR530C

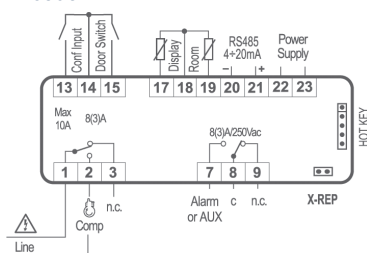

XR530D

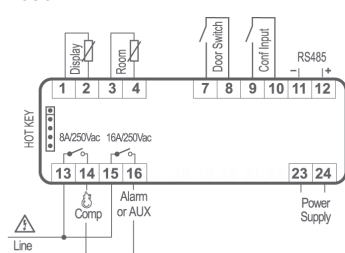

XR563D

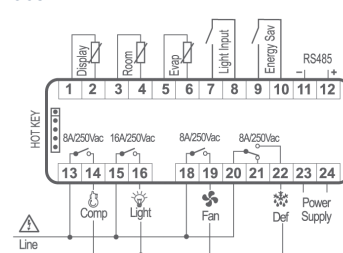

XR500

МНОГОФУНКЦИОНАЛЬНЫЕ КОНТРОЛЛЕРЫ с ВЫХОДОМ RS485 и ЧАСАМИ РЕАЛЬНОГО ВРЕМЕНИ для СРЕДНИХ и НИЗКИХ ТЕМПЕРАТУР



C: 32x74мм

D: 4 DIN Rail

XR570C XR570D	Цифровые контроллеры для средне- и низкотемпературных систем с вентиляцией, поддержкой дверного контакта, дополнительным реле, встроенным RS485 и внутренними часами реального времени
XR572C	Цифровой контроллер для средне- и низкотемпературных систем с вентиляцией, поддержкой дверного контакта, дополнит. реле, встроенным RS485 и внутренними часами реального времени для использования с подчиненным блоком XR40SL
XR40SL	Подчиненный модуль для контроллера XR572C с прямым подключением электропитания 230 В пер.тока и с реле компрессора 20А

ХАРАКТЕРИСТИКИ	XR570C	XR570D	XR572C	XR40SL
Дисплей: кол-во цифр	± 3 с дес.т.	± 3 с дес.т.	± 3 с дес.т.	
Электропитание	12, 24В пер./пост.тока	110, 230В пер.тока	от XR40SL	24, 110, 230В пер.тока
Датчиковые входы				
Термостат	NTC/PTC	NTC/PTC	NTC/PTC	
Оттайка	NTC/PTC	NTC/PTC	NTC/PTC	
Индикация	NTC/PTC	NTC/PTC	NTC/PTC	
Цифровые входы				
Начало оттайки, реле давления, энергосбережение, AUX (ДОП.), общая авария, серьезная авария	конфиг.	конфиг.	конфиг.	
Дверной контакт	прис.	прис.	прис.	
Релейные выходы				
Компрессор	8А	8А		20А
Оттайка	8А	н.р. 8А / н.з. 5А		16А
Вентиляторы	8А	8А		8А
Авария	8А	16А		8А
Другие				
Выход для Hot Key/Prog Tool Kit	прис.	прис.	прис.	
Выход для выносного дисплея	X-REP опц.		X-REP опц.	
Последовательный выход	RS485	RS485	RS485	
Аналоговый выход	4÷20мА опц.		4÷20мА опц.	
Зуммер	прис.	прис.	прис.	
Часы реального времени	прис.	прис.	прис.	

XR570C

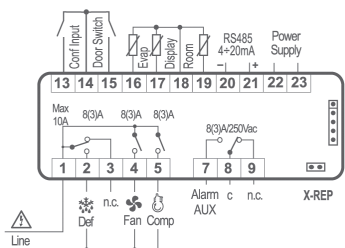

XR570D

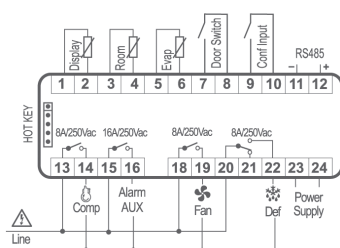

XR572C

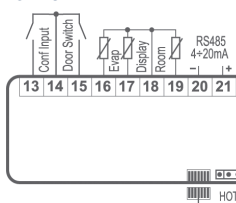

XR40SL

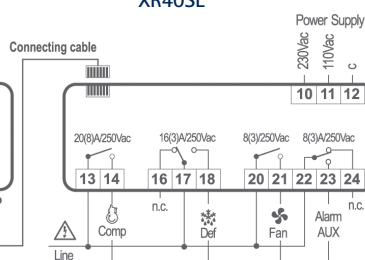



C: 32x74mm



S: 31x64mm



C: 32x74mm



28x48mm

ТЕРМОМЕТРЫ: ЖИДКОКРИСТАЛЛИЧЕСКИЕ И СВЕТОДИОДНЫЕ ТЕРМОМЕТРЫ

- Единицы измерения интегрированы в дисплей (XA100C)
- Разъем для Hot Key или Prog Tool Kit для быстрого и легкого программирования (XA100C)
- Максимальное энергопотребление 3ВА (S-, C-форматы)
- Дисплей с красными светодиодами высотой 11,5 мм (S-формат) и высотой 13,2 мм (C-формат)

КАК ЗАКАЗАТЬ

XT11S T 1 S - A B C O N  Для заказа голубого дисплея свяжитесь, пожалуйста, с представителями Dixell

A	B	C
Электропитание	Кол-во цифр - единицы измерения	Задержка обновления дисплея
0 = 12В пер./пост.тока 1 = 24В пер./пост.тока 4 = 110В пер.тока 5 = 230В пер.тока	0 = °C - целое 1 = °F - целое 2 = °C - с десятичной точкой	0 = Нет задержки 1 = 1 минута 2 = 3 минуты

XR100C X R 1 0 0 C - A B O D O  Для заказа голубого дисплея свяжитесь, пожалуйста, с представителями Dixell

A	B	D
Электропитание	Вход	Единицы измерения
0 = 12В пер./пост.тока 1 = 24В пер./пост.тока 4 = 110В пер.тока 5 = 230В пер.тока	O = PTC N = NTC	C = °C F = °F

XA100C X A 1 0 0 C - A B O D U  Для заказа голубого дисплея свяжитесь, пожалуйста, с представителями Dixell

A	B	D
Электропитание	Единицы измерения	Вход
0 = 12В пер./пост.тока 1 = 24В пер./пост.тока 4 = 110В пер.тока 5 = 230В пер.тока	C = °C F = °F B = Бар P = PSI H = %RH N = Нет единиц измерения	P = PTC (NTC) T = PTC (NTC, Pt100, TcJ, TcK, TcS) A = 4÷20мА, 0÷1В, 0÷10В B = PP07 (-0.5÷7Бар) C = PP30 (0÷30Бар) D = PP11 (-0.5÷11Бар) H = ХН10/20Р

THERMOMETER

ТЕРМОМЕТР с ЖИДКОКРИСТАЛЛИЧЕСКИМ ДИСПЛЕЕМ и СВЕТОДИОДНЫЕ ТЕРМОМЕТРЫ



28x48мм

S: 31x64мм

C: 32x74мм

LC11	Жидкокристаллический термометр – имеется белый или черный цвет
XT11S	Цифровой термометр с журналом макс. или мин. значений, питающийся напрямую от сетевого напряжения. Аксессуары: PB-KIT
XR100C	Цифровой термометр, питающийся напрямую от сетевого напряжения.
XA100C	Конфигурируемые цифровые индикаторы

ХАРАКТЕРИСТИКИ	LC11	XT11S	XR100C	XA100C
Дисплей: кол-во цифр	± 3 LCD	± 3 с дес.т.	± 3 с дес.т.	± 3 с дес.т.
Электропитание	Батарея – срок 24 месяца	12, 24В пер./пост.тока 110, 230В пер.тока	12, 24В пер./пост.тока 110, 230В пер.тока	12, 24В пер./пост.тока 110, 230В пер.тока
Диапазон измерений	-40÷50°C -40÷122°F	-40÷110°C -40÷230°F	зависит от датчика	зависит от датчика
Входы				
Датчик	NTC в комплекте	NTC в комплекте	NTC/PTC	NTC, PTC, Pt100 TcJ, TcK, TcS 4÷20мА, 0÷1В, 0÷10В
Другие				
Выход для Hot Key/Prog Tool Kit				прис.
Цифровой вход				прис.
Последовательный выход				TTL
Зуммер				опц.
Настройка смещения		резистором сзади		с клавиатуры

XT11S

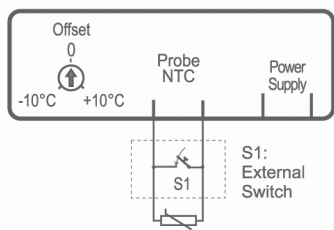

XR100C

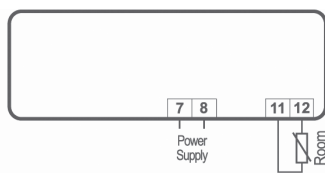

XA100C

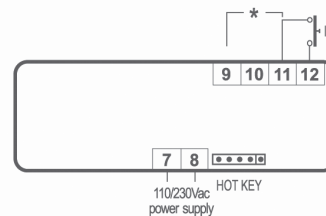

* 4÷20mA, 0÷1V, 0÷10V=9(In); 11(gnd); 10(+)
* Pt100=9 - 11(10) *NTC, PTC=9(In); 10(gnd)
* TcK, TcJ, TcS=9(+)- 11(-)

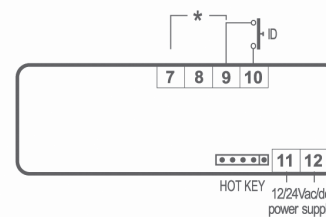

* 4÷20mA, 0÷1V, 0÷10V=7(In); 9(gnd); 8(+)
* Pt100=7 - 9(8) *NTC, PTC=7(In); 8(gnd)
* TcK, TcJ, TcS=7(+)- 9(-)



ХОЛОДИЛЬНЫЕ КОНТРОЛЛЕРЫ СЕРИИ WING

СОДЕРЖАНИЕ РАЗДЕЛА

ФУНКЦИИ	МОДЕЛИ	
WING BASIC – системы с НормТ, СТ и НизкТ – компактное/раздельное исполнение		66
Термостаты и многофункциональные контроллеры с оттайкой “off-cycle”	XW10L - XW10V - XW20L - XW20LS - XW20V - XW20VS - XW20K	68
Многофункциональные контроллеры для Норм.Т. - С.Т. - Низк.Т.	XW35VS - XW40L - XW40LS - XW40V - XW40K	69
Многофункциональные контроллеры для С.Т. - Низк.Т.	XW60L - XW60LS - XW60V - XW60VS - XW60K - XW70L	70
Клавиатура для многофункциональных контроллеров в К-формате	CX620 - T620 - V620	72
WING 200/500 – системы с НормТ, СТ и НизкТ – компактное/раздельное исполнение – выход RS485		73
Передовые многофункциональные контроллеры с оттайкой “off cycle”	XW220L - XW220K	74
Передовые многофункциональные контроллеры для Норм.Т.	XW230L - XW230K	74
Передовые многофункциональные контроллеры для С.Т. - Низк.Т.	XW260L - XW260K - XW263L - XW264L - XW264K	75
	XW270L - XW270K - XW271L - XW271K - XW272K	76
Передовые многофункциональные контроллеры с часами реального времени для С.Т. - Низк.Т.	XW563L - XW570L - XW570K	77
Клавиатура для передовых многофункциональных контроллеров в К-формате	T620 - V620 - T820 - V820 - T821 - V821 - T850 - V850	78



СЕРИЯ WING BASIC: КОНТРОЛЛЕРЫ ДЛЯ СИСТЕМ С НОРМ., СРЕДНИМИ И НИЗКИМИ ТЕМПЕРАТУРАМИ – КОМПАКТНОЕ/РАЗДЕЛЬНОЕ ИСПОЛНЕНИЕ

- Серия многофункциональных контроллеров WING BASIC предназначена для систем охлаждения с Норм.Т. и Низк.Т.
- Инновационный и элегантный дизайн, повышающий эстетику и функциональность конечной продукции
- Прямое подключение фазы и нейтрали нагрузки для снижения затрат на проводку
- Дисплей с иконками и интегрированными единицами измерения (L- и CX-форматы)
- Прямое управление компрессорами вплоть до 1,2 л.с. (встроенное реле 20А)
- Прямое сетевое электропитание. Внешний трансформатор не требуется.
- До 8 кнопок с прямым действием для получения удобного пользовательского интерфейса
- Запись максимальных и минимальных температур
- Энергосберегающий цикл с помощью цифрового входа (L- и К-форматы)
- Непрерывный цикл со специальной уставкой (L- и К-форматы)
- Регулирование с виртуальным датчиком (L- и К-форматы)
- Разъем Hot Key для быстрого и легкого программирования
- Разъем для выносного дисплея X-REP (L- и К-форматы, для LS-формата является альтернативой TTL выводу)
- Последовательное подключение к системам мониторинга (L-, LS- и К-форматы)
- Максимальное энергопотребление 7ВА
- Дисплей с красными светодиодами (высотой 10,5мм) и иконками (L-, LS- и CX-форматы), высотой 13,2мм (VS- и V-форматы)



LS/VS-форматы являются идеальным решением для OEM применений с ограниченным пространством

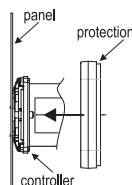
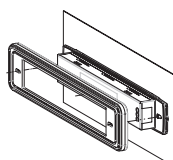

Горизонтальные контроллеры также доступны с креплением с задней стороны панели



L-формат имеет большой дисплей с интегрированными иконками, отображающими ситуацию в реальном времени, и единицами измерения для понятного и постоянного контроля

КАК ЗАКАЗАТЬ

WING L X W L - A B C D E

inox -17.8 Для заказа версии из нержавеющей стали и голубого дисплея свяжитесь, пожалуйста, с представителями Dixell

A	B	C	D	E
Электропитание	Вход	Реле освещения	Зуммер	RTC
2 = 24В пер.тока 4 = 110В пер.тока 5 = 230В пер.тока	N NTC P PTC L NTC M PTC Q NTC R PTC	8А 8А 16А 16А 16А неон 16А неон	0 Нет 1 Да 2 Нет 3 Да	Нет Нет Да Да
			Единицы измерения	Выход компрессора
			C = °C F = °F	0 1 20А 20А
				X-REP
				Нет Да

WING LS X W L S - A B C D

inox -17.8 Для заказа версии из нержавеющей стали и голубого дисплея свяжитесь, пожалуйста, с представителями Dixell

A	B	C	D	E
Электропитание	Вход	Зуммер	RTC	Единицы измерения
2 = 24В пер.тока 4 = 110В пер.тока 5 = 230В пер.тока	N = NTC P = PTC	0 Нет 1 Да 2 Нет 3 Да	Нет Нет Да Да	C = °C F = °F
				X-REP (исключает TTL-выход)
				1 = Нет 2 = Да

WING V X W V - A B C D E

-17.8 Для заказа голубого дисплея свяжитесь, пожалуйста, с представителями Dixell

WING VS X W V S - A B C D O

-17.8 Для заказа голубого дисплея свяжитесь, пожалуйста, с представителями Dixell

A	B	C	D	E
Электропитание	Вход	Зуммер	Единицы измерения	Выход компрессора
2 = 24В пер.тока 4 = 110В пер.тока 5 = 230В пер.тока	N = NTC P = PTC	0 = Нет 1 = Да	C = °C F = °F	0 = 8А 1 = 20А

WING K X W K - A B C D O

A	B	C	D
Электропитание	Входы/реле освещения	Корпус	Единицы измерения
2 = 24В пер.тока 4 = 110В пер.тока 5 = 230В пер.тока	N = NTC P = PTC L = NTC / 16А неон M = PTC / 16А неон	0 = Открытая плата «OS» 1 = Открытая плата + основание 8 DIN Rail 2 = 8 DIN Rail 3 = Корпус «GS»	C = °C F = °F

КЛАВИАТУРЫ T V O O D O - A O O D O

inox -17.8 Для заказа версии из нержавеющей стали и голубого дисплея свяжитесь, пожалуйста, с представителями Dixell

КЛАВИАТУРЫ S X - A O O N O

-17.8 Для заказа голубого дисплея свяжитесь, пожалуйста, с представителями Dixell

A	D
Зуммер	Единицы измерения
0 = Нет 1 = Да	C = °C F = °F

WING BASIC

ТЕРМОСТАТЫ и МНОГОФУНКЦИОНАЛЬНЫЕ КОНТРОЛЛЕРЫ с ОТТАЙКОЙ "OFF CYCLE"



L, LS: 38x185мм V, VS: 100x64мм K: OS/GS/8 DIN Rail

XW10L
XW10V

Цифровые термостаты для нагрева или охлаждения с реле освещения

XW20L
XW20LS
XW20V
XW20VS
XW20K

Цифровые контроллеры для систем с нормальной температурой, оттайкой "off cycle" и с реле освещения

ХАРАКТЕРИСТИКИ	XW10L	XW10V	XW20L	XW20LS	XW20V	XW20VS	XW20K
Дисплей: кол-во цифр	± 3 с дес.т.	± 3 с дес.т.	± 3 с дес.т.	± 3 с дес.т.	± 3 с дес.т.	± 3 с дес.т.	на клавиатуре ± 3 с д.т.
Клавиатура: кнопки	6	6	6	6	6	6	CX620 - T620 - V620: 6
Электропитание	24,110,230В пер.тока	24,110,230В пер.тока	24,110,230В пер.тока	24,110,230В пер.тока	24,110,230В пер.тока	24,110,230В пер.тока	24,110,230В пер.тока
Датчиковые входы							
Термостат	NTC/PTC	NTC/PTC	NTC/PTC	NTC/PTC	NTC/PTC	NTC/PTC	NTC/PTC
Оттайка				NTC/PTC			
Конденсатор	NTC/PTC		NTC/PTC				NTC/PTC
Индикация	NTC/PTC		NTC/PTC			NTC/PTC	NTC/PTC
Цифровые входы							
Авария, начало оттайки, дверной контакт, реле давления	конфиг.	конфиг.	конфиг.	конфиг.*	конфиг.	конфиг.	конфиг.
DI 2			конфиг.				
Релейные выходы							
Компрессор	20А	8А, 20А опц.	20А	20А	8А, 20А опц.	16А	20А
Оттайка							
Вентиляторы							
Свет, ВКЛ/ВЫКЛ	8А, 16А опц.	16А	8А, 16А опц.	8А	16А	16А	16А
Авария, AUX (ДОП.)							
Другие							
Выход для Hot Key/Prog Tool Kit	прис.	прис.	прис.	прис.	прис.	прис.	прис.
Последовательный выход	TTL		TTL	TTL			TTL
Выход для выносного дисплея	X-REP опц.		X-REP опц.	X-REP опц.			
Зуммер	опц.	опц.	опц.	опц.	опц.	опц.	на клавиатуре
Часы реального времени	опц.		опц.	опц.			

*: конфигурируемый также как датчик

XW10L
XW20L

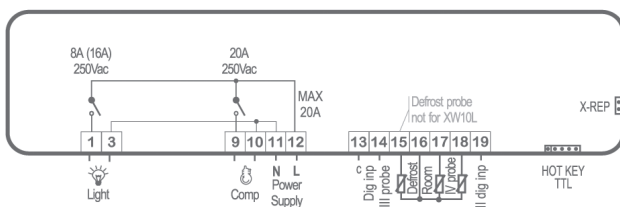

XW20LS

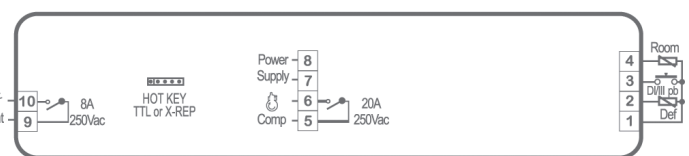

XW10V
XW20V

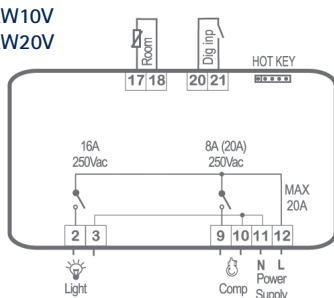

XW20VS

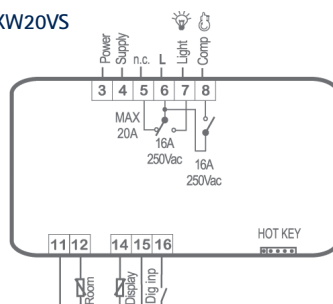

XW20K

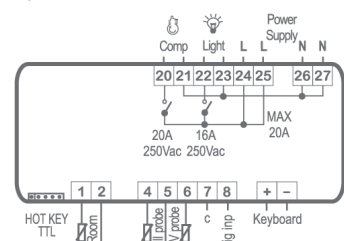

WING BASIC

МНОГОФУНКЦИОНАЛЬНЫЕ КОНТРОЛЛЕРЫ для НОРМАЛЬНЫХ, СРЕДНИХ и НИЗКИХ ТЕМПЕРАТУР



L, LS: 38x185мм V, VS: 100x64мм K: OS/GS/8 DIN Rail

XW35VS

Цифровой контроллер для систем с нормальной температурой, оттайкой "off cycle", с реле освещения и вентиляторов

XW40L
XW40LS
XW40V
XW40K

Цифровые контроллеры для средних и низких температур с функцией электрической оттайки или оттайки горячим газом и с реле освещения

ХАРАКТЕРИСТИКИ	XW35VS	XW40L	XW40LS	XW40V	XW40K
Дисплей: кол-во цифр	± 3 с дес.т.	± 3 с дес.т.	± 3 с дес.т.	± 3 с дес.т.	на клавиатуре ± 3 с д.т
Клавиатура: кнопки	6	6	6	6	CX620 - T620 - V620: 6
Электропитание	24, 110, 230В пер.тока	24, 110, 230В пер.тока	24, 110, 230В пер.тока	24, 110, 230В пер.тока	24, 110, 230В пер.тока
Датчиковые входы					
Термостат	NTC/PTC	NTC/PTC	NTC/PTC	NTC/PTC	NTC/PTC
Оттайка		NTC/PTC	NTC/PTC	NTC/PTC	NTC/PTC
Конденсатор		NTC/PTC			NTC/PTC
Индикация	NTC/PTC	NTC/PTC			NTC/PTC
Цифровые входы					
Авария, начало оттайки, дверной контакт, реле давления	конфиг.	конфиг.	конфиг.*	конфиг.	конфиг.
DI 2		конфиг.			
Релейные выходы					
Компрессор	16A	20A	20A	8A, 20A опц.	20A
Оттайка		8A	8A	8A	16A
Вентиляторы	8A				
Свет, ВКЛ/ВЫКЛ	16A	8A, 16A опц.	8A	16A	16A
Авария, AUX (ДОП.)					
Другие					
Выход для Hot Key/Prog Tool Kit	прис.	прис.	прис.	прис.	прис.
Последовательный выход		TTL	TTL		TTL
Выход для выносного дисплея		X-REP опц.	X-REP опц.		
Зуммер	опц.	опц.	опц.	опц.	на клавиатуре
Часы реального времени		опц.	опц.		

*: конфигурируемый также как датчик

XW40L

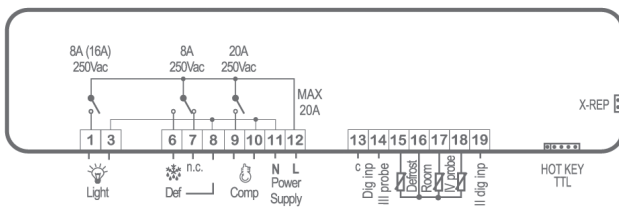

XW40LS

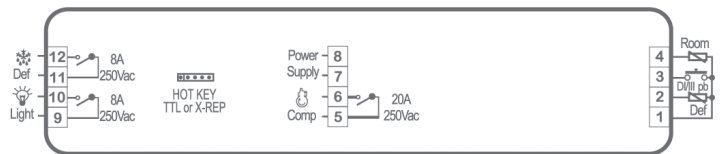

XW35VS

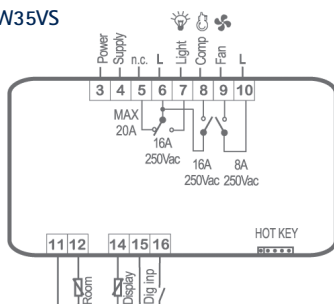

XW40V

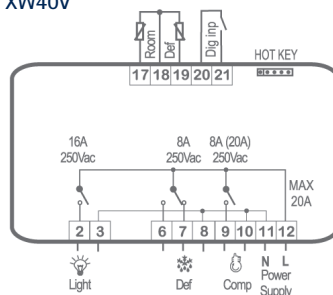

XW40K

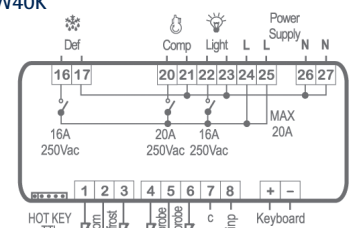

WING BASIC

МНОГОФУНКЦИОНАЛЬНЫЕ КОНТРОЛЛЕРЫ для СРЕДНИХ и НИЗКИХ ТЕМПЕРАТУР



L, LS: 38x185мм



V: 100x64мм

XW60L
XW60LS
XW60V

Цифровые контроллеры для средних и низких температур для систем с вентиляцией

ХАРАКТЕРИСТИКИ	XW60L	XW60LS	XW60V
Дисплей: кол-во цифр	± 3 с дес.т.	± 3 с дес.т.	± 3 с дес.т.
Клавиатура: кнопки	6	5	6
Электропитание	24, 110, 230В пер.тока	24, 110, 230В пер.тока	24, 110, 230В пер.тока
Датчиковые входы			
Термостат	NTC/PTC	NTC/PTC	NTC/PTC
Оттайка	NTC/PTC	NTC/PTC	NTC/PTC
Конденсатор	NTC/PTC		
Индикация	NTC/PTC		
Цифровые входы			
Авария, начало оттайки, дверной контакт, реле давления	конфиг.	конфиг.*	конфиг.
DI 2	конфиг.		
Релейные выходы			
Компрессор	20А	20А	8А, 20А опц.
Оттайка	8А	8А	8А
Вентиляторы	8А	8А	8А
Свет, ВКЛ/ВЫКЛ	8А, 16А опц.		16А
Авария, AUX (ДОП.)			
Другие			
Выход для Hot Key/Prog Tool Kit	прис.	прис.	прис.
Последовательный выход	TTL	TTL	
Выход для выносного дисплея	X-REP опц.	X-REP опц.	
Зуммер	опц.	опц.	опц.
Часы реального времени	опц.	опц.	

*: конфигурируемый также как датчик

XW60L

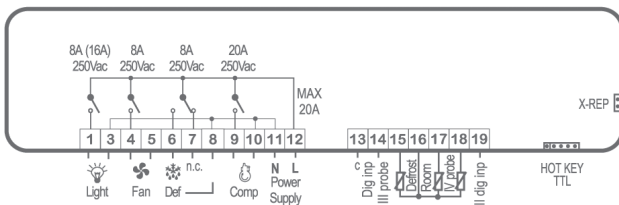

XW60LS

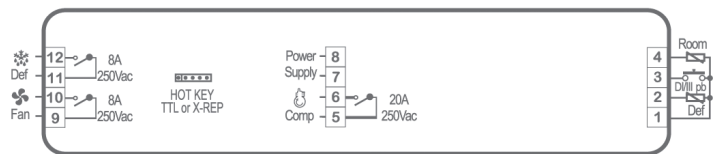

XW60V

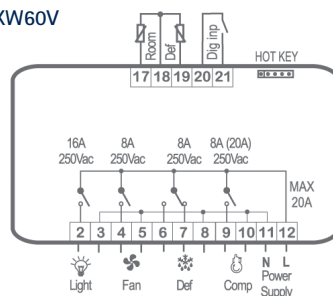

WING BASIC

МНОГОФУНКЦИОНАЛЬНЫЕ КОНТРОЛЛЕРЫ для СРЕДНИХ и НИЗКИХ ТЕМПЕРАТУР



XW60VS
XW60K

Цифровые контроллеры для средних и низких температур для систем с вентиляцией

XW70L

Цифровой контроллер для средних и низких температур для систем с вентиляцией, с управлением реле освещения и дополнительным релейным выходом

ХАРАКТЕРИСТИКИ

Дисплей: кол-во цифр

Клавиатура: кнопки

Электропитание

Датчиковые входы

Термостат

Оттайка

Конденсатор

Индикация

Цифровые входы

Авария, начало оттайки, дверной контакт, реле давления

DI 2

Релейные выходы

Компрессор

Оттайка

Вентиляторы

Свет, ВКЛ/ВЫКЛ

Авария, AUX (ДОП.)

Другие

Выход для Hot Key/Prog Tool Kit

Последовательный выход

Выход для выносного дисплея

Зуммер

Часы реального времени

XW60VS

XW60K

XW70L

± 3 с дес.т.

5

24, 110, 230В пер.тока

NTC/PTC

NTC/PTC

NTC/PTC

NTC/PTC

конфиг.

конфиг.

16А

16А

8А

прис.

прис.

опц.

На клавиатуре ± 3 с дес.т.

CX620 - T620 - V620: 6

24, 110, 230В пер.тока

NTC/PTC

NTC/PTC

NTC/PTC

NTC/PTC

конфиг.

конфиг.

20А

16А

8А

16А

прис.

TTL

на клавиатуре

± 3 с дес.т.

8

24, 110, 230В пер.тока

NTC/PTC

NTC/PTC

NTC/PTC

NTC/PTC

конфиг.

конфиг.

20А

8А

8А

8А, 16А опц.

8А

прис.

TTL

X-REP опц.

опц.

опц.

XW60VS

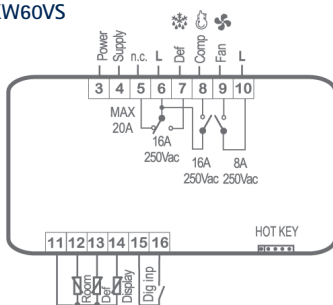

XW70L

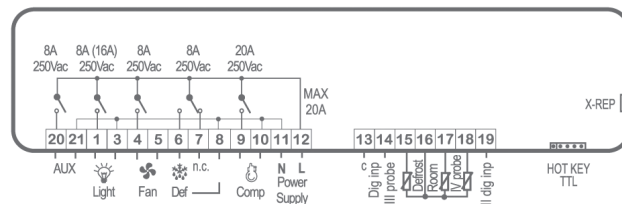

XW60K

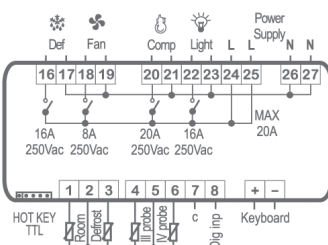

WING BASIC

КЛАВИАТУРЫ для МНОГОФУНКЦИОНАЛЬНЫХ КОНТРОЛЛЕРОВ в К-ФОРМАТЕ



32x74мм

38x185мм

100x64мм

CX620
T620
V620

Клавиатура с 6-ю кнопками для контроллеров в К-формате

ХАРАКТЕРИСТИКИ

Дисплей: кол-во цифр
Клавиатура: кнопки
Подчиненный модуль

Зуммер

CX620

T620

V620

± 3 с дес.т.

6

XW20K

XW40K

XW60K

опц.

± 3 с дес.т.

6

XW20K

XW40K

XW60K

опц.

± 3 с дес.т.

6

XW20K

XW40K

XW60K

опц.



CX-формат имеет большой дисплей с интегрированными иконками, отображающими реальную ситуацию, и единицами измерения для понятного и постоянного контроля

СИЛОВЫЕ МОДУЛИ в К-ФОРМАТЕ ДОСТУПНЫ в 4 РАЗЛИЧНЫХ ВЕРСИЯХ:

OS: открытая плата

GS: с пластиковым корпусом 225x180x84мм

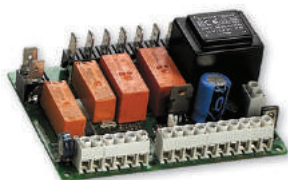

Основание 8 DIN Rail: Открытая плата с подложкой формата 8 DIN

8 DIN Rail: с пластиковым корпусом формата 8 DIN





100x64мм



38x185мм



L: 38x185мм



L: 38x185мм

СЕРИЯ WING 200/500: КОНТРОЛЛЕРЫ ДЛЯ НОРМАЛЬНЫХ, СРЕДНИХ И НИЗКИХ ТЕМПЕРАТУР - ВЫХОД RS485

- Передовые многофункциональные контроллеры и для систем с нагревом, и для охлаждения
- Инновационный и элегантный дизайн, повышающий эстетику и функциональность контроллера
- Прямое подключение нагрузки
- Реле компрессора 20А и реле неоновой подсветки
- Клавиатура с 8 кнопками с прямым доступом к основным функциям
- Прямое сетевое электропитание 230 (110)В пер.тока – внешний трансформатор не требуется
- Запись минимальных и максимальных температур
- Стандартный протокол связи ModBUS-RTU
- Разъем для Hot Key или Prog tool kit для быстрого и легкого программирования
- Максимальное электропотребление 10ВА
- Дисплей с красными светодиодами (высотой 13,2мм)

КАК ЗАКАЗАТЬ

WING L X W L - A B C D E

inox **-17.8** Для заказа версии из нержавеющей стали и голубого дисплея свяжитесь, пожалуйста, с представителями Dixell

A	B	C	D	E		
Электропитание 4 = 110В пер.тока 5 = 230В пер.тока	Входы/реле освещения N = NTC / стандарт L = NTC / неон	Клеммные колодки 0 = Стандартные клеммные колодки 1 = Разъемные клеммные колодки под винт	Единицы измерения C = °C F = °F	Встроен. RS485	4÷20mA	X-REP
				0 Нет	Нет	Нет
				1 Нет	Нет	Да
				2 Нет	Да	Нет
				3 Нет	Да	Да
				4 Да	Нет	Нет
				5 Да	Нет	Да
				6 Да	Да	Нет
				7 Да	Да	Да

КЛАВИАТУРЫ - A 0 0 D 0

inox **-17.8** Для заказа версии из нержавеющей стали и голубого дисплея свяжитесь, пожалуйста, с представителями Dixell

A	D
Зуммер	Единицы измерения
0 = Нет 1 = Да	C = °C F = °F

WING K X W K - A B C D

A	B	C	D	E	
Электропитание 4 = 110В пер.тока 5 = 230В пер.тока	Входы/реле освещения N = NTC / стандарт L = NTC / неон	Корпус 0 = Открытая плата "OS" 1 = Крышка из алюминия "OA" 2 = корпус "GS" 182x142x76 мм 3 = корпус "PS" 4 = корпус "GS" 182x142x76 мм	Единицы измерения C = °C F = °F	Встроен. RS485	4÷20mA
				0 Нет	Нет
				2 Нет	Да
				4 Да	Нет
				6 Да	Да

WING 200

ПЕРЕДОВЫЕ МНОГОФУНКЦИОНАЛЬНЫЕ КОНТРОЛЛЕРЫ С ОТТАЙКОЙ "OFF CYCLE" для НОРМАЛЬНЫХ ТЕМПЕРАТУР



L: 38x185мм

K: OS/OA/GS/PS

XW220L
XW220K

Многофункциональные цифровые контроллеры для нормальных температур с оттайкой "off cycle"

XW230L
XW230K

Многофункциональные цифровые контроллеры для нормальных температур с оттайкой "off cycle", дополнительным и аварийным выходами

ХАРАКТЕРИСТИКИ	XW220L	XW220K	XW230L	XW230K
Дисплей: кол-во цифр	± 3 с дес.т.	на клавиатуре ± 3 с дес.т.	± 3 с дес.т.	на клавиатуре ± 3 с дес.т.
Клавиатура: кнопки	6	T620 – V620: 6	8	T820 – V820: 8
Электропитание	110, 230В пер.тока	110, 230В пер.тока	110, 230В пер.тока	110, 230В пер.тока
Датчиковые входы				
Термостат	NTC	NTC	NTC	NTC
Оттайка				
Индикация	NTC	NTC	NTC	NTC
Цифровые входы				
Авария, блокирующая авария, реле давления, начало оттайки, энергосбережение, ВКЛ/ВЫКЛ, AUX (ДОП.), выходные Дверной контакт	конфиг.	конфиг.	конфиг.	конфиг.
	прис.	прис.	прис.	прис.
Релейные выходы				
Компрессор	20А	20А	20А	20А
Компрессор 2				
Оттайка				
Оттайка 2				
Вентиляторы				
ВКЛ/ВЫКЛ				
Свет	16А, 16А неон опц.	16А, 16А неон опц.	16А, 16А неон опц.	16А, 16А неон опц.
Авария			8А	8А
Дополнительный			16А	16А
Другие				
Выход для Hot Key/Prog Tool Kit	прис.	прис.	прис.	прис.
Выход для выносного дисплея	X-REP опц.		X-REP опц.	
Последовательный выход	TTL, RS485 опц.	TTL, RS485 опц.	TTL, RS485 опц.	TTL, RS485 опц.
Аналоговый выход	4÷20мА опц.		4÷20мА опц.	
Зуммер	прис.	на клавиатуре опц.	прис.	на клавиатуре опц
Часы реального времени				

XW220L

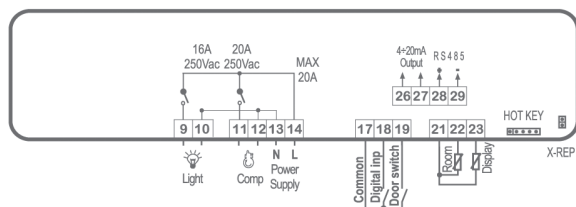

XW220K

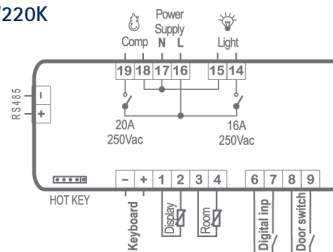

XW230L

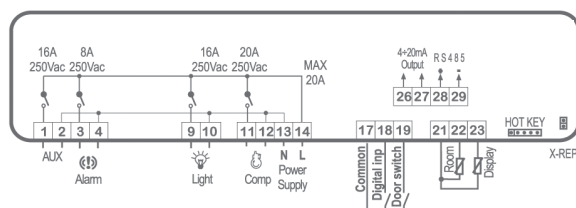

XW230K

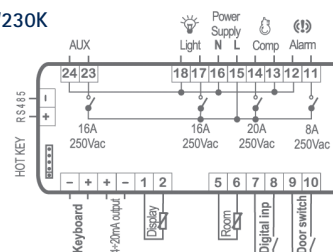

WING 200

ПЕРЕДОВЫЕ МНОГОФУНКЦИОНАЛЬНЫЕ КОНТРОЛЛЕРЫ для СРЕДНИХ и НИЗКИХ ТЕМПЕРАТУР



L: 38x185мм

K: OS/OA/GS/PS

XW260L XW260K	Многофункциональные цифровые контроллеры для средне- и низкотемпературных систем с вентиляцией
XW263L	Многофункциональный цифровой контроллер для средне- и низкотемпературных систем с вентиляцией и стандартным реле оттайки 16А
XW264L XW264K	Многофункциональные цифровые контроллеры для средне- и низкотемпературных систем с вентиляцией и управлением двумя испарителями

ХАРАКТЕРИСТИКИ	XW260L	XW260K	XW263L	XW264L	XW264K
Дисплей: кол-во цифр	± 3 с дес.т.	на клавиатуре ± 3 с д.т.	± 3 с дес.т.	± 3 с дес.т.	на клавиатуре ± 3 с д.т.
Клавиатура: кнопки	6	T620 – V620: 6	6	6	T620 – V620: 6
Электропитание	110, 230В пер.тока	110, 230В пер.тока	110, 230В пер.тока	110, 230В пер.тока	110, 230В пер.тока
Датчиковые входы					
Термостат	NTC	NTC	NTC	NTC	NTC
Оттайка	NTC	NTC	NTC	NTC	NTC
Индикация (2-я оттайка для XW264)	NTC	NTC		NTC	NTC
Цифровые входы					
Авария, блокирующая авария, реле давления, начало оттайки, энергосбережение, ВКЛ/ВЫКЛ, AUX (ДОП.), выходные Дверной контакт	конфиг.	конфиг.	конфиг.	конфиг.	конфиг.
	прис.	прис.	прис.	прис.	прис.
Релейные выходы					
Компрессор	20А	20А	8А	20А	8А
Компрессор 2					
Оттайка	8А	8А	16А	8А	8А
Оттайка 2				8А	8А
Вентиляторы	8А	8А	8А	8А	8А
ВКЛ/ВЫКЛ				16А	16А
Свет	16А, 16А неон опц.	16А, 16А неон опц.	16А, 16А неон опц.	16А, 16А неон опц.	16А, 16А неон опц.
Авария					
Дополнительный					
Другие					
Выход для Hot Key/Prog Tool Kit	прис.	прис.	прис.	прис.	прис.
Выход для выносного дисплея	X-REP опц.			X-REP опц.	
Последовательный выход	TTL, RS485 опц.	TTL, RS485 опц.	RS485	TTL, RS485 опц.	TTL, RS485 опц.
Аналоговый выход	4÷20мА опц.	4÷20мА опц.		4÷20мА опц.	4÷20мА опц.
Зуммер	прис.	на клавиатуре опц.	прис.	прис.	на клавиатуре опц.
Часы реального времени					

XW260L

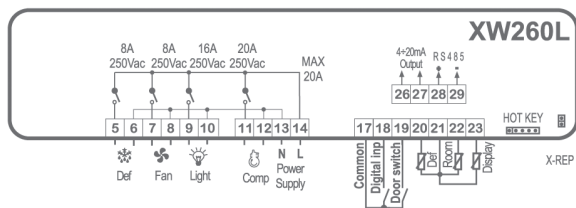

XW263L

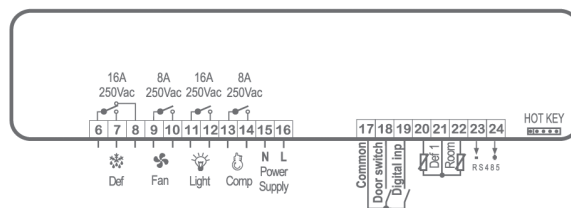

XW260K

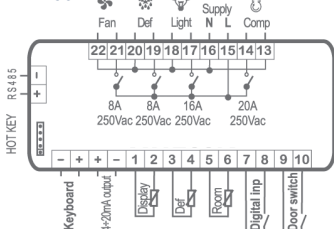

XW264L

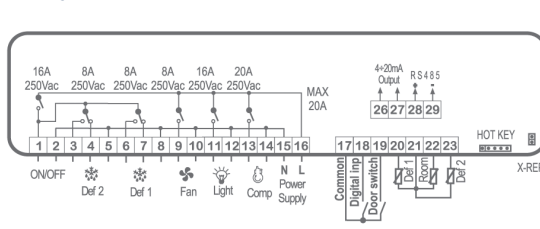

XW264K

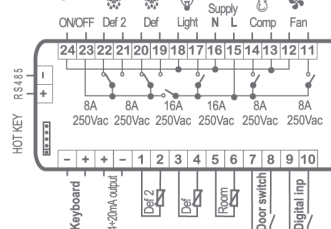

WING 200

ПЕРЕДОВЫЕ МНОГОФУНКЦИОНАЛЬНЫЕ КОНТРОЛЛЕРЫ для СРЕДНИХ и НИЗКИХ ТЕМПЕРАТУР



L: 38x185мм

K: OS/OA/GS/PS

XW270L
XW270K

Многофункциональные цифровые контроллеры для средне- и низкотемпературных систем с вентиляцией и дополнительным релейным выходом

XW271L
XW271K

Многофункциональные цифровые контроллеры для средне- и низкотемпературных систем с вентиляцией и релейным выходом нагревателя антизапотевания

XW272K

Многофункциональный цифровой контроллер для средне- и низкотемпературных систем с вентиляцией и управлением двумя компрессорами

ХАРАКТЕРИСТИКИ

	XW270L	XW270K	XW271L	XW271K	XW272K
Дисплей: кол-во цифр	± 3 с дес.т.	на клавиатуре ± 3 с д.т.	± 3 с дес.т.	на клавиатуре ± 3 с д.т.	на клавиатуре ± 3 с д.т.
Клавиатура: кнопки	8	T820 – V820: 8	8	T821 - V821: 8	T620 – V620: 6
Электропитание	110, 230В пер.тока	110, 230В пер.тока	110, 230В пер.тока	110, 230В пер.тока	110, 230В пер.тока
Датчиковые входы					
Термостат	NTC	NTC	NTC	NTC	NTC
Оттайка	NTC	NTC	NTC	NTC	NTC
Индикация	NTC	NTC	NTC	NTC	NTC
Цифровые входы					
Авария, блокирующая авария, реле давления, начало оттайки, энергосбережение, ВКЛ/ВЫКЛ, AUX (ДОП.), выходные Дверной контакт	конфиг.	конфиг.	конфиг.	конфиг.	конфиг.
Релейные выходы					
Компрессор	20А	20А	20А	20А	20А
Компрессор 2					20А
Оттайка	8А	8А	8А	8А	8А
Оттайка 2					
Вентиляторы	8А	8А	8А	8А	8А
ВКЛ/ВЫКЛ					
Свет	16А, 16А неон опц.	16А, 16А неон опц.	16А, 16А неон опц.	16А, 16А неон опц.	16А, 16А неон опц.
Авария	8А	8А	8А	8А	8А
Дополнительный	16А	16А	16А*	16А*	
Другие					
Выход для Hot Key/Prog Tool Kit	прис.	прис.	прис.	прис.	прис.
Выход для выносного дисплея	X-REP опц.		X-REP опц.		
Последовательный выход	TTL, RS485 опц.	TTL, RS485 опц.	TTL, RS485 опц.	TTL, RS485 опц.	TTL, RS485 опц.
Аналоговый выход	4÷20мА опц.	4÷20мА опц.	4÷20мА опц.	4÷20мА опц.	4÷20мА опц.
Зуммер	прис.	на клавиатуре опц.	прис.	на клавиатуре опц.	на клавиатуре опц.
Часы реального времени					

*: у XW271K дополнительное реле предназначено для нагревателя антизапотевания

XW270L – XW271L

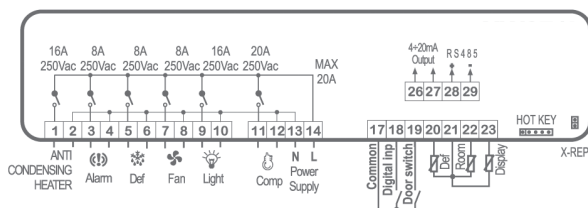

XW270K – XW271K

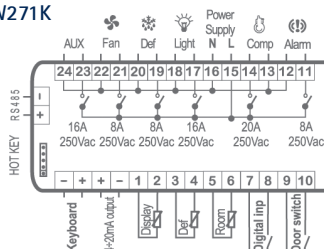

XW272K

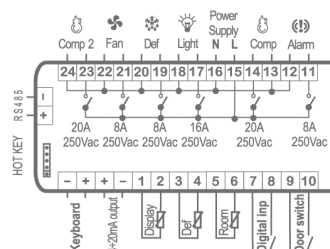

WING 500

ПЕРЕДОВЫЕ МНОГОФУНКЦИОНАЛЬНЫЕ КОНТРОЛЛЕРЫ С ЧАСАМИ РЕАЛЬНОГО ВРЕМЕНИ для СРЕДНИХ и НИЗКИХ ТЕМПЕРАТУР



L: 38x185мм



K: OS/OA/GS/PS

XW563L

Многофункциональный цифровой контроллер для средне- и низкотемпературных систем с вентиляцией с встроенными часами реального времени

XW570L
XW570K

Многофункциональные цифровые контроллеры для средне- и низкотемпературных систем с вентиляцией, с встроенными часами реального времени и дополнительным релейным выходом

ХАРАКТЕРИСТИКИ	XW563L	XW570L	XW570K
Дисплей: кол-во цифр	± 3 с дес.т.	± 3 с дес.т.	на клавиатуре ± 3 с дес.т.
Клавиатура: кнопки	8	8	T850 - V850: 8
Электропитание	110, 230В пер.тока	110, 230В пер.тока	110, 230В пер.тока
Датчиковые входы			
Термостат	NTC	NTC	NTC
Оттайка	NTC	NTC	NTC
Индикация		NTC	NTC
Цифровые входы			
Авария, блокирующая авария, реле давления, начало оттайки, энергосбережение, ВКЛ/ВЫКЛ, AUX (ДОП.), выходные Дверной контакт	конфиг.	конфиг.	конфиг.
Релейные выходы			
Компрессор	8А	20А	20А
Компрессор 2			
Оттайка	16А	8А	8А
Оттайка 2			
Вентиляторы	8А	8А	8А
ВКЛ/ВЫКЛ			
Свет	16А, 16А неон опц.	16А, 16А неон опц.	16А, 16А неон опц.
Авария		8А	8А
Дополнительный		16А	16А
Другие			
Выход для Hot Key/Prog Tool Kit	прис.	прис.	прис.
Выход для выносного дисплея		X-REP опц.	X-REP опц. TTL,
Последовательный выход	RS485	TTL, RS485 опц.	RS485 опц.
Аналоговый выход		4÷20мА опц.	4÷20мА опц.
Зуммер	прис.	прис.	прис.
Часы реального времени	прис.	прис.	прис.

XW563L

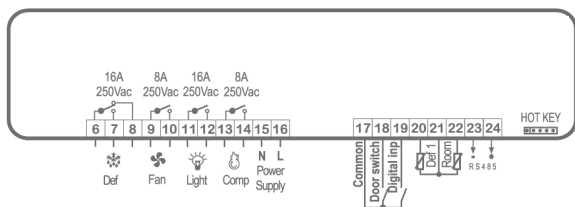

XW570L

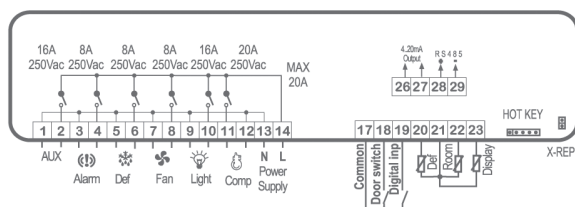

XW570K

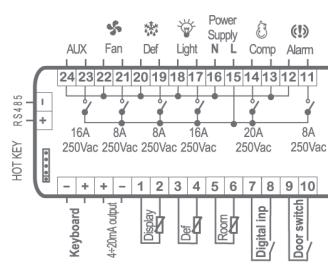

WING 200/500

КЛАВИАТУРЫ для ПЕРЕДОВЫХ МНОГОФУНКЦИОНАЛЬНЫХ КОНТРОЛЛЕРОВ в К-ФОРМАТЕ



38x185мм



100x64мм

T620 V620	Клавиатура с 6-ю кнопками для контроллеров в К-формате
T820 V820	Клавиатура с 8-ю кнопками для контроллеров в К-формате
T821 V821	Клавиатура с 8-ю кнопками для контроллеров в К-формате с кнопкой для нагревателя антизапотевания
T850 V850	Клавиатура с 8-ю кнопками для контроллеров в К-формате с часами реального времени

ХАРАКТЕРИСТИКИ	T620 - V620	T820 - V820	T821 - V821	T850 - V850
Дисплей: кол-во цифр	± 3 с дес.т.	± 3 с дес.т.	± 3 с дес.т.	± 3 с дес.т.
Клавиатура: кнопки	6	8	8	8
Подчиненный модуль	XW220K XW260K XW264K XW272K	XW230K XW270K	XW271K	XW570K
Зуммер	опц.	опц.	опц.	опц.

СИЛОВЫЕ МОДУЛИ в К-ФОРМАТЕ ДОСТУПНЫ в РАЗЛИЧНЫХ ВЕРСИЯХ:

OS: открытая плата

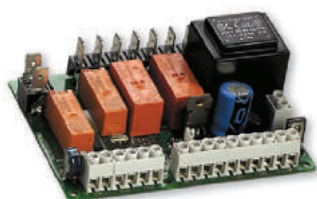

OA: открытая плата с алюминиевой защитой

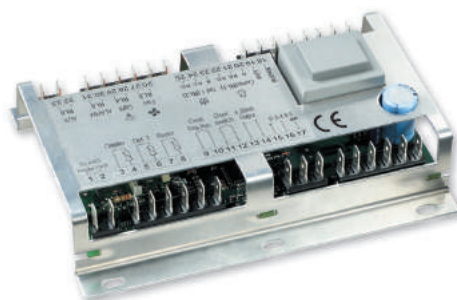

GS: стандартный корпус



PS: корпус по стандарту UL





ХОЛОДИЛЬНЫЕ КОНТРОЛЛЕРЫ С ФУНКЦИЕЙ НАССР

СОДЕРЖАНИЕ РАЗДЕЛА

ФУНКЦИИ	МОДЕЛИ	
XR700-XW700 - системы с НормТ, СТ и НизкТ – последовательный выход		80
Контроллеры с оттайкой “off cycle” и функцией НАССР	XR720C - XW720L - XW720V	83
Контроллеры с функцией НАССР для средних и низких температур	XR740C - XW740L - XW740V - XR745C XR760C - XW760L - XW760V - XR775C	84
XDL - системы с НормТ, СТ и НизкТ		86
Устройство для записи температур	XDL01 - PW-DL - XJDL40D	86



V: 100x64мм



C: 32x74мм



L: 38x185мм



СЕРИЯ XR700-XW700: КОНТРОЛЛЕРЫ ДЛЯ НОРМАЛЬНЫХ, СРЕДНИХ И НИЗКИХ ТЕМПЕРАТУР – ПОСЛЕДОВАТЕЛЬНЫЙ ВЫХОД

- Передовые многофункциональные контроллеры с функцией HACCP
- Инновационный и элегантный дизайн, повышающий эстетику и функциональность конечной продукции
- Отслеживание, оповещение и регистрация критической температуры
- Правильное хранение продуктов
- Прямое сетевое электропитание 230В пер.тока
- До 4 реле и 2 цифровых входа
- Клавиатура с 6-ю кнопками с прямым доступом к основным функциям (WING формат)
- Ручное инфракрасное устройство считывания для выгрузки из контроллеров всей данных и прямой их отправки на принтер
- Разъем для Hot Key или Prog tool kit для быстрого и легкого программирования
- Максимальное энергопотребление 4ВА
- Двойной дисплей с красными (высотой 8,0мм) и желтыми светодиодами (высотой 5,6мм) и с 14 иконками

КАК ЗАКАЗАТЬ

XR700C X R 7 C - A B O D E



Для заказа голубого дисплея свяжитесь, пожалуйста, с представителями Dixell

A	B	D	E
Электропитание	ИК-выход	Единицы измерения	Выход RS485
0 = 12В пер./пост.тока 1 = 24В пер./пост.тока 4 = 110В пер.тока 5 = 230В пер.тока	0 = Нет 1 = Да	C = °C F = °F	0 = Нет 1 = Да

XW700L/V X W 7 - A B O D E



Для заказа версии из нержавеющей стали и голубого дисплея свяжитесь, пожалуйста, с представителями Dixell

A	B	D	E
Электропитание	Входы / реле освещения	Единицы измерения	Выход компрессора и ИК
4 = 110В пер.тока 5 = 230В пер.тока	N = NTC / стандарт L = NTC / неон	C = °C F = °F	0 = 8A 1 = 20A 2 = 8A + ИК 3 = 20A + ИК

ИКОНКИ ДИСПЛЕЯ	ЗНАЧЕНИЕ
°C	Градусы Цельсия
°F	Градусы Фаренгейта
H!	Авария по Высокой температуре
L!	Авария по Низкой температуре
! (с термометром)	Критическая температура (минимум или максимум)
! (с цифрой)	Авария Цифрового входа
📖	Список аварий
🕒	Часы
📅	Дата
📶	Инфракрасная передача данных
Menu	Отображает "функциональное меню"
From	Начало работы
To	Окончание работы



ЗАВЕРШЕННОСТЬ

Двойной дисплей с 14 иконками показывает полную информацию о состоянии устройства. Все основные функции системы охлаждения отображаются при помощи нажатия только одной кнопки, что не требует входа в режим программирования.

ОСНОВНЫЕ ОКНА



Нормальная работа

Контроллер отображает температуру и время. Состояние выходов отслеживается по маленьким светодиодам на дисплее.



Температурная авария

Контроллер отображает температуру и то, насколько она далека от уставки.



Книга списка аварий

Последние 20 аварий записываются в контроллере. Мигающая иконка с книгой означает, что произошла новая авария. Для просмотра списка аварий нажмите одну из кнопок НАССР.



Полная информация о событиях

Книга Списка Аварий содержит записи о прошлых авариях – тип аварии (например, высокая температура, отключение электропитания и проч.), время, продолжительность, дата, достигнутая критическая температура.



Безопасность и защищенность

Для следующих операций может потребоваться Защитный Код:

- сброс списка аварий;
- изменение значений высокой/низкой аварии;
- специальные функции.



```

<<<DIXELL>>>
ALARM LIST
ARCHIVES AVAILABLE: 01

* DEVICE N.01
* SET POINT      : - 5.0°C
* LOW ALARM     : -15.0°C
* HIGH ALARM    : - 0.5°C
* FROM         : 05 - 06 - 08 10:27
* TO          : 16 - 07 - 08 17:09
* ALARMS      : 04

01 - HIGH TEMPERATURE ALARM
FROM : 13 - 07 - 08 11:27
TO   : 13 - 07 - 08 12:13
CRITICAL T : 04.6°C
DETECTED  : 13 - 07 - 08 12:02

02 - EXTERNAL ALARM
FROM : 29 - 06 - 08 01:57
TO   : 29 - 06 - 08 02:23

03 - LOW TEMPERATURE ALARM
FROM : 18 - 06 - 08 18:26
TO   : 18 - 06 - 08 18:53
CRITICAL T : - 17.1°C
DETECTED  : 18 - 06 - 08 18:49

04 - EXTERNAL ALARM
FROM : 08 - 06 - 08 08:40
TO   : 08 - 06 - 08 10:13

* END OF ALARM

End of printing
  
```

Типовой отчет об авариях

Для выгрузки из контроллеров (до 40) всех записанных данных и прямой их отправки на принтер, снабженный ИК-портом, имеется опциональное ручное инфракрасное считывающее устройство. При этом ПК не требуется.

iPRINT : ИНФРАКРАСНОЕ УСТРОЙСТВО

НАПРИМЕР, АВАРИЯ ПО ВЫСОКОЙ ТЕМПЕРАТУРЕ

Когда происходит авария по высокой (или низкой) температуре, устройство записывает время начала ① и окончания ②, дату и значение максимальной (или минимальной) достигнутой температуры ③.

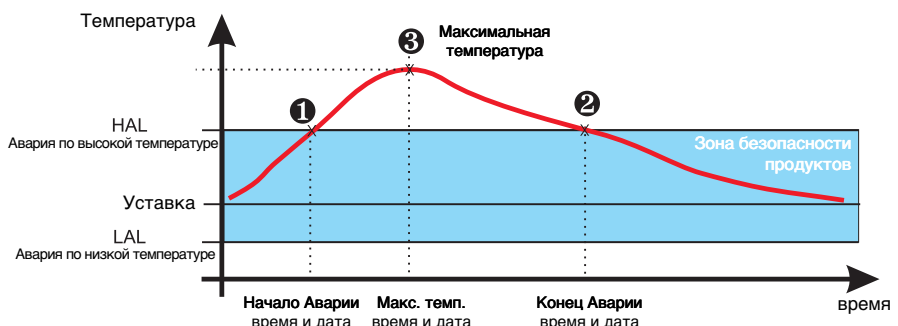

АВАРИЯ ОТКЛЮЧЕНИЯ ЭЛЕКТРОПИТАНИЯ

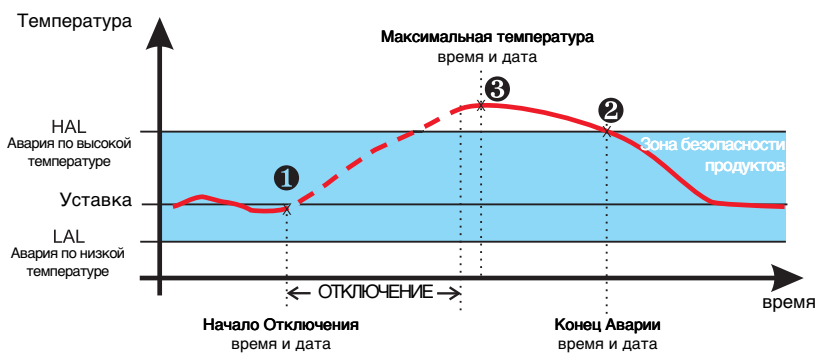

Если после отключения электропитания температура выше, чем значение аварии, то записывается начало отключения ① и окончание аварии по температуре ② вместе с достигнутой максимальной температурой ③.

XR700-XW700

КОНТРОЛЛЕРЫ с ОТТАЙКОЙ "OFF CYCLE" и ФУНКЦИЕЙ НАССР



C: 32x74мм

L: 38x185мм

V: 100x64мм

XR720C
XW720L
XW720V

Цифровые контроллеры для нормальных температур с оттайкой "off cycle"

ХАРАКТЕРИСТИКИ	XR720C	XW720L	XW720V
Первый дисплей: кол-во цифр	± 3 с дес.т.	± 3 с дес.т.	± 3 с дес.т.
Второй дисплей: кол-во цифр	± 4 с дес.т.	± 4 с дес.т.	± 4 с дес.т.
Клавиатура: кнопки	4	6	6
Электропитание	110, 230В пер.тока	110, 230В пер.тока	110, 230В пер.тока
Датчиковые входы			
Термостат	NTC	NTC	NTC
Оттайка			
Индикация	NTC	NTC	NTC
Цифровые входы			
Авария, дверной контакт, свет, оттайка	конфиг.	конфиг.	конфиг.
Дверной контакт			
Релейные выходы			
Компрессор	8А	8А, 20А опц	8А, 20А опц
Оттайка			
Вентиляторы			
Свет		8А	16А
Свет, авария			
Другие			
Выход для Hot Key/Prog Tool Kit	прис.	прис.	прис.
Последовательный выход		TTL	TTL
Инфракрасный выход	опц	опц	опц
Зуммер	прис.	прис.	прис.
Часы реального времени	прис.	прис.	прис.

XR720C

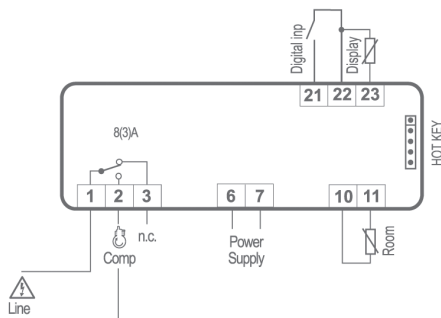

XW720L

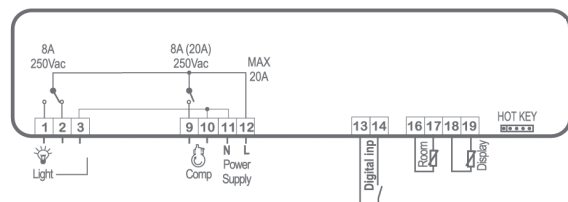

XW720V

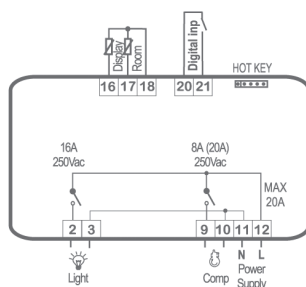

XR700-XW700

КОНТРОЛЛЕРЫ с ФУНКЦИЕЙ НАССР для СРЕДНИХ и НИЗКИХ ТЕМПЕРАТУР



C: 32x74мм

L: 38x185мм

V: 100x64мм

XR740C
XW740L
XW740V

Цифровые контроллеры для средних и низких температур с управлением оттайкой

XR745C

Цифровой контроллер для средних и низких температур с управлением оттайкой и последовательным выходом RS485

ХАРАКТЕРИСТИКИ	XR740C	XW740L	XW740V	XR745C
Первый дисплей: кол-во цифр	± 3 с дес.т.	± 3 с дес.т.	± 3 с дес.т.	± 3 с дес.т.
Второй дисплей: кол-во цифр	± 4 с дес.т.	± 4 с дес.т.	± 4 с дес.т.	± 4 с дес.т.
Клавиатура: кнопки	4	6	6	4
Электропитание	110, 230В пер.тока	110, 230В пер.тока	110, 230В пер.тока	12, 24В пер.тока/пост.тока
Датчиковые входы				
Термостат	NTC	NTC	NTC	NTC
Оттайка	NTC	NTC	NTC	NTC
Индикация	NTC	NTC	NTC	NTC
Цифровые входы				
Авария, дверной контакт, свет, оттайка	конфиг.	конфиг.	конфиг.	конфиг.
Дверной контакт				прис.
Релейные выходы				
Компрессор	8А	8А, 20А опц.	8А, 20А опц.	8А
Оттайка	8А	8А	8А	8А
Вентиляторы				
Свет		8А	16А	
Свет, авария				
Другие				
Выход для Hot Key/Prog Tool Kit	прис.	прис.	прис.	прис.
Последовательный выход		TTL	TTL	TTL, RS485 опц.
Инфракрасный выход	опц.	опц.	опц.	опц.
Зуммер	прис.	прис.	прис.	прис.
Часы реального времени	прис.	прис.	прис.	прис.

XR740C

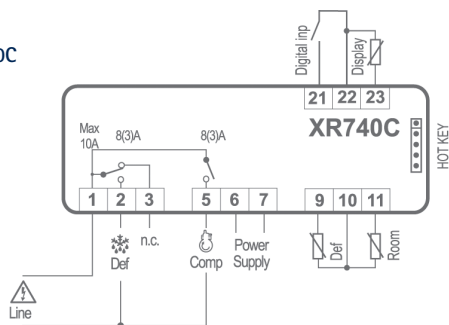

XW740L

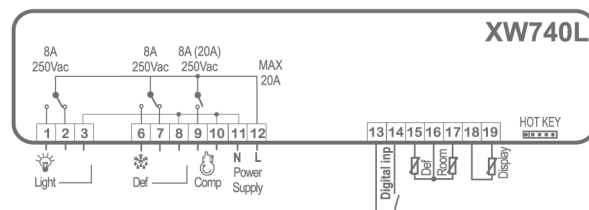

XW740V

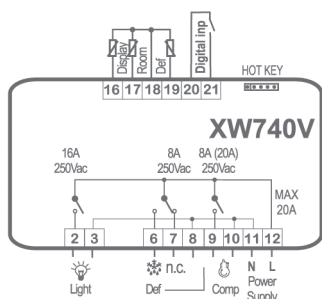

XR745C

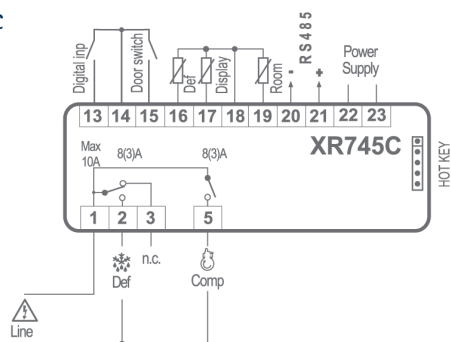

XR700-XW700

КОНТРОЛЛЕРЫ с ФУНКЦИЕЙ НАССР для СРЕДНИХ И НИЗКИХ ТЕМПЕРАТУР



C: 32x74мм

L: 38x185мм

V: 100x64мм

XR760C
XW760L
XW760V

Цифровые контроллеры для средне- и низкотемпературных систем с вентиляцией

XR775C

Цифровой контроллер для средне- и низкотемпературных систем с вентиляцией и последовательным выходом RS485

ХАРАКТЕРИСТИКИ	XR760C	XW760L	XW760V	XR775C
Первый дисплей: кол-во цифр	± 3 с дес.т.	± 3 с дес.т.	± 3 с дес.т.	± 3 с дес.т.
Второй дисплей: кол-во цифр	± 4 с дес.т.	± 4 с дес.т.	± 4 с дес.т.	± 4 с дес.т.
Клавиатура: кнопки	4	6	6	4
Электропитание	110, 230В пер.тока	110, 230В пер.тока	110, 230В пер.тока	12, 24В пер./пост.тока
Датчиковые входы				
Термостат	NTC	NTC	NTC	NTC
Оттайка	NTC	NTC	NTC	NTC
Индикация	NTC	NTC	NTC	NTC
Цифровые входы				
Авария, дверной контакт, свет, оттайка	конфиг.	конфиг.	конфиг.	конфиг.
Дверной контакт				прис.
Релейные выходы				
Компрессор	8А	8А, 20А опц.	8А, 20А опц.	8А
Оттайка	8А	8А	8А	8А
Вентиляторы	8А	8А	8А	8А
Свет		8А	16А	
Свет, авария				8А конфиг.
Другие				
Выход для Hot Key/Prog Tool Kit	прис.	прис.	прис.	прис.
Последовательный выход		TTL	TTL	TTL, RS485 опц.
Инфракрасный выход	опц.	опц.	опц.	опц.
Зуммер	прис.	прис.	прис.	прис.
Часы реального времени	прис.	прис.	прис.	прис.

XR760C

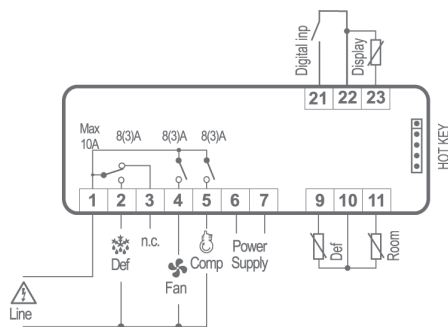

XW760L

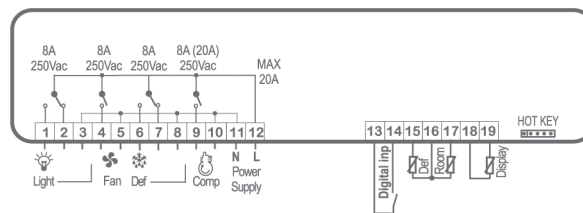

XW760V

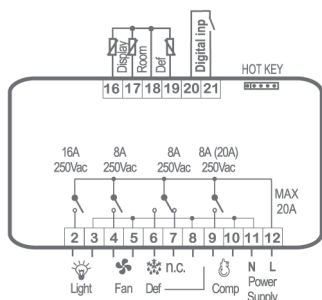

XR775C

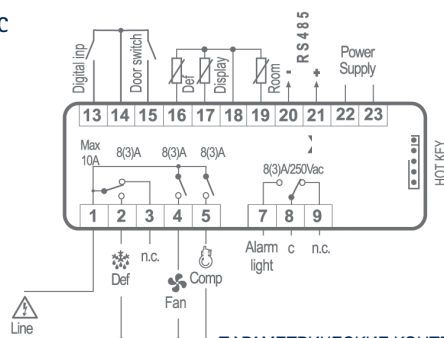



45x70mm

Microsoft Excel -

	A	B	C	D	E	F
1	DATE	PB1	PB2	PB3	PB4	STATUS
2	19/05/2008 11.34	-18.4	-25.8	---	---	ON/C
3	19/05/2008 11.44	-17.8	-25.8	---	---	ON/C
4	19/05/2008 11.54	-18.0	-25.6	---	---	ON/C
5	19/05/2008 12.04	---	---	---	---	OFF
6	19/05/2008 12.14	-18.5	-24.8	---	---	ON/C
7	19/05/2008 12.24	-17.7	-25.2	---	---	ON/C
8	19/05/2008 12.34	-18.0	-25.5	---	---	ON/C
9	19/05/2008 12.44	-18.4	-25.7	---	---	ON/C

СЕРИЯ XDL: УСТРОЙСТВО ЗАПИСИ ТЕМПЕРАТУР ДЛЯ СИСТЕМ С НОРМАЛЬНЫМИ, СРЕДНИМИ И НИЗКИМИ ТЕМПЕРАТУРАМИ

- XDL - это модуль записи температур и состояний для холодильных систем, которые работают в соответствии с правилами HACCP. Он работает с контроллерами компании Dixell, оснащенными последовательным выходом, или в комбинации с модулем датчиков XJDL40D. Мониторинг температуры, аварий и цифровых входов прост и интуитивен, а данные можно легко загрузить на USB-носитель.
- Подключение к контроллерам Dixell, которые снабжены последовательным выходом (через PW-DL)
- Автономная работа в модуле 4 DIN (XJDL40D оснащен 4 NTC-датчиками, 4 Цифровыми входами и 1 релейным выходом)
- Быстрое и простое крепление
- Записанные данные загружаются на USB-носитель: в формате txt. который может также отображаться в формате EXCEL
- Запись данных: до 1 года с 16-минутным интервалом (настраивается)
- Входы TTL и RS485 с внутренним конвертером (на PW-DL или XJDL40D)
- Максимальное энергопотребление 4ВА
- Двойной дисплей с красными (высотой 8,0мм) и желтыми светодиодами (высотой 5,6мм) и 13 иконками

XDL01 – PW-DL

Модуль записи данных XDL01 подключается к блоку питания PW-DL, который также является интерфейсом для контроллеров Dixell с TTL или последовательным выходом RS485.

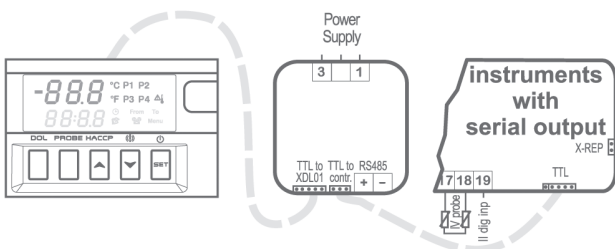

XDL01 – XJDL40D

Модуль записи данных XDL01 напрямую подключается к контроллеру XJDL40D, который доступен в формате 4DIN. XJDL40D оснащен 4 встроенными цифровыми входами, одним релейным выходом 8А и 4 входами для NTC-датчиков.

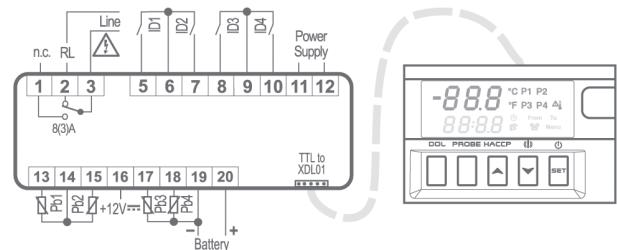

КАК ЗАКАЗАТЬ

XDL01 X D L 0 1 - 0 0 0 D 0

PW-DL P W - D L - A 0 0 0 0

XJDL40D X J D L 4 0 D - A B 0 D 0

A	B	D
Электропитание	Батарея	Единицы измерения
2 = 24В пер.тока 4 = 110В пер.тока 5 = 230В пер.тока	0 = Нет 1 = Да	0 = °C десятичные 1 = °C целое 2 = °F



ХОЛОДИЛЬНЫЕ КОНТРОЛЛЕРЫ ДЛЯ СОСТАВНЫХ ПРИЛАВКОВ

СОДЕРЖАНИЕ РАЗДЕЛА

ФУНКЦИИ	МОДЕЛИ	
XM - средне- и низкотемпературные системы – последовательный выход		88
Контроллеры для составных прилавков для средних и низких температур	XM244L - XM440K XM460K – XM463K – XM470K	90 91
Передовые многофункциональные контроллеры для средне- и низкотемпературных составных прилавков	XM660K – XM669K – XM670K – XM679K	92
Клавиатуры для контроллеров составных прилавков в K-формате	CX640 – T640 – V640 – T840 – V840 – CX660	94



XM СЕРИЯ: КОНТРОЛЛЕРЫ ДЛЯ СРЕДНЕ- И НИЗКОТЕМПЕРАТУРНЫХ СИСТЕМ – ПОСЛЕДОВАТЕЛЬНЫЙ ВЫХОД

- Многофункциональные контроллеры для составных систем
- Устройства с функциями мульти-мастера (XM400/600)
- Каждый подчиненный модуль может управляться и настраиваться при помощи уникальной клавиатуры, подключенной к мастер-модулю (XM400/600)
- Возможность соединения до 5 контроллеров - для серии XM400 и до 8 - для серии XM600
- Встроенные часы реального времени
- Прямое подключение нагрузки (XM200/400)
- Клавиатура с 8 кнопками с прямым доступом к основным функциям
- Встроенный привод электронного расширительного вентиля (XM600)
- Управление нагревателями антизапотевания с использованием "ТОЧКИ РОСЫ" (XM600)
- Регулирование с виртуальным датчиком (XM600)
- Стандартный протокол связи ModBUS-RTU
- Разъем для Hot Key или Prog tool kit для быстрого и легкого программирования
- Максимальное энергопотребление 10ВА
- Дисплей с красными светодиодами (высотой 13,2мм) (10,5мм и иконки для CX-формата)

ПРИМЕНЕНИЕ СОСТАВНЫХ ПРИЛАВКОВ С КОНТРОЛЛЕРАМИ В К-ФОРМАТЕ

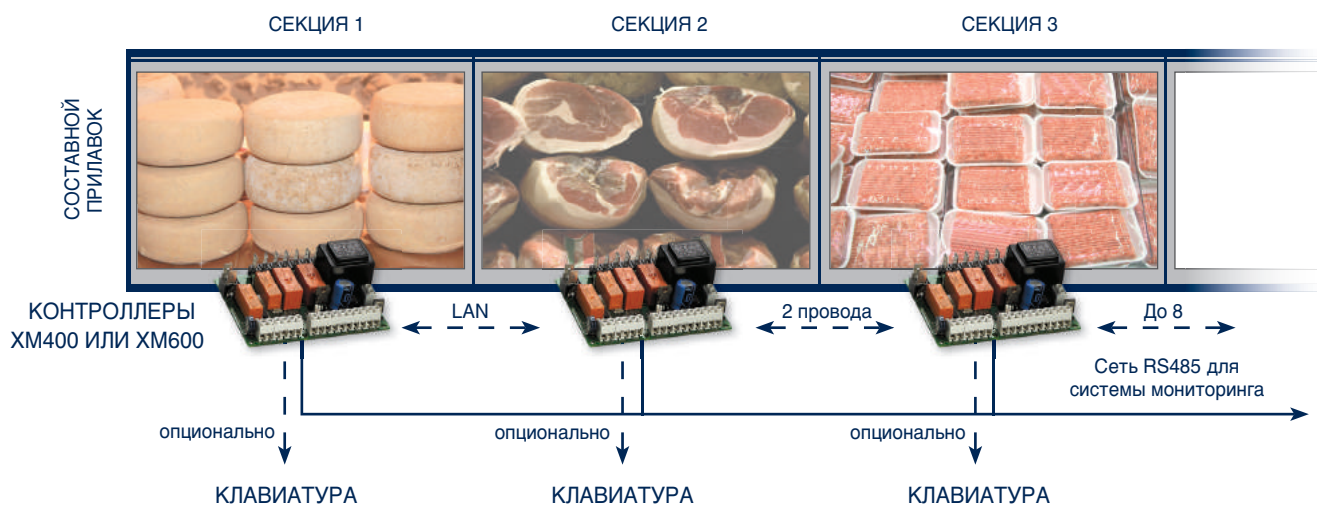

КАК ЗАКАЗАТЬ

XM200L X M 2 4 4 L - A B C D



-17.8

Для заказа версии из нержавеющей стали и голубого дисплея свяжитесь, пожалуйста, с представителями Dixell

A	B	C	D
Электропитание	Часы реального времени	Зуммер	Единицы измерения
4 = 110В пер.тока 5 = 230В пер.тока	0 = Нет 1 = Да	0 = Нет 1 = Да	C = °C F = °F

КЛАВИАТУРЫ TV

X M 2 4 4 L - A O O D O



-17.8

Для заказа версии из нержавеющей стали и голубого дисплея свяжитесь, пожалуйста, с представителями Dixell

КЛАВИАТУРЫ SX

C X M 2 4 4 L - A O O N O

-17.8

Для заказа голубого дисплея свяжитесь, пожалуйста, с представителями Dixell

A	D
Зуммер	Единицы измерения
0 = Нет 1 = Да	C = °C F = °F

XM400K X M 4 K - A B C D E

A	B	C	D	E
Электропитание	Часы реального времени	Корпус	Единицы измерения	Встроенный RS485
4 = 110В пер.тока 5 = 230В пер.тока	0 = Нет 1 = Да	0 = Открытая плата «OS» 1 = Корпус «GS»	C = °C F = °F	0 = Нет 1 = Да

XM600K X M 6 K - A B C D E

A	B	C			D	E	
Электропитание	Вход	RTC	RS485	Корпус	Единицы измерения	Модулирующий выход	Соединители
0 = 12В пер./пост.тока 2 = 24В пер.тока 4 = 110В пер.тока 5 = 230В пер.тока 6 = 110÷230В пер.тока	N = NTC/4÷20мА O = NTC/0÷10В P = Pt1000/4÷20мА Q = Pt1000/0÷10В	0 Нет 1 Нет 2 Да 3 Да 4 Нет 5 Нет 6 Да 7 Да	Нет Да Нет Да Нет Нет Да Да	8 DIN Rail 8 DIN Rail 8 DIN Rail 8 DIN Rail Открытая плата Открытая плата Открытая плата Открытая плата	C = °C/Бар F = °F/psi	0 Нет 1 Нет 2 4÷20мА/ 0÷10В 3 4÷20мА/0÷10В 4 12В/30мА/PWM 5 12В/30мА/PWM	Разъемы+винт Винт Разъемы+винт Винт Разъемы+винт Винт

XM200/400

КОНТРОЛЛЕРЫ для СОСТАВНЫХ ПРИЛАВКОВ для СРЕДНИХ и НИЗКИХ ТЕМПЕРАТУР



L: 38x185мм

K: OS/GS

XM244L

Многофункциональный контроллер для составных прилавков с вентиляцией для средних и низких температур с регулированием оттайкой 4 испарителей

XM440K

Многофункциональный контроллер для составных прилавков для средних и низких температур с электрической оттайкой или оттайкой горячим газом

ХАРАКТЕРИСТИКИ	XM244L	XM440K
Дисплей: кол-во цифр	± 3 с дес.т.	на клавиатуре ± 3 с дес.т.
Клавиатура: кнопки	5	CX640 – T640 – V640: 6
Электропитание	110, 230В пер.тока	110, 230В пер.тока
Датчиковые входы		
Термостат	NTC	NTC
Оттайка	NTC	NTC
Оттайка 2	NTC	
Оттайка 3	NTC	
Оттайка 4	NTC	
Индикация		NTC
AUX (ДОП.)		
Давление всасывания		
Температура всасывания		
Цифровые входы		
Начало оттайки, реле давления, AUX (ДОП.), общая авария, режим серьезной аварии, свет, ВКЛ/ВЫКЛ, выходные		конфиг.
Энергосбережение		прис.
Релейные выходы		
Компрессор	8А	8А
Оттайка	8А	20А
Оттайка 2	8А	
Оттайка 3	8А	
Оттайка 4	8А	
Вентиляторы	8А	
Свет		16А
Авария		
AUX (ДОП.)		
Другие		
Выход для Hot Key/Prog Tool Kit	прис.	прис.
Выход для выносного дисплея		X-REP
Последовательный выход	TTL	TTL, RS485 опц.
Выход 4÷20мА / 0÷10В		
Выход 12В / 30мА / PWM (ШИМ)		
Зуммер	опц.	на клавиатуре опц.
Часы реального времени	опц.	опц.
Выход на привод вентиля до 30 Вт		

XM244L

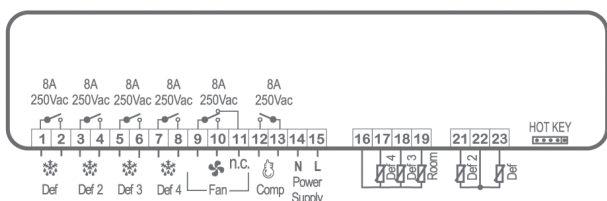

XM440K

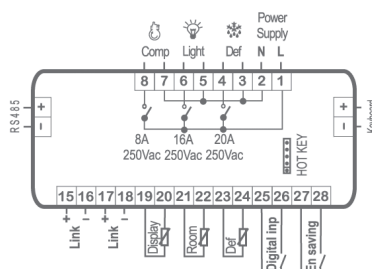

XM400

КОНТРОЛЛЕРЫ для СОСТАВНЫХ ПРИЛАВКОВ для СРЕДНИХ и НИЗКИХ ТЕМПЕРАТУР



K: OS/GS

XM460K	Многофункциональный контроллер для средне- и низкотемпературных систем с вентиляцией, реле оттайки 20А и реле освещения
XM463K	Многофункциональный контроллер для средне- и низкотемпературных систем с вентиляцией, реле оттайки и реле освещения
XM470K	Многофункциональный контроллер для средне- и низкотемпературных систем с вентиляцией и дополнительным выходом

ХАРАКТЕРИСТИКИ	XM460K	XM463K	XM470K
Дисплей: кол-во цифр	на клавиатуре ± 3 с дес.т.	на клавиатуре ± 3 с дес.т.	на клавиатуре ± 3 с дес.т.
Клавиатура: кнопки	CX640 – T640 – V640: 6	CX640 – T640 – V640: 6	T840 – V840: 8
Электропитание	110, 230В пер.тока	110, 230В пер.тока	110, 230В пер.тока
Датчиковые входы			
Термостат	NTC	NTC	NTC
Оттайка	NTC	NTC	NTC
Оттайка 2			
Оттайка 3			
Оттайка 4			
Индикация	NTC	NTC	NTC
AUX (ДОП.)			
Давление всасывания			
Температура всасывания			
Цифровые входы			
Начало оттайки, реле давления, AUX (ДОП.), общая авария, режим серьезной аварии, свет, ВКЛ/ВЫКЛ, выходные	конфиг.	конфиг.	конфиг.
Энергосбережение	прис.	прис.	прис.
Релейные выходы			
Компрессор	8А	8А	8А
Оттайка	20А	16А	20А
Оттайка 2			
Оттайка 3			
Оттайка 4			
Вентиляторы	8А	8А	8А
Свет	16А	16А	16А
Авария			
AUX (ДОП.)			8А
Другие			
Выход для Hot Key/Prog Tool Kit	прис.	прис.	прис.
Выход для выносного дисплея	X-REP	X-REP	X-REP
Последовательный выход	TTL, RS485 опц.	TTL, RS485 опц.	TTL, RS485 опц.
Выход 4÷20мА / 0÷10В			
Выход 12В / 30мА / PWM (ШИМ)			
Зуммер	на клавиатуре опц.	на клавиатуре опц.	на клавиатуре опц.
Часы реального времени	опц.	опц.	опц.
Выход на привод вентиля до 30Вт			

XM460K

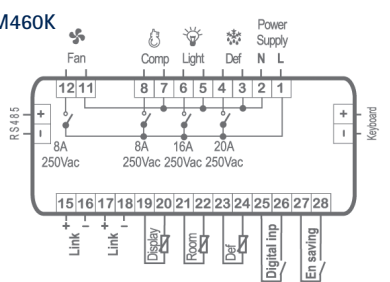

XM463K

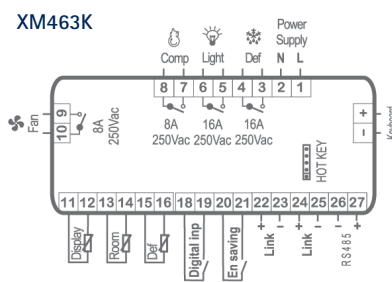

XM470K

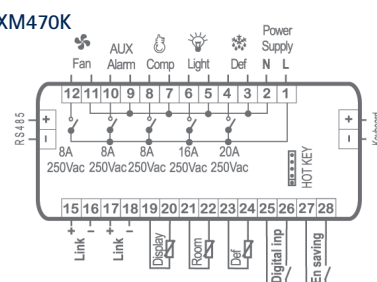

XM600

ПЕРЕДОВЫЕ КОНТРОЛЛЕРЫ для СРЕДНИХ и НИЗКИХ ТЕМПЕРАТУР С РЕГУЛИРОВАНИЕМ ЭРВ



K: OS/8 DIN Rail

XM660K

Передовой многофункциональный контроллер для средне- и низкотемпературных систем с вентиляцией

XM669K

Передовой многофункциональный контроллер для средне- и низкотемпературных систем с вентиляцией и регулированием импульсным (ВКЛ/ВЫКЛ) электронным вентилем

ХАРАКТЕРИСТИКИ	XM660K	XM669K
Дисплей: кол-во цифр	на клавиатуре ± 3 с дес.т.	на клавиатуре ± 3 с дес.т.
Клавиатура: кнопки	CX660: 6	CX660: 6
Электропитание	12В пер./пост.тока - 24, 110, 230В пер.тока - 110÷230В пер.тока	12В пер./пост.тока - 24, 110, 230В пер.тока - 110÷230В пер.тока
Датчиковые входы		
Термостат	NTC/PTC/Pt1000 конфиг.	NTC/PTC/Pt1000 конфиг.
Оттайка	NTC/PTC/Pt1000 конфиг.	NTC/PTC/Pt1000 конфиг.
Оттайка 2		
Оттайка 3		
Оттайка 4		
Индикация	NTC/PTC/Pt1000 конфиг.	NTC/PTC/Pt1000 конфиг.
AUX (ДОП.)	NTC/PTC/Pt1000 конфиг.	NTC/PTC/Pt1000 конфиг.
Давление всасывания		NTC/PTC/Pt1000/4÷20мА/0÷5В конфиг.
Температура всасывания		NTC/PTC/Pt1000 конфиг.
Цифровые входы		
Начало оттайки, реле давления, AUX (ДОП.), общая авария, режим серьезной аварии, свет, ВКЛ/ВЫКЛ, выходные	2 конфиг.	2 конфиг.
Энергосбережение		
Релейные выходы		
Компрессор	8А	8А
Оттайка	16А	16А
Оттайка 2		
Оттайка 3		
Оттайка 4		
Вентиляторы	8А	8А
Свет	16А	16А
Авария		
AUX (ДОП.)		
Другие		
Выход для Hot Key/Prog Tool Kit	прис.	прис.
Выход для выносного дисплея	X-REP	X-REP
Последовательный выход	RS485	RS485
Выход 4÷20мА / 0÷10В	опц.	опц.
Выход 12В / 30мА / PWM (ШИМ)	опц.	опц.
Зуммер	на клавиатуре опц.	на клавиатуре опц.
Часы реального времени	прис.	прис.
Выход на привод вентили до 30Вт	прис.	прис.

XM660K

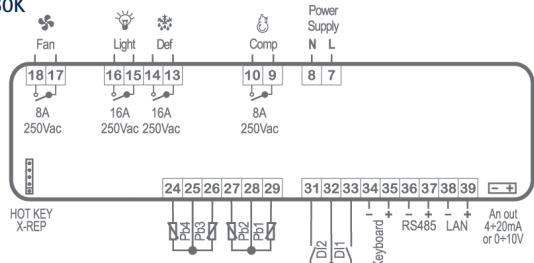

XM669K

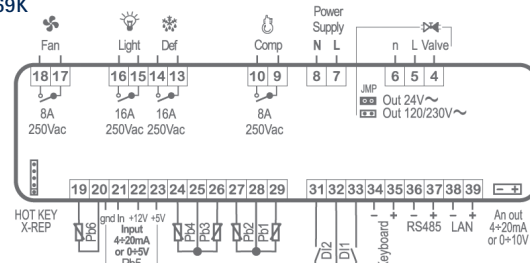

XM600

ПЕРЕДОВЫЕ КОНТРОЛЛЕРЫ для СРЕДНИХ и НИЗКИХ ТЕМПЕРАТУР С РЕГУЛИРОВАНИЕМ ЭРВ



K: OS/8 DIN Rail

XM670K	Передовой многофункциональный контроллер для средне- и низкотемпературных систем с вентиляцией, дополнительным и аварийным выходами
XM679K	Передовой многофункциональный контроллер для средне- и низкотемпературных систем с вентиляцией, дополнительным и аварийным выходами и регулированием импульсным (ВКЛ/ВЫКЛ) электронным вентиляем

ХАРАКТЕРИСТИКИ	XM670K	XM679K
Дисплей: кол-во цифр	на клавиатуре ± 3 с дес.т.	на клавиатуре ± 3 с дес.т.
Клавиатура: кнопки	CX660: 6	CX660: 6
Электропитание	12В пер./пост.тока - 24, 110, 230В пер.тока - 110÷230В пер.тока	12В пер./пост.тока - 24, 110, 230В пер.тока - 110÷230В пер.тока
Датчиковые входы		
Термостат	NTC/PTC/Pt1000 конфиг.	NTC/PTC/Pt1000 конфиг.
Оттайка	NTC/PTC/Pt1000 конфиг.	NTC/PTC/Pt1000 конфиг.
Оттайка 2		
Оттайка 3		
Оттайка 4		
Индикация	NTC/PTC/Pt1000 конфиг.	NTC/PTC/Pt1000 конфиг.
AUX (ДОП.)	NTC/PTC/Pt1000 конфиг.	NTC/PTC/Pt1000 конфиг.
Давление всасывания		NTC/PTC/Pt1000/4÷20мА/0÷5В конфиг.
Температура всасывания		NTC/PTC/Pt1000 конфиг.
Цифровые входы		
Начало оттайки, реле давления, AUX (ДОП.), общая авария, режим серьезной аварии, свет, ВКЛ/ВЫКЛ, выходные	3 конфиг.	3 конфиг.
Энергосбережение		
Релейные выходы		
Компрессор	5А	5А
Оттайка	16А	16А
Оттайка 2		
Оттайка 3		
Оттайка 4		
Вентиляторы	8А	8А
Свет	16А	16А
Авария	8А	8А
AUX (ДОП.)	8А	8А
Другие		
Выход для Hot Key/Prog Tool Kit	прис.	прис.
Выход для выносного дисплея	X-REP	X-REP
Последовательный выход	RS485	RS485
Выход 4÷20мА / 0÷10В	опц.	опц.
Выход 12В / 30мА / PWM (ШИМ)	опц.	опц.
Зуммер	на клавиатуре опц.	на клавиатуре опц.
Часы реального времени	прис.	прис.
Выход на привод вентиля до 30Вт	прис.	прис.

XM670K

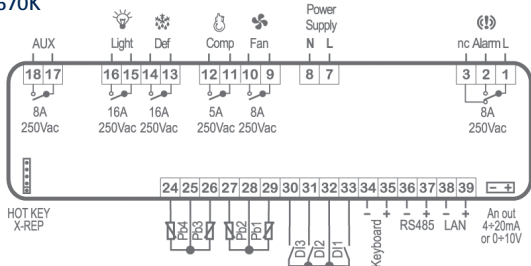

XM679K

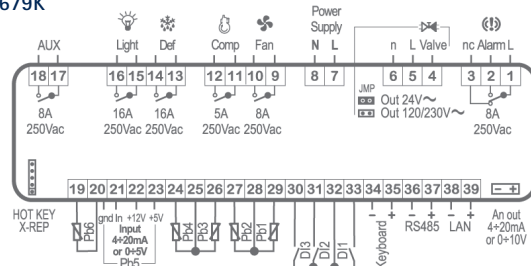

XM400/600

КЛАВИАТУРЫ для КОНТРОЛЛЕРОВ СОСТАВНЫХ ПРИЛАВКОВ в К-ФОРМАТЕ



32x74мм

38x185мм

100x164мм

CX640
T640
V640

Клавиатура с 6-ю кнопками для контроллеров XM400

T840
V840

Клавиатура с 8-ю кнопками для контроллеров XM400

CX660

Клавиатура с 6-ю кнопками для контроллеров XM600

ХАРАКТЕРИСТИКИ

Дисплей: кол-во цифр
Клавиатура: кнопки
Подчиненный модуль

Зуммер

CX640 – T640 – V640

± 3 с дес.т.
6
XM440K
XM460K
XM463K

опц.

T840 – V840

± 3 с дес.т.
8
XM470K

опц.

CX660

± 3 с дес.т.
6
XM660K
XM669K
XM670K
XM679K
опц.



СХ-формат имеет большой дисплей с интегрированными иконками, отображающими реальную ситуацию, и единицами измерения для понятного и постоянного контроля

СИЛОВЫЕ МОДУЛИ в К-ФОРМАТЕ ДОСТУПНЫ в 3 РАЗЛИЧНЫХ ВЕРСИЯХ

OS: открытая плата для XM400 и XM600

GS: стандартный пластиковый корпус для XM400

8 DIN Rail: с пластиковым корпусом формата 8 DIN для XM600

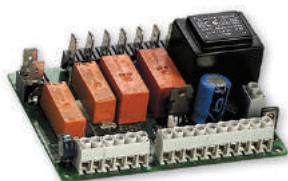

КОНТРОЛЛЕРЫ МОГУТ КОМПОНОВАТЬСЯ:

XM-RTC: стандартной платой часов реального времени
XM-RTCB: платой часов реального времени с литиевой батареей

XM-FC16: Комплект разъемов "мама" на 16 контактов для XM660K и XM670K

XM-FC21: Комплект разъемов "мама" на 21 контакт для XM669K и XM679K





ПРИВОДЫ ДЛЯ ЭЛЕКТРОННЫХ РАСШИРИТЕЛЬНЫХ ВЕНТИЛЕЙ

СОДЕРЖАНИЕ РАЗДЕЛА

ФУНКЦИИ	МОДЕЛИ	
XEV - регулирование перегрева – последовательный выход		96
Приводы для управления импульсным (вкл/выкл) электронным расширительным вентилем	XEV11D – XEV12D	98
Приводы для управления шаговым электронным расширительным вентилем	XEV21D – XEV22D	98



D: 4 DIN Rail

СЕРИЯ XEV: УПРАВЛЕНИЕ ПЕРЕГРЕВОМ – ПОСЛЕДОВАТЕЛЬНЫЙ ВЫХОД

- Приводы для управления импульсными (ВКЛ/ВЫКЛ) и шаговыми электронными расширительными вентилями
- Поддержка импульсных (ВКЛ/ВЫКЛ) расширительных вентилей с макс. мощностью катушки 30Вт
- Температурные аналоговые входы (NTC, PTC, PT1000)
- Аналоговый вход давления (0÷5В, 4÷20мА)
- Возможность передачи сигнала о давлении по локальной сети к составным прилавкам
- Аварийное управление (визуализация, реле)
- Функция Cool Defrost для сокращения времени оттайки
- Стандартный протокол связи ModBUS-RTU
- Разъем для Hot Key или Prog tool kit для быстрого и легкого программирования
- Максимальное энергопотребление 6ВА
- Дисплей с красными светодиодами (высотой 10,5мм) и иконками

КАК ЗАКАЗАТЬ

XEV11/12D X E V 1 D - A B C D E

-17.8

Для заказа голубого дисплея свяжитесь, пожалуйста, с представителями Dixell

XEV21/22D X E V 2 D - 1 B C D 0

-17.8

Для заказа голубого дисплея свяжитесь, пожалуйста, с представителями Dixell

A	B	C	D	E
Электроснабжение	Температурный датчик	Датчик давления	Единицы измерения	Зуммер
1 = 24В пер./пост.тока только для XEV21/22D 2 = 24В пер.тока 4 = 120В пер.тока 5 = 230В пер.тока	P = Pt1000 N = NTC	0 = 0÷5В 1 = 4÷20мА 2 = PP11 3 = PP30 2 = PPR15 3 = PPR30	C = °C/Бар F = °F/psi P = °C/psi	0 = Нет 1 = Да

БЫСТРЫЙ ВОЗВРАТ

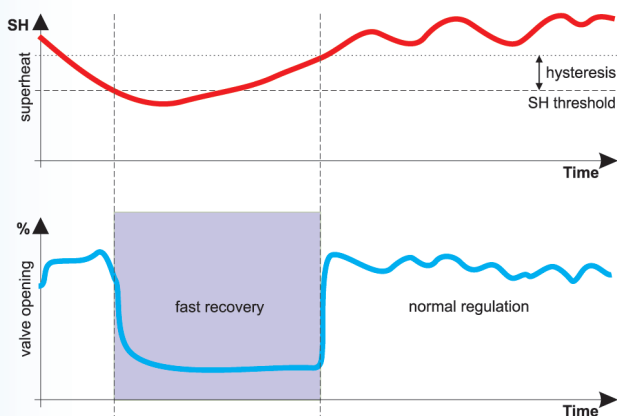

Серия XEV использует специальный алгоритм, чтобы вернуться к нормальному состоянию регулирования после подтверждения условий аварии по перегреву. Алгоритм Быстрого Возврата (Fast Recovery) компании Dixell устраняет проблемы перегрева намного быстрее, чем традиционные системы. Это происходит потому, что при возникновении критической ситуации система регулирования увеличивает свою скорость реакции.

КОНТУР ОХЛАЖДЕНИЯ

На схеме показаны различные способы подключения приводов XEV к типовым установкам, таким как отдельный блок охлаждения или составной прилавок. Вентиль управляется модулем XEV, который в свою очередь получает команду от контроллера температуры путем активации цифрового входа.

ОТДЕЛЬНАЯ СИСТЕМА: секция 1 данной схемы показывает, как могут быть выполнены соединения для отдельной системы охлаждения.

СОСТАВНЫЕ ПРИЛАВКИ: для снижения затрат на установку, можно использовать один датчик давления на всасывании, как показано на общей схеме. Сигнал давления от этого датчика передается на другие контроллеры через соединение по цифровой локальной сети, что гарантирует оптимальную устойчивость к помехам.

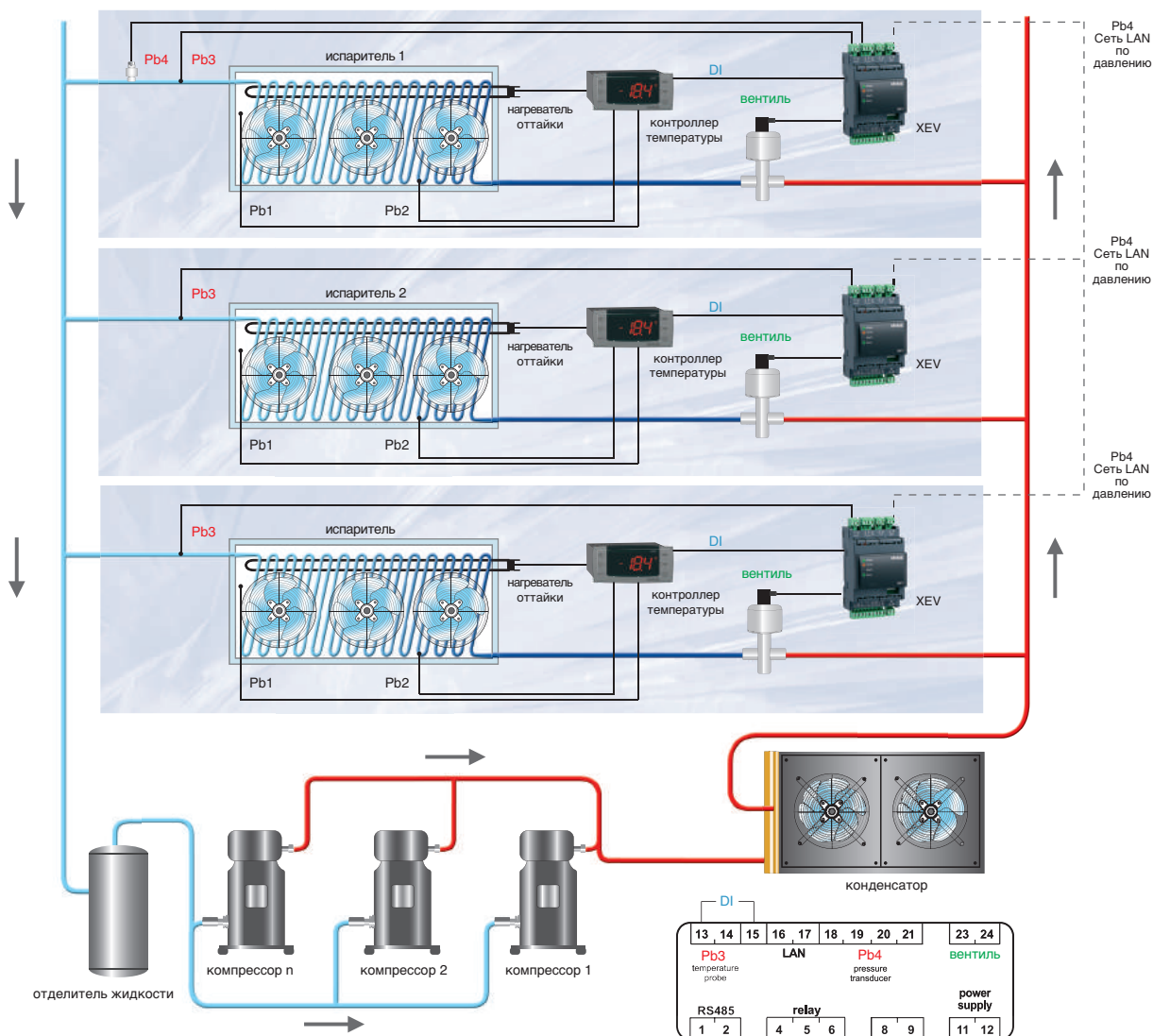



D: 4 DIN Rail

XEV11D	Привод импульсного (ВКЛ/ВЫКЛ) электронного расширительного вентиля
XEV12D	Привод импульсного (ВКЛ/ВЫКЛ) электронного расширительного вентиля с встроенным дисплеем
XEV21D	Привод шагового электронного расширительного вентиля
XEV22D	Привод шагового электронного расширительного вентиля с встроенным дисплеем

ХАРАКТЕРИСТИКИ	XEV11D	XEV12D	XEV21D	XEV22D
Тип вентиля	ВКЛ/ВЫКЛ	ВКЛ/ВЫКЛ	Шаговый	Шаговый
Дисплей: кол-во цифр		± 3 с дес.т.		± 3 с дес.т.
Клавиатура: кнопки		3		3
Электропитание	24, 110, 230В пер.тока	24, 110, 230В пер.тока	24В пер./пост.тока	24В пер./пост.тока
Датчиковые входы				
Давление всасывания	4÷20мА/0÷5В конфиг.	4÷20мА/0÷5В конфиг.	4÷20мА/0÷5В конфиг.	4÷20мА/0÷5В конфиг.
Температура всасывания	Pt1000/NTC конфиг.	Pt1000/NTC конфиг.	Pt1000/NTC конфиг.	Pt1000/NTC конфиг.
Цифровые входы				
Без напряжения	прис.	прис.	прис.	прис.
Высокое напряжение	прис.	прис.	прис.	прис.
Релейные выходы				
Авария	8А конфиг.	8А конфиг.	8А конфиг.	8А конфиг.
Другие				
Выход на привод вентиля до 30Вт	прис.	прис.		
Выход для Hot Key / Prog Tool Kit	прис.	прис.	прис.	прис.
Выход для выносной клавиатуры	KB1-PRG		KB1-PRG	
Последовательный выход	RS485	RS485	RS485	RS485
Сброс аварии по локальной сети	прис.	прис.	прис.	прис.
Зуммер	опц.	опц.		

XEV11D
XEV12D

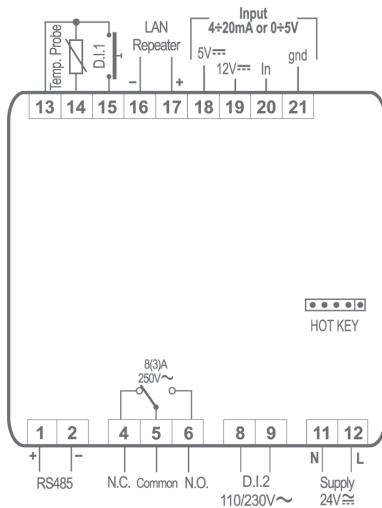

XEV21D
XEV22D

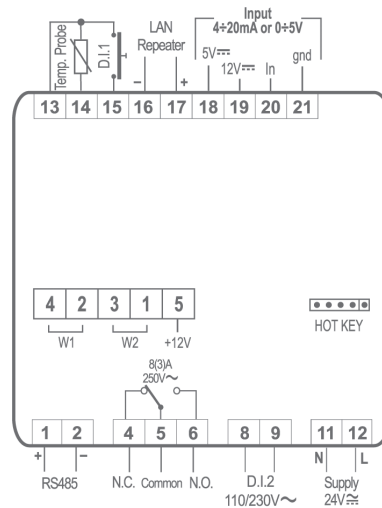

100x64мм

KB1-PRG
6-кнопочная клавиатура для программирования XEV11D – XEV21D
Дисплей: кол-во цифр: ± 3 д.р.
Клавиатура: кнопки: 6



Для соединения клавиатуры с модулями XEV11D – XEV21D имеется кабель САВ/KB11, длиной 1м



КОНТРОЛЛЕРЫ ХОЛОДИЛЬНЫХ КАМЕР И ТЕМП./ВЛАЖНОСТИ

СОДЕРЖАНИЕ РАЗДЕЛА

ФУНКЦИИ	МОДЕЛИ	
XLR100 COOL MATE - системы с НормТ, СТ и НизкТ – последовательный выход		100
Передовые многофункциональные контроллеры для холодильных камер с нормальной температурой	XLR130	101
Передовые многофункциональные контроллеры для холодильных камер со средней и низкой температурой	XLR170	101
XLR400 COOL MATE - системы с НормТ и НизкТ – двойное температурное управление – последовательный выход		102
Передовые многофункциональные контроллеры с двойным температурным управлением для холодильных камер с нормальной и низкой температурами	XLR460	103
Передовые многофункциональные контроллеры с двойным температурным управлением для холодильных камер с низкой температурой	XLR470	103
XLH200/300 COOL MATE - системы с НормТ, НизкТ и камеры дозревания – управление темп. и влажностью – последовательный выход		104
Передовые многофункциональные контроллеры для холодильных камер с нормальной и низкой температурами и управлением температурой и влажностью	XLH260	105
Передовые многофункциональные контроллеры для камер дозревания с нормальной температурой и управлением температурой и влажностью	XLH360	105
XW200/500 + V-KIT - системы со СТ и НизкТ – раздельное исполнение – последовательный выход		106
Передовые многофункциональные контроллеры с вертикальной клавиатурой и корпусом настенного монтажа для холодильных камер со средней и низкой температурами	XW200/500 + V-KIT	106



МОНТАЖ
НА СТЕНУ



МОНТАЖ
НА ПАНЕЛЬ

230x210мм

COOL MATE

СЕРИЯ XLR100 COOL MATE: КОНТРОЛЛЕРЫ ДЛЯ СИСТЕМ С НОРМАЛЬНОЙ, СРЕДНЕЙ И НИЗКОЙ ТЕМПЕРАТУРАМИ – ПОСЛЕДОВАТЕЛЬНЫЙ ВЫХОД

- Передовые многофункциональные холодильные контроллеры подходят для применения как в системах нагрева, так и охлаждения
- Контроль температуры может выполняться по датчику 1, датчику 2 или по разнице между датчиками 1 и 2
- Полное управление компрессором и оттайкой
- Запись максимальных и минимальных температур
- Прямое сетевое электропитание 230 (110)В пер.тока. Внешний трансформатор не требуется.
- Мгновенный обзор состояния устройства при помощи иконок на дисплее
- Понятные аварийные сигналы благодаря светодиодам на передней панели
- Быстрое и легкое подключение электропроводки
- Спроектированы для монтажа на панель или на стену
- Стандартный протокол связи ModBUS-RTU
- Разъем для Hot Key или Prog tool kit для быстрого и легкого программирования
- Максимальное энергопотребление 10ВА
- Дисплей с красными светодиодами (высотой 30,5мм) и 11 иконками

КАК ЗАКАЗАТЬ

XLR100 X L R 1 - A B C D E



Для заказа голубого дисплея свяжитесь, пожалуйста, с представителями Dixell

A	B	C	D	E
Электропитание	Входы/тип выхода	Часы реального времени	Единицы измерения	Встроенный RS485
2 = 24В пер.тока 4 = 110В пер.тока 5 = 230В пер.тока 8 = 110÷230В пер.тока	N = NTC / стандарт P = PTC / стандарт O = NTC / прямая нагрузка Q = PTC / прямая нагрузка	1 = Нет 3 = Да	C = °C F = °F	2 = Нет 3 = Да

XLR100

ПЕРЕДОВЫЕ МНОГОФУНКЦИОНАЛЬНЫЕ КОНТРОЛЛЕРЫ для ХОЛОДИЛЬНЫХ КАМЕР с НОРМАЛЬНОЙ, СРЕДНЕЙ и НИЗКОЙ ТЕМПЕРАТУРАМИ



230x210мм

XLR130

Цифровой контроллер с оттайкой «off cycle» для нормальных температур

XLR170

Цифровой контроллер для средне- и низкотемпературных систем с вентиляцией

ХАРАКТЕРИСТИКИ

Дисплей: кол-во цифр

Клавиатура: кнопки

Электропитание

Датчиковые входы

Термостат

Оттайка

Индикация

Цифровые входы

Авария, блокирующая аварию, реле давления, начало оттайки, энергосбережение, ВКЛ/ВЫКЛ, AUX (ДОП.), выходные Дверной контакт

Релейные выходы

Компрессор

Оттайка

Вентиляторы

Свет

AUX (ДОП.)

Авария

Другие

Выход для Hot Key/Prog Tool Kit

Последовательный выход

Зуммер

Часы реального времени

XLR130

± 3 с дес.т.

8

24, 110, 230В пер.тока

110÷230В пер.тока

NTC/PTC

NTC/PTC

NTC/PTC

конфиг.

прис.

20А

16А

8А

16А

20А

8А

прис.

RS485 опц.

прис.

опц.

XLR170

± 3 с дес.т.

8

24, 110, 230В пер.тока

110÷230В пер.тока

NTC/PTC

NTC/PTC

NTC/PTC

конфиг.

прис.

20А

16А

8А

16А

20А

8А

прис.

RS485 опц.

прис.

опц.

XLR130

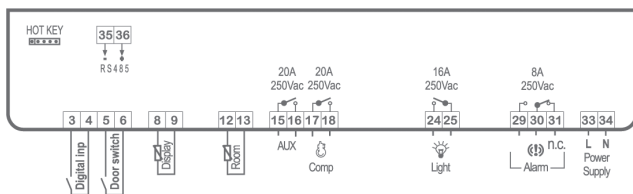

прямая нагрузка

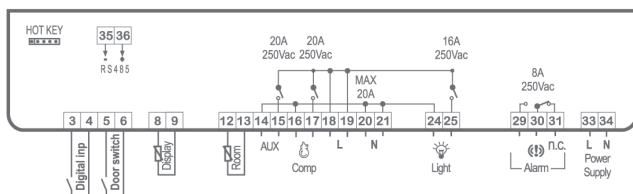

XLR170

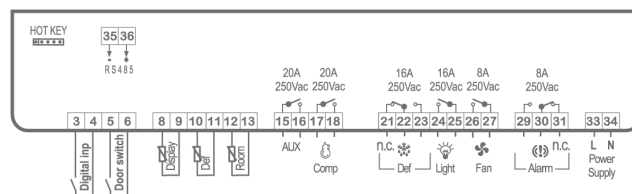

прямая нагрузка

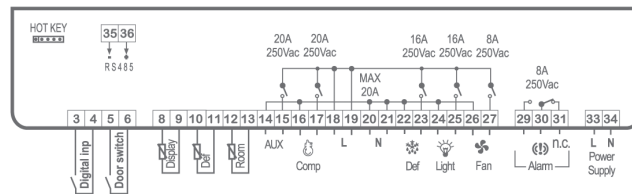



МОНТАЖ
НА СТЕНУ



МОНТАЖ
НА ПАНЕЛЬ

230x210мм

COOL MATE

СЕРИЯ XLR400 COOL MATE: КОНТРОЛЛЕРЫ ДЛЯ СИСТЕМ С НОРМАЛЬНОЙ И НИЗКОЙ ТЕМПЕРАТУРАМИ – ДВОЙНОЕ ТЕМП. УПРАВЛЕНИЕ – ПОСЛЕДОВАТЕЛЬНЫЙ ВЫХОД

- Передовые многофункциональные контроллеры с двойным температурным управлением
- Идеален для систем с нагревом-охлаждением, таких как прилавки с подогреваемой водяной баней и охлаждаемым хранилищем под прилавком
- Разработан для двойного контура или 2-х независимых контуров охлаждения
- Встроенное управление оттайкой
- Охлаждение или нагрев выбирается пользователем
- Прямое сетевое электропитание 230 (110)В пер.тока. Внешний трансформатор не требуется.
- Мгновенный обзор состояния устройства при помощи иконок на дисплее
- Понятные аварийные сигналы благодаря светодиодам на передней панели
- Спроектированы для монтажа на панель или на стену
- Стандартный протокол связи ModBUS-RTU
- Разъем для Hot Key или Prog tool kit для быстрого и легкого программирования
- Максимальное энергопотребление 10ВА
- Двойной дисплей с красными (высотой 25,3мм) и желтыми светодиодами (высотой 20,3мм) и 13 иконками

ТИПОВЫЕ ПРИМЕНЕНИЯ

1 контур – 2 испарителя



Системы с нагревом и охлаждением

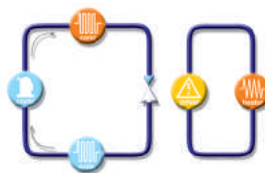

2 независимых контура

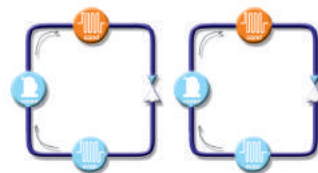

2 системы нагрева

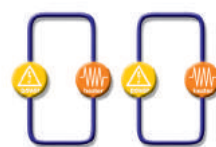

КАК ЗАКАЗАТЬ

XLR400 X L R 4 - A O C D E

A	C	D	E
Электропитание	Часы реального времени	Единицы измерения	Встроенный RS485
2 = 24В пер.тока 4 = 110В пер.тока 5 = 230В пер.тока 8 = 110÷230В пер.тока	0 = Нет 1 = Да	C = °C F = °F	0 = Нет 1 = Да

XLR400

ПЕРЕДОВЫЕ МНОГОФУНКЦИОНАЛЬНЫЕ КОНТРОЛЛЕРЫ С ДВОЙНЫМ ТЕМП. УПРАВЛЕНИЕМ для ХОЛОДИЛЬНЫХ КАМЕР С НОРМАЛЬНОЙ и НИЗКОЙ ТЕМПЕРАТУРАМИ



230x210мм

XLR460

Цифровой контроллер для холодильных камер с двойным температурным управлением (нормальная + низкая температура)

XLR470

Цифровой контроллер для холодильных камер с двойным температурным управлением (низкая + низкая температура)

ХАРАКТЕРИСТИКИ	XLR460	XLR470
Первый дисплей: кол-во цифр	± 3 с дес.т.	± 3 с дес.т.
Второй дисплей: кол-во цифр	± 4 с дес.т.	± 4 с дес.т.
Клавиатура: кнопки	8	8
Электропитание	24, 110, 230В пер.тока 110÷230В пер.тока	24, 110, 230В пер.тока 110÷230В пер.тока
Датчиковые входы		
Термостат	NTC	NTC
Термостат 2	NTC	NTC
Оттайка	NTC	NTC
Оттайка 2	NTC	NTC
Цифровые входы		
Авария, блокирующая авария, реле давления, начало оттайки, энергосбережение, ВКЛ/ВЫКЛ, АУХ (ДОП.), выходные	конфиг.	конфиг.
Дверной контакт	прис.	прис.
Релейные выходы		
Компрессор	20А	20А
Компрессор 2	20А	20А
Оттайка	16А	16А
Оттайка 2		5А
Вентиляторы	8А	5А
Вентиляторы 2		5А
Свет	16А	16А
Авария	8А	8А
Другие		
Выход для Hot Key/Prog Tool Kit	прис.	прис.
Последовательный выход	RS485 опц	RS485 опц
Зуммер	прис.	прис.
Часы реального времени	опц	опц

XLR460

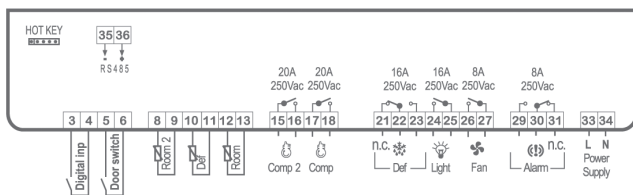

XLR470

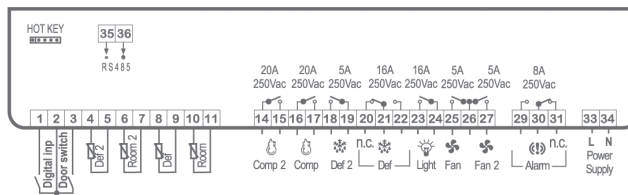



МОНТАЖ
НА СТЕНУ



МОНТАЖ
НА ПАНЕЛЬ

230x210мм

COOL MATE

СЕРИЯ XLH200/300 COOL MATE: КОНТРОЛЛЕРЫ ДЛЯ СИСТЕМ С НОРМ., НИЗК. ТЕМП. И КАМЕР ДОЗРЕВАНИЯ – УПРАВЛЕНИЕ ТЕМП./ВЛАЖНОСТЬЮ – ПОСЛЕД. ВЫХОД

- Передовые многофункциональные контроллеры с управлением температурой и влажностью
- Режимы охлаждения и нагрева для надежного хранения продуктов
- Управление оттайкой
- Возможность исключения контроля влажности
- Работа осушения с помощью контура охлаждения
- Программируемые циклы работы и остановки с различными уставками (XLH300)
- Автоматические циклы вытяжных вентиляторов (XLH300)
- Прямое сетевое электропитание 230 (110)В пер.тока. Внешний трансформатор не требуется.
- Мгновенный обзор состояния устройства при помощи иконок на дисплее
- Понятные аварийные сигналы благодаря светодиодам на передней панели
- Спроектированы для монтажа на панель или на стену
- Стандартный протокол связи ModBUS-RTU
- Разъем для Hot Key или Prog tool kit для быстрого и легкого программирования
- Максимальное энергопотребление 10ВА
- Дисплей с красными (высотой 25,3мм) и желтыми светодиодами (высотой 20,3мм) и 17 иконками

КАК ЗАКАЗАТЬ

XLH200/300 X L H - A O O D E

A	D	E
Электропитание 2 = 24В пер.тока 4 = 110В пер.тока 5 = 230В пер.тока 8 = 110÷230В пер.тока	Единицы измерения C = °C F = °F	Встроенный RS485 0 = Нет 1 = Да

XLH200/300

ПЕРЕДОВЫЕ МНОГОФУНКЦИОНАЛЬНЫЕ КОНТРОЛЛЕРЫ с УПРАВЛЕНИЕМ ТЕМП./ВЛАЖНОСТЬЮ для ХОЛОДИЛЬНЫХ КАМЕР с НОРМ. и НИЗК. ТЕМП. и КАМЕР ДОЗРЕВАНИЯ



230x210мм

XLH260

Цифровой контроллер для холодильных камер с нормальной и низкой температурами и управлением температурой и влажностью

XLH360

Цифровой контроллер для камер дозревания с управлением температурой и влажностью

ХАРАКТЕРИСТИКИ	XLH260	XLH360
Первый дисплей: кол-во цифр	± 3 с дес.т.	± 3 с дес.т.
Второй дисплей: кол-во цифр	± 4 с дес.т.	± 4 с дес.т.
Клавиатура: кнопки	6	8
Электропитание	24, 110, 230В пер.тока 110÷230В пер.тока	24, 110, 230В пер.тока 110÷230В пер.тока
Датчиковые входы		
Термостат	NTC	NTC
Оттайка	NTC	NTC
Влажность	4÷20мА	4÷20мА
Цифровые входы		
Авария, блокирующая авария, реле давления, начало оттайки, энергосбережение, ВКЛ/ВЫКЛ, АУХ (ДОП.), выходные	конфиг.	конфиг.
Дверной контакт	прис.	прис.
Релейные выходы		
Компрессор	20А	20А
Оттайка	16А	
Оттайка, вытяжные вентиляторы		16А конфиг.
Вентиляторы	8А	8А
Управление нагревателем	20А	20А
Увлажнение	8А	8А
Осушение, свет	16А конфиг.	16А конфиг.
Авария		
Вытяжные вентиляторы		
Другие		
Выход для Hot Key/Prog Tool Kit	прис.	прис.
Последовательный выход	RS485 опц	RS485 опц
Зуммер	прис.	прис.

XLH260

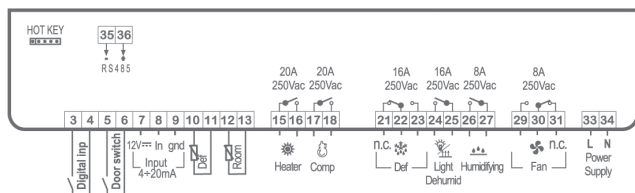

XLH360

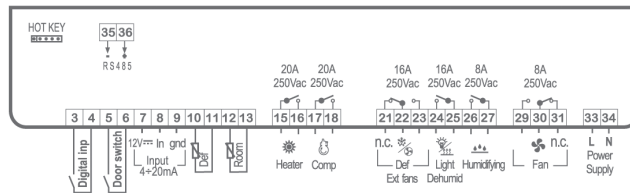



100x64мм



СЕРИЯ XW200/500 + V-KIT: КОНТРОЛЛЕРЫ ДЛЯ СИСТЕМ СО СРЕДНЕЙ, НИЗК. ТЕМП. – РАЗДЕЛЬНОЕ ИСПОЛНЕНИЕ – ПОСЛЕДОВАТЕЛЬНЫЙ ВЫХОД

- V-KIT: комплект корпусов для монтажа на стену/панель для клавиатур вертикального формата (V600 и V800 серии) для удаленного подключения к холодильным контроллерам серий XW200K и XW500K.
- Разработаны для применения в холодильных камерах
- Имеются модели для Низких и Средних Температур
- Подключение: 2-проводный электрический кабель до 100 м
- IP55 против водяных брызг
- Простая и быстрая установка
- Максимально возможное удаление на 100 м
- Прямое сетевое электропитание 230 (110)В пер.тока от контроллера. Внешний трансформатор не требуется.
- Стандартный протокол связи ModBUS-RTU
- Разъем для Hot Key или Prog tool kit для быстрого и легкого программирования
- Максимальное энергопотребление 10ВА
- Дисплей с красными светодиодами (высотой 13,2мм)

ПРИМЕНЕНИЕ ДЛЯ ХОЛОДИЛЬНЫХ КАМЕР

V-KIT компании Dixell позволяет пользователю размещать клавиатуру рядом с дверью холодильной камеры. Соединение между силовой платой (например, XW270K) и клавиатурой производится при помощи 2-жильного кабеля. Максимально возможное удаление 100м. Функция дверного контакта активируется, когда дверь открыта, свет автоматически включается, в то время как компрессор (до 1,5л.с.) и вентилятор испарителя одновременно могут быть остановлены.

Новаторская конструкция данного корпуса предоставляет быстрое и эффективное решение для множества различных применений, таких как холодильные камеры, прилавки и промышленное оборудование, где сложно разместить клавиатуру на стене. Благодаря наличию 3 различных цветов, подходит для любых применений, даже там, где внешний вид играет особую роль. Главная особенность - это легкость сборки, а благодаря защите IP55, он может использоваться в средах с водными брызгами или при режиме тщательной уборки.

V-KIT подходит для всех клавиатур в вертикальном формате

Для получения дополнительной информации о клавиатурах и модулях серии WING, которые могут использоваться с V-KIT обратитесь, пожалуйста, к информации о контроллерах серии XW200/500.



ХОЛОДИЛЬНЫЕ КОНТРОЛЛЕРЫ ДЛЯ ШОКОВОГО ОХЛАЖДЕНИЯ/ЗАМОРОЗКИ

СОДЕРЖАНИЕ РАЗДЕЛА

ФУНКЦИИ	МОДЕЛИ	
XB - системы шоковой заморозки и поддержания температуры – последовательный выход		108
Цифровые контроллеры для шоковой заморозки	XB570L	110



L: 38x185мм

СЕРИЯ XB: КОНТРОЛЛЕРЫ ДЛЯ ШОКОВОЙ ЗАМОРОЗКИ И ПОДДЕРЖАНИЯ ТЕМПЕРАТУРЫ – ПОСЛЕДОВАТЕЛЬНЫЙ ВЫХОД

- Конструктивное решение, соответствующее правилам, касающимся приготовления и охлаждения продуктов питания (НАССР)
- 4 конфигурируемых цикла: заранее установлены в соответствии с наиболее распространенными продуктосберегающими применениями: мягкое охлаждение, сильное охлаждение, заморозка.
- Выход для выносного дисплея, который дает возможность отслеживать внутреннюю температуру продуктов
- Внутренние часы реального времени
- Выход для принтера (XB07PR) для получения отчетов о температуре и циклах шоковой заморозки
- Все различные фазы отслеживаются и отображаются на дисплее
- Управление циклами стерилизации ультрафиолетом
- Стандартный протокол связи ModBUS-RTU
- Разъем для Hot Key 128 или Prog tool kit для быстрого и легкого программирования
- Максимальное энергопотребление 5ВА
- Двойной дисплей с красными (высотой 8,0мм) и желтыми светодиодами (высотой 5,6мм) и 14 иконками

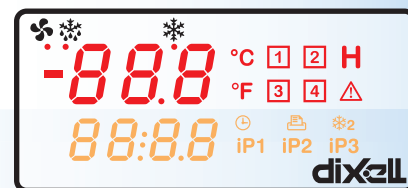

КАК ЗАКАЗАТЬ

XB X B 5 7 0 L - A B C D E

Для заказа голубого дисплея свяжитесь, пожалуйста, с представителями Dixell

A	B	C	D	E
Электроснабжение	Вход	Выход X-REP	Единицы измерения	Выход для принтера
2 = 24В пер.тока 4 = 110В пер.тока 5 = 230В пер.тока	N = NTC P = PTC	0 = Нет 1 = Да	C = °C F = °F	0 = Нет 1 = Да

НАССР: ПОЗИТИВНЫЕ РЕШЕНИЯ

Контроллер XB570L предназначен для систем шокового охлаждения и предоставляет решение для системы НАССР.

При помощи XB570L продукты быстро охлаждаются (как при +3°C, так и при -18°C) сразу после того, как они были приготовлены, чтобы избежать размножения бактерий, которое происходит при естественном охлаждении или в обычных холодильниках.

4 заданных цикла, которые могут применяться для любых типов продуктов, гарантируют простоту использования и полное управление каждой фазой шокового охлаждения. Имеется возможность показывать температуру воздуха или продуктов при помощи погружного датчика.

Гигиена шокового охладителя обеспечивается дополнительным конфигурируемым выходом для стерилизации при помощи ультрафиолетовых лучей.

Оptionальный принтер XB07PR может подключаться к контроллерам XB570L для предоставления пользователю письменного отчета со всеми основными необходимыми данными: время начала и завершения цикла, продолжительность, температура продукта или холодильной камеры - и все это в регулярные промежутки времени благодаря внутренним часам реального времени.

```
* START CYCLE 3
DATE : 13/04/2008
PROBES REPORT 15:19
Insr. Probe : - 1.4°C
Room Probe : -22.6°C
PROBES REPORT 15:20
Insr. Probe : - 2.4°C
Room Probe : -22.6°C
START PHASE 1 15:20
Room SET : -30.0°C
I.Prb SET : -18.0°C
TIME : 240 min
PROBES REPORT 15:25
Insr. Probe : - 2.6°C
Room Probe : -22.6°C
PROBES REPORT 15:30
Insr. Probe : - 2.6°C
Room Probe : -23.6°C
PROBES REPORT 15:35
Insr. Probe : - 3.4°C
Room Probe : -25.6°C
PROBES REPORT 15:40
Insr. Probe : - 4.2°C
Room Probe : -28.6°C
PROBES REPORT 15:45
Insr. Probe : - 5.0°C
Room Probe : -30.6°C
PROBES REPORT 15:50
Insr. Probe : - 6.5°C
Room Probe : -30.6°C
PROBES REPORT 15:55
Insr. Probe : - 8.0°C
Room Probe : -30.6°C
PROBES REPORT 16:00
Insr. Probe : - 9.5°C
Room Probe : -30.6°C
PROBES REPORT 16:05
Insr. Probe : -12.6°C
Room Probe : -30.6°C
PROBES REPORT 16:10
Insr. Probe : -18.0°C
Room Probe : -30.6°C
END PHASE 1 16:10
Duration : 49 min
* END CYCLE 3 16:10
Duration : 51 min

START HOLDING 16:10
Room SET : -18.0°C
```

ЦИКЛ ЗАМОРОЗКИ: КАК ЭТО ДОСТИГАЕТСЯ

Блок XB570L имеет в своей памяти 4 разных цикла мягкой и сильной заморозки. Они могут также изменяться пользователем. Каждый цикл задается независимыми временными и температурными параметрами для установки каждой фазы управления и может комбинироваться даже с фазой удержания.

Четыре цикла могут выбираться прямо с клавиатуры. Управление каждым циклом выполняется при использовании погружного датчика или по продолжительности времени.

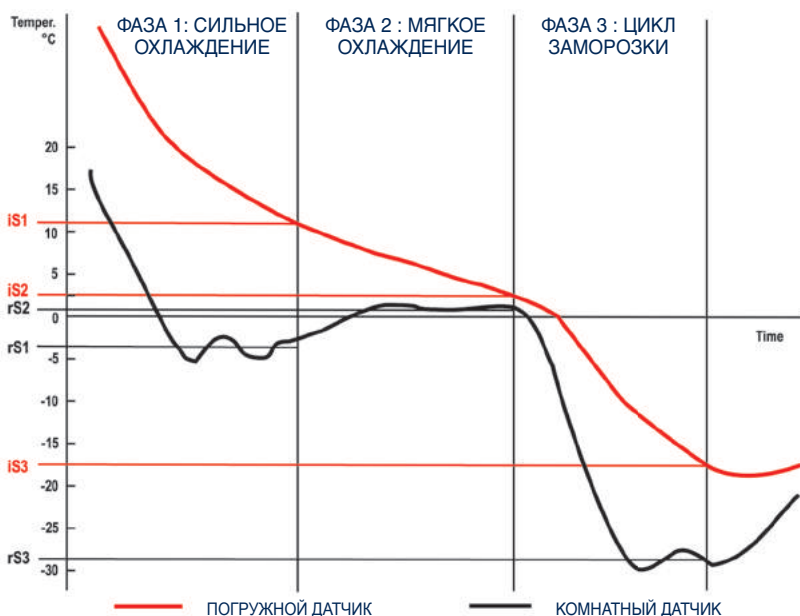

На рисунке показан типичный цикл заморозки

Каждый цикл (Cy1, Cy2, Cy3 и Cy4) может программироваться с тремя разными фазами в зависимости от типа продуктов.

- **Первая фаза: сильное охлаждение.**

Ограничивает размножение бактерий в течение начальной фазы (от высокой температуры до 2°C). Во время "Сильного Охлаждения" и компрессор, и вентиляторы всегда включены до тех пор, пока не будет достигнута температура окончания цикла.

- **Фаза мягкого охлаждения**

Понижает разницу между температурой поверхности и внутренней температурой продукта. Во время "Мягкого Охлаждения" температура в комнате регулируется по внешнему датчику: компрессор работает для поддержания определенной температуры воздуха.

- **Фаза цикла заморозки**

Замораживает продукт в максимально короткое время. В течение "Цикла Заморозки" и компрессор, и вентилятор всегда включены, пока не будет достигнута конечная температура.

- **Фаза удержания**

Фаза удержания поддерживает финальную достигнутую температуру с помощью цикла охлаждения.

XB

ЦИФРОВОЙ КОНТРОЛЛЕР для ШОКОВОЙ ЗАМОРОЗКИ



L: 38x185мм

XB570L

Цифровой контроллер для шоковой заморозки с четырьмя конфигурируемыми циклами, часами реального времени, выходом для принтера и последовательным выходом

ХАРАКТЕРИСТИКИ

XB570L

Первый дисплей: кол-во цифр

± 3 с дес.т.

Второй дисплей: кол-во цифр

± 4 с дес.т.

Клавиатура: кнопки

8

Электропитание

24, 110, 230В пер.тока

Датчиковые входы

Термостат

NTC/PTC

Оттайка

NTC/PTC

Погружной датчик 1

NTC/PTC

Погружной датчик 2

NTC/PTC

Погружной датчик 3

NTC/PTC

Цифровые входы

Авария

конфиг.

Дверной контакт

прис.

Релейные выходы

Компрессор

20A

Оттайка

8A

Вентиляторы

8A

Свет

16A

AUX (ДОП.)

8A

Авария

16A

Другие

Выход для Hot Key 128/Prog Tool Kit

прис.

Выход для выносного дисплея

X-REP опц.

Выход для принтера

XB07PR опц.

Последовательный выход

RS485

Зуммер

прис.

Часы реального времени

прис.

XB570L

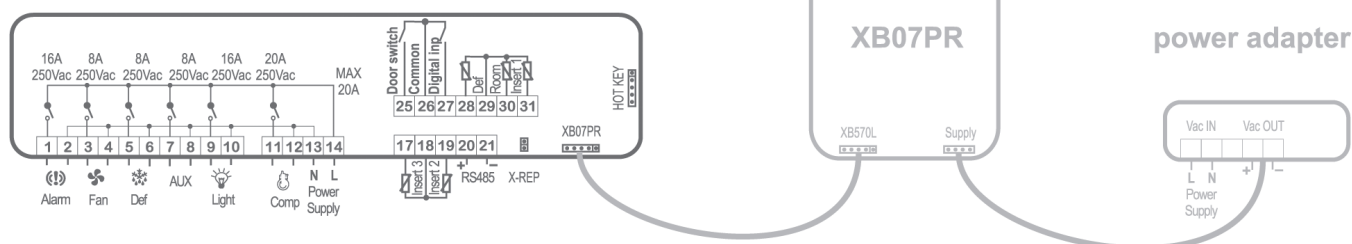



КОМБИНИРОВАННЫЕ ХОЛОДИЛЬНЫЕ КОНТРОЛЛЕРЫ ТЕМП./ВЛАЖНОСТИ

СОДЕРЖАНИЕ РАЗДЕЛА

ФУНКЦИИ	МОДЕЛИ	
ХН - Средне- и Низкотемпературные системы, камеры дозревания и шкафы заморозки / расстойки – последовательный выход		112
Контроллеры для средних и низких температур с управлением температурой и влажностью	ХН240L - ХН240V - ХН240К - ХН260L - ХН260V	114
Контроллеры для камер дозревания с управлением температурой и влажностью	ХН340L - ХН340V - ХН360L - ХН360V	115
Контроллеры для шкафов заморозки и расстойки с управлением температурой и влажностью	ХН460L	116
Клавиатуры для контроллеров в К-формате	ТН620 - VH620	116



V: 100x64mm



100x64mm

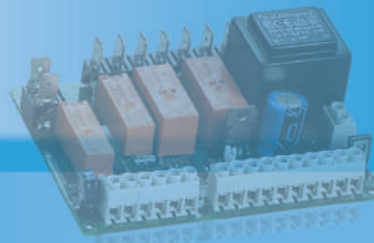

35x185mm



L: 35x185mm



СЕРИЯ ХН: КОНТРОЛЛЕРЫ ДЛЯ СРЕДНЕ- И НИЗКОТЕМПЕРАТУРНЫХ СИСТЕМ, КАМЕР ДОЗРЕВАНИЯ И ШКАФОВ ЗАМОРОЗКИ/РАССТОЙКИ – ПОСЛЕДОВАТЕЛЬНЫЙ ВЫХОД

- Передовые многофункциональные контроллеры с управлением температурой и влажностью
- Режимы охлаждения и нагрева для надежного хранения продуктов
- Управление оттайкой
- Возможность исключения контроля влажности
- Работа осушения с помощью контура охлаждения
- Программируемые циклы работы и остановки с различными уставками (XH300)
- Автоматические циклы вытяжных вентиляторов (XH300)
- Циклы заморозки и расстойки, полностью конфигурируемые пользователем (XH400)
- Фаза заморозки без контроля влажности (XH400)
- Инновационный и элегантный дизайн, повышающий эстетику и функциональность конечной продукции
- До 8 кнопок прямого действия для получения удобного пользовательского интерфейса
- Прямое сетевое электропитание 230 (110)В пер.тока. Внешний трансформатор не требуется.
- Стандартный протокол связи ModBUS-RTU
- Разъем для Hot Key или Prog tool kit для быстрого и легкого программирования
- Максимальное энергопотребление 10ВА
- Двойной дисплей с красными (высотой 8,0мм) и желтыми светодиодами (высотой 5,6мм) и 14 иконками

КАК ЗАКАЗАТЬ

XH -

inox **-17.8** Для заказа версии из нержавеющей стали и голубого дисплея свяжитесь, пожалуйста, с представителями Dixell

XH240K -

A	C	D
Электропитание 2 = 24В пер.тока 4 = 110В пер.тока 5 = 230В пер.тока	Зуммер 0 = Нет 1 = Да	Единицы измерения C = °C - %RH F = °F - %RH

КЛАВИАТУРЫ -

inox **-17.8** Для заказа версии из нержавеющей стали и голубого дисплея свяжитесь, пожалуйста, с представителями Dixell

C	D
Зуммер 0 = Нет 1 = Да	Единицы измерения C = °C - %RH F = °F - %RH

ИКОНКИ ДИСПЛЕЯ	ЗНАЧЕНИЕ
°C	Градусы Цельсия
°F	Градусы Фаренгейта
❄️	Компрессор
☀️	Управление нагревателем
(!)	Авария
🌀	Вентиляторы
%RH	Относительная влажность, %
↑↑↑	Осушение
↓↓↓	Увлажнение
set	Настройка температуры и влажности
⏸️	Рабочий цикл (для ХН300/400)
⌚	Настройка длительности цикла (для ХН300)
💡	Свет



ЗАВЕРШЕННОСТЬ

Двойной дисплей с 14 иконками показывает полную информацию о состоянии устройства. Все основные функции системы охлаждения отображаются при помощи нажатия только одной кнопки, что не требует входа в режим программирования.

ХН200: КОНТРОЛЬ ТЕМПЕРАТУРЫ И ВЛАЖНОСТИ

Алгоритм нейтральной зоны используется как для температуры, так и для влажности.

Контроллеры снабжены выходом компрессора (с оттайкой) и нагревательными элементами для управления температурой. Выходы увлажнителя и осушителя (в зависимости от модели) предусмотрены для влажности. Это гарантирует, что обе переменные находятся внутри заданного диапазона (нейтральная зона).

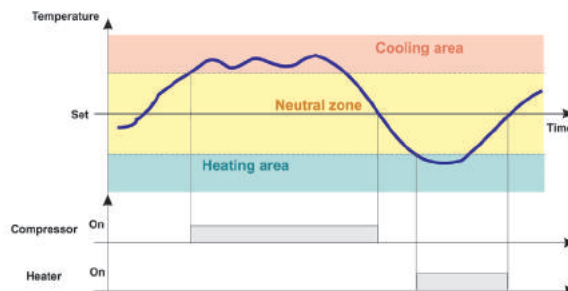

ХН300: НАПРИМЕР, ЦИКЛ ДОЗРЕВАНИЯ С ФАЗАМИ РАБОТЫ И ОСТАНОВКИ

T1: предварительный цикл только с контролем температуры

T2: цикл с контролем температуры и влажности

T3: фаза остановки

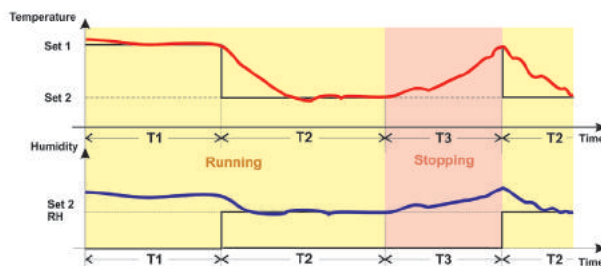

ХН400: НАПРИМЕР, ЗАМОРОЗКА/РАССТОЙКА С УДЕРЖАНИЕМ

T1: фаза заморозки - только контроль температуры

T2: фаза расстойки - контроль влажности и температуры

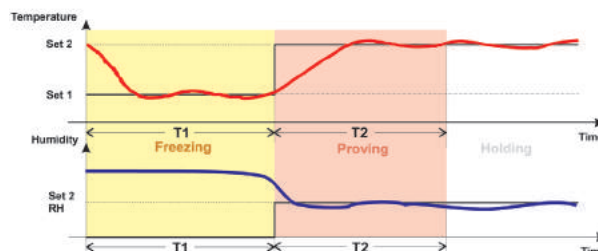

XH200

КОНТРОЛЛЕРЫ для СРЕДНИХ и НИЗКИХ ТЕМПЕРАТУР с УПРАВЛЕНИЕМ ТЕМПЕРАТУРОЙ и ВЛАЖНОСТЬЮ



XH240L
XH240V
XH240K

Многофункциональные цифровые контроллеры для средних и низких температур с управлением температурой и влажностью

XH260L
XH260V

Многофункциональные цифровые контроллеры для средних и низких температур с управлением температурой и влажностью, оттайкой и конфигурируемым реле для осушения/света

ХАРАКТЕРИСТИКИ	XH240L	XH240V	XH240K	XH260L	XH260V
Первый дисплей: кол-во цифр	± 3 с дес.т.	± 3 с дес.т.	на клавиатуре ± 3 с д.т.	± 3 с дес.т.	± 3 с дес.т.
Второй дисплей: кол-во цифр	± 4 с дес.т.	± 4 с дес.т.	на клавиатуре ± 4 с д.т.	± 4 с дес.т.	± 4 с дес.т.
Клавиатура: кнопки	6	6	ТН620–VН620: 6	6	6
Электропитание	24, 110, 230В пер.тока	24, 110, 230В пер.тока	24, 110, 230В пер.тока	24, 110, 230В пер.тока	24, 110, 230В пер.тока
Датчиковые входы					
Термостат	NTC	NTC	NTC	N T C	N T C
Оттайка				N T C	N T C
Влажность	4÷20мА	4÷20мА	4÷20мА	4÷20мА	4÷20мА
Цифровые входы					
Безопасность нагревателя, дверной контакт	конфиг.	конфиг.	конфиг.	конфиг.	конфиг.
Релейные выходы					
Компрессор	20А	8А	20А	20А	8А
Оттайка				8А	8А
Оттайка, вытяжные вентиляторы					
Вентиляторы	8А	8А	8А	8А	8А
Управление нагревателем	8А	8А	16А	8А	8А
Увлажнение	8А	8А	8А	8А	8А
Осушение, свет				8А	8А
Другие					
Выход для Hot Key/Prog Tool Kit	прис.	прис.	прис.	прис.	прис.
Последовательный выход	TTL	TTL	TTL	TTL	TTL
Зуммер	опц.	опц.	на клавиатуре опц.	опц.	опц.

XH240L

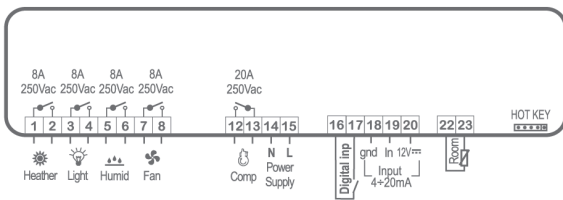

XH260L

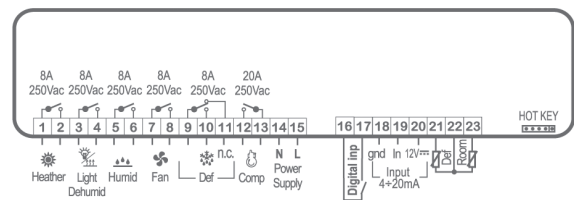

XH240V

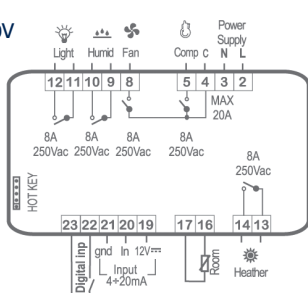

XH260V

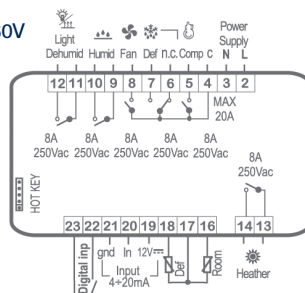

XH240K

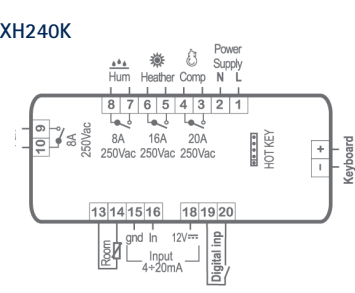

ХН300

КОНТРОЛЛЕРЫ для КАМЕР ДОЗРЕВАНИЯ с УПРАВЛЕНИЕМ ТЕМПЕРАТУРОЙ и ВЛАЖНОСТЬЮ



L: 38x185мм



V: 100x64мм

ХН340L
ХН340V

Многофункциональные цифровые контроллеры для камер дозревания с контролем температуры и влажности, циклами работы и остановки, работой на охлаждение и нагрев

ХН360L
ХН360V

Многофункциональные цифровые контроллеры для камер дозревания с контролем температуры и влажности, циклами работы и остановки, работой на охлаждение и нагрев, оттайкой

ХАРАКТЕРИСТИКИ	ХН340L	ХН340V	ХН360L	ХН360V
Первый дисплей: кол-во цифр	± 3 с дес.т.	± 3 с дес.т.	± 3 с дес.т.	± 3 с дес.т.
Второй дисплей: кол-во цифр	± 4 с дес.т.	± 4 с дес.т.	± 4 с дес.т.	± 4 с дес.т.
Клавиатура: кнопки	8	8	8	8
Электропитание	24, 110, 230В пер.тока	24, 110, 230В пер.тока	24, 110, 230В пер.тока	24, 110, 230В пер.тока
Датчиковые входы				
Термостат	NTC	NTC	NTC	NTC
Оттайка			NTC	NTC
Влажность	4÷20мА	4÷20мА	4÷20мА	4÷20мА
Цифровые входы				
Безопасность нагревателя, дверной контакт	конфиг.	конфиг.	конфиг.	конфиг.
Релейные выходы				
Компрессор	20А	8А	20А	8А
Оттайка				
Оттайка, вытяжные вентиляторы			8А	8А
Вентиляторы	8А	8А	8А	8А
Управление нагревателем	8А	8А	8А	8А
Увлажнение			8А	8А
Осушение, свет	8А	8А	8А	8А
Свет	8А	8А		
Другие				
Выход для Hot Key/Prog Tool Kit	прис.	прис.	прис.	прис.
Последовательный выход	TTL	TTL	TTL	TTL
Зуммер	опц.	опц.	опц.	опц.

ХН340L

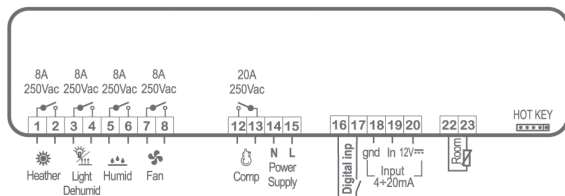

ХН360L

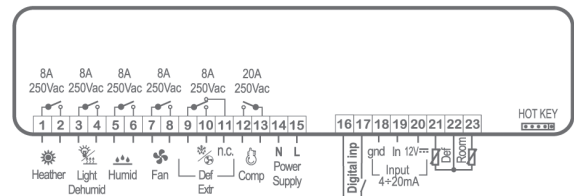

ХН340V

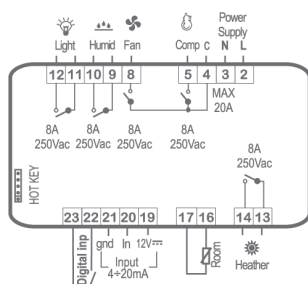

ХН360V

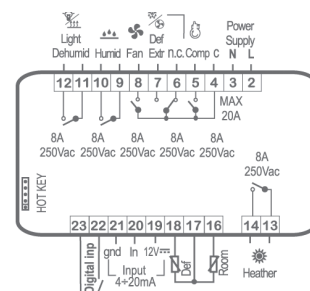

ХН400

КОНТРОЛЛЕРЫ для ШКАФОВ ЗАМОРОЗКИ и РАССТОЙКИ с УПРАВЛЕНИЕМ ТЕМПЕРАТУРОЙ и ВЛАЖНОСТЬЮ



L: 38x185мм

ХН460L

Многофункциональный цифровой контроллер для шкафов заморозки и расстойки с фазой заморозки без контроля влажности

ХАРАКТЕРИСТИКИ

ХН460L

Первый дисплей: кол-во цифр

± 3 с дес.т.

Второй дисплей: кол-во цифр

± 4 с дес.т.

Клавиатура: кнопки

8

Электропитание

24, 110, 230В пер.тока

Датчиковые входы

Термостат

NTC

Оттайка

NTC

Влажность

4÷20мА

Цифровые входы

Безопасность нагревателя, дверной контакт

конфиг.

Релейные выходы

Компрессор

20А

Оттайка

8А

Оттайка, вытяжные вентиляторы

Вентиляторы

8А

Управление нагревателем

8А

Увлажнение

8А

Осушение, свет

8А

Свет

Другие

Выход для Hot Key/Prog Tool Kit

прис.

Последовательный выход

TTL

Зуммер

опц.

ХН460L

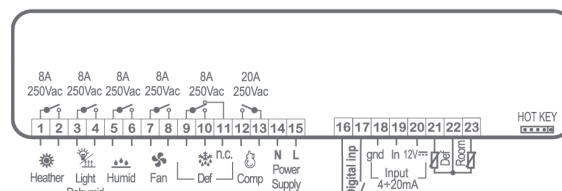

ХН

КЛАВИАТУРЫ для МНОГОФУНКЦИОНАЛЬНЫХ КОНТРОЛЛЕРОВ в К ФОРМАТЕ



38x185мм



100x164мм

TH620
VH620

Клавиатура с 6-ю кнопками для контроллера ХН200 в К-формате

ХАРАКТЕРИСТИКИ

TH620

VH620

Первый дисплей: кол-во цифр

± 3 с дес.т.

± 3 с дес.т.

Второй дисплей: кол-во цифр

± 4 с дес.т.

± 4 с дес.т.

Клавиатура: кнопки

6

6

Подчиненный блок

ХН240К

ХН240К

Зуммер

опц.

опц.

СИЛОВОЙ МОДУЛЬ в К ФОРМАТЕ ДОСТУПЕН в 2 РАЗНЫХ ВЕРСИЯХ:

OS: открытая плата



GS: в пластиковом корпусе 190x140x70 мм





ХОЛОДИЛЬНЫЕ КОНТРОЛЛЕРЫ С ДВОЙНОЙ ТЕМПЕРАТУРОЙ

СОДЕРЖАНИЕ РАЗДЕЛА

ФУНКЦИИ	МОДЕЛИ	
XR400-XW400 – системы с НормТ, СТ и НизкТ – последовательный выход		118
Передовые многофункциональные контроллеры для Нормальных температур и с двойным температурным управлением	XR420C - XW420L - XW420V	119
Передовые многофункциональные контроллеры для Средних и Низких температур и с двойным температурным управлением	XR460C - XW460L - XW460V	120



V: 100x64мм



C: 32x74мм



L: 38x185мм

СЕРИЯ XR400-XW400: КОНТРОЛЛЕРЫ ДЛЯ НОРМАЛЬНЫХ, СРЕДНИХ И НИЗКИХ ТЕМПЕРАТУР – ПОСЛЕДОВАТЕЛЬНЫЙ ВЫХОД

- Передовые многофункциональные холодильные контроллеры с двойным температурным управлением
- Идеален для систем с нагревом-охлаждением, таких как прилавок с подогреваемой водяной баней и охлаждаемым хранилищем под прилавком
- Разработан для двойного контура или 2-х независимых контуров охлаждения
- Встроенное управление оттайкой
- Охлаждение или нагрев выбирается пользователем
- Мгновенный обзор состояния устройства при помощи иконок на дисплее
- Стандартный протокол связи ModBUS-RTU
- Разъем для Hot Key или Prog tool kit для быстрого и легкого программирования
- Максимальное энергопотребление 4ВА
- Двойной дисплей с красными (высотой 8,0мм) и желтыми светодиодами (высотой 5,6мм) и 14 иконками

Дополнительная информация о типовых применениях на стр. 102

КАК ЗАКАЗАТЬ

XR400 X R 4 C - A B C D O



Для заказа голубого дисплея свяжитесь, пожалуйста, с представителями Dixell

A	B	C	D
Электропитание	Зуммер	Часы реального времени	Единицы измерения
0 = 12В пер./пост.тока 1 = 24В пер./пост.тока 2 = 24В пер.тока 4 = 110В пер.тока 5 = 230В пер.тока	0 = Нет 1 = Да	0 = Нет 1 = Да	C = °C F = °F

XW400 X W 4 - A B C D O



Для заказа версии из нержавеющей стали и голубого дисплея свяжитесь, пожалуйста, с представителями Dixell

A	B	C	D
Электропитание	Зуммер	Часы реального времени	Единицы измерения
2 = 24В пер.тока 4 = 110В пер.тока 5 = 230В пер.тока	0 = Нет 1 = Да	0 = Нет 1 = Да	C = °C F = °F

XR400-XW400

ПЕРЕДОВЫЕ МНОГОФУНКЦИОНАЛЬНЫЕ КОНТРОЛЛЕРЫ с ДВОЙНЫМ ТЕМПЕРАТУРНЫМ УПРАВЛЕНИЕМ для НОРМАЛЬНЫХ ТЕМПЕРАТУР



C: 32x74мм

L: 38x185мм

V: 100x64мм

XR420C
XW420L
XW420V

Передовые многофункциональные контроллеры для нормальных температур с оттайкой "off cycle" и с реле освещения

ХАРАКТЕРИСТИКИ	XR420C	XW420L	XW420V
Первый дисплей: кол-во цифр	± 3 с дес.т.	± 3 с дес.т.	± 3 с дес.т.
Второй дисплей: кол-во цифр	± 4 с дес.т.	± 4 с дес.т.	± 4 с дес.т.
Клавиатура: кнопки	4	8	8
Электропитание	24, 110, 230В пер.тока	24, 110, 230В пер.тока	24, 110, 230В пер.тока
Датчиковые входы			
Термостат	NTC/PTC	NTC/PTC	NTC/PTC
Термостат 2	NTC/PTC	NTC/PTC	NTC/PTC
Оттайка			
Цифровые входы			
Безопасность, начало оттайки, дверн. конт.	конфиг.	конфиг.	конфиг.
Безопасность, начало оттайки, дверн. конт.			
Релейные выходы			
Компрессор	8А	20А	8А
Компрессор 2	8А	8А	8А
Оттайка			
Вентиляторы			
Свет	8А	8А	8А
Свет 2			
Другие			
Выход для Hot Key/Prog Tool Kit	прис.	прис.	прис.
Последовательный выход	TTL	TTL	TTL
Зуммер	опц.	опц.	опц.
Часы реального времени	опц.	опц.	опц.

XR420C

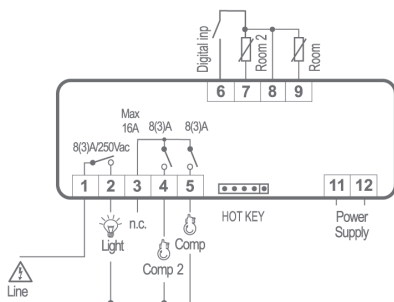

XW420V

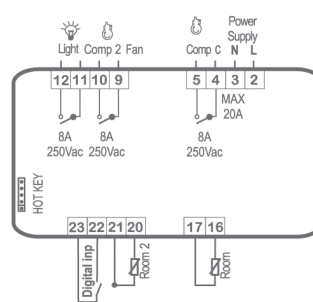

XW420L

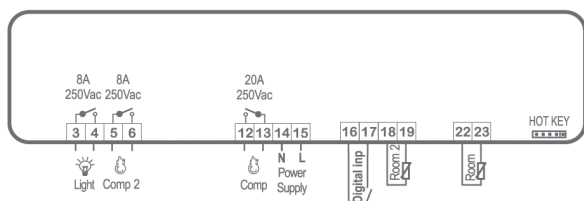

XR400-XW400

ПЕРЕДОВЫЕ МНОГОФУНКЦИОНАЛЬНЫЕ КОНТРОЛЛЕРЫ с ДВОЙНЫМ ТЕМП. УПРАВЛЕНИЕМ для СРЕДНИХ и НИЗКИХ ТЕМПЕРАТУР



C: 32x74мм

L: 38x185мм

V: 100x64мм

XR460C
XW460L
XW460V

Передовые многофункциональные контроллеры для средне- и низкотемпературных систем с вентиляцией и реле оттайки

ХАРАКТЕРИСТИКИ	XR460C	XW460L	XW460V
Первый дисплей: кол-во цифр	± 3 с дес.т.	± 3 с дес.т.	± 3 с дес.т.
Второй дисплей: кол-во цифр	± 4 с дес.т.	± 4 с дес.т.	± 4 с дес.т.
Клавиатура: кнопки	4	8	8
Электропитание	12, 24В пер./пост.тока	24, 110, 230В пер.тока	24, 110, 230В пер.тока
Датчиковые входы			
Термостат	NTC/PTC	NTC/PTC	NTC/PTC
Термостат 2	NTC/PTC	NTC/PTC	NTC/PTC
Оттайка	NTC/PTC	NTC/PTC	NTC/PTC
Цифровые входы			
Безопасность, начало оттайки, дверн. конт.	конфиг.	конфиг.	конфиг.
Безопасность, начало оттайки, дверн. конт.	конфиг.		
Релейные выходы			
Компрессор	8А	20А	8А
Компрессор 2	8А	8А	8А
Оттайка	8А	8А	8А
Вентиляторы	8А	8А	8А
Свет		8А	8А
Свет 2		8А	8А
Другие			
Выход для Hot Key/Prog Tool Kit	прис.	прис.	прис.
Последовательный выход	TTL	TTL	TTL
Зуммер	опц.	опц.	опц.
Часы реального времени	опц.	опц.	опц.

XR460C

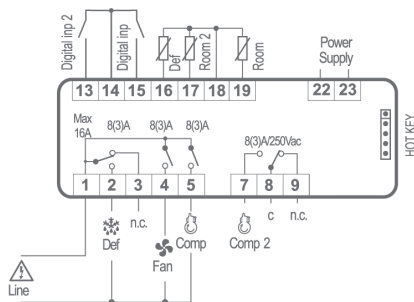

XW460V

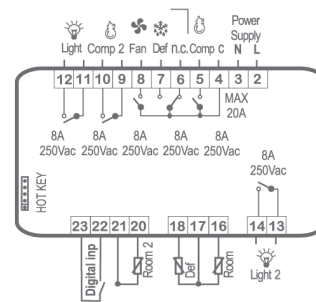

XW460L

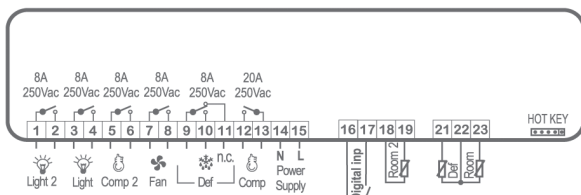



ХОЛОДИЛЬНЫЕ КОНТРОЛЛЕРЫ для КОМПРЕССОРНЫХ УСТАНОВОК

СОДЕРЖАНИЕ РАЗДЕЛА

ФУНКЦИИ	МОДЕЛИ	
XC400/600 – системы с выходами для до 6 винтовых компрессоров/вентиляторов – последовательный выход		122
Контроллер для управления до 2 компрессоров или вентиляторов	XC420C	124
Контроллер для управления до 4 компрессоров или вентиляторов	XC440C - XC440D	124
Контроллер для управления до 6 компрессоров или вентиляторов	XC460D	124
Контроллеры для одновременного управления до 5 компрессоров и вентиляторов	XC642 - XC650C	124
XC200L – промышленные системы с выходами для до 6 винтовых компрессоров и 4 вентиляторов – последовательный выход		125
Контроллер для управления до 6 компрессоров и 4 вентиляторов	XC260L – XC261L	127
Клавиатура для контроллеров XC200L	VI620	127
XC700/800/900M – системы с выходами для до 11 компрессоров/вентиляторов – последовательный выход		128
Контроллер для управления до 6 компрессоров или вентиляторов	XC706M	130
Контроллеры для одновременного управления до 7 компрессоров и вентиляторов	XC807M - XC907M	131
Контроллеры для одновременного управления до 11 компрессоров и вентиляторов	XC811M - XC911M	131
XC1000D – системы с выходами для до 15 компрессоров/вентиляторов – последовательный выход		132
Передовой контроллер для одновременного управления до 8 компрессоров и вентиляторов	XC1008D	136
Передовой контроллер для одновременного управления до 11 компрессоров и вентиляторов	XC1011D	137
Передовой контроллер для одновременного управления до 15 компрессоров и вентиляторов	XC1015D	137
Программируемый графический дисплей VISOGRAPH	VGC810	138



СЕРИЯ XC400/600: КОНТРОЛЛЕРЫ ДЛЯ СИСТЕМ С ВЫХОДАМИ ДЛЯ ДО 6 ВИНТОВЫХ КОМПРЕССОРОВ/ВЕНТИЛЯТОРОВ – ПОСЛЕДОВАТЕЛЬНЫЙ ВЫХОД

- Данная серия разработана для компрессорных установок с выходами для до 6 компрессоров/вентиляторов
- Типы компрессоров: многоступенчатые, различной мощности, полугерметичные, спиральные и винтовые
- Управление с Зонай пропорциональности или Нейтральной зоной
- Тип датчиков (NTC / PTC / 4÷20мА), выбираемый с помощью параметра
- Входы для предохранительных реле низкого и высокого давления
- Цифровой вход для аварии по уровню жидкости
- Аварийный цифровой вход для каждой нагрузки
- Настройка типа хладагента: для контроля температуры или давления
- Счетчик часов работы с предупреждением по времени обслуживания для каждой ступени
- Выход 4÷20 мА для регуляторов скорости вращения или инверторов
- Стандартный протокол связи ModBUS-RTU
- Разъем для Hot Key или Prog tool kit для быстрого и легкого программирования
- Максимальное энергопотребление 5ВА
- Двойной дисплей с красными (высотой 8,0мм) и желтыми светодиодами (высотой 5,6мм) и 14 иконками
- Стандартная защита компрессора
- Типы хладагентов: R22, R134A, R404A, R507, R717 (также доступны и другие)
- Съёмные разъемы на 12-14 контактов для серии XC600

КАК ЗАКАЗАТЬ

XC400/600 X C - A B C D E

A	B	C	D		E	
Электропитание	Единицы измерения	Зуммер		4÷20 мА	ШИМ	Входы
0 = 12В пер./пост.тока 1 = 24В пер./пост.тока 2 = 24В пер.тока 4 = 110В пер.тока 5 = 230В пер.тока	C = °C F = °F B = Бар P = PSI	0 = Нет 1 = Да	0	Нет	Нет	A = PP11 B = PP30 C = NTC D = PTC E = 4÷20мА F = Всасывание PP11, Конденсация PP30
			1	Нет	Да	
			2	Да	Нет	
			3	Да	Да	



СОЕДИНЕНИЯ

2 различные версии клеммных колодок доступны в зависимости от модели контроллера:

ПОД ВИНТ - для ХС400

СЪЕМНЫЕ - для ХС600

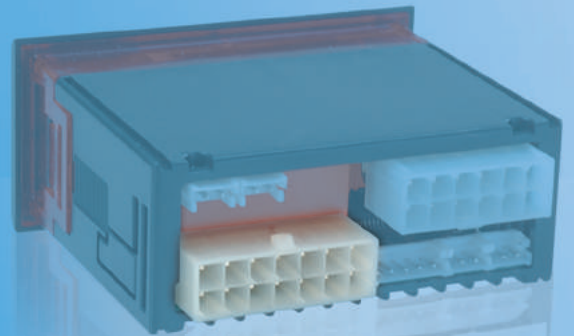

ВИНТОВЫЕ КОМПРЕССОРЫ

Контроллер ХС642С разработан для винтовых компрессоров. Он снабжен датчиком РТС для отслеживания температуры головки цилиндра и управляет охлаждением с помощью впрыска жидкости. Алгоритм управления обеспечивает контроль компрессоров с 4-мя ступенями.



ДИНАМИЧЕСКАЯ УСТАВКА

Динамическая уставка гарантирует превосходную эффективность установки, учитывая реальные условия работы. Уставка конденсации изменяется в зависимости от внешней температуры, чтобы сохранять оптимальную температуру конденсации.

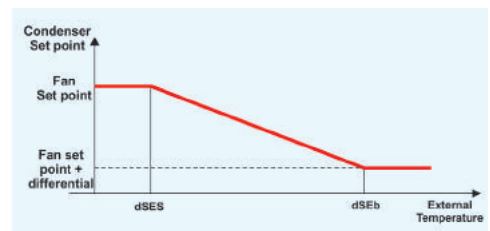

РЕГУЛИРОВАНИЕ С ЗОНОЙ ПРОПОРЦИОНАЛЬНОСТИ

Задается значение давления (Уставка), а зона регулирования (Pbd) располагается вокруг уставки. Затем зона регулирования разбивается на равные части, по одной для каждой ступени управления. При увеличении давления и прохождении через разные ступени, контроллер активирует каждую нагрузку. Если давление падает, нагрузки выключаются. Таким образом, сверху зоны регулирования все компрессоры будут работать, в то время как ниже зоны все они будут выключены. Включение и выключение нагрузок выполняется таким образом, чтобы сбалансировать их наработку. Данный график в упрощенном виде показывает алгоритм регулирования с 4-мя равными нагрузками.

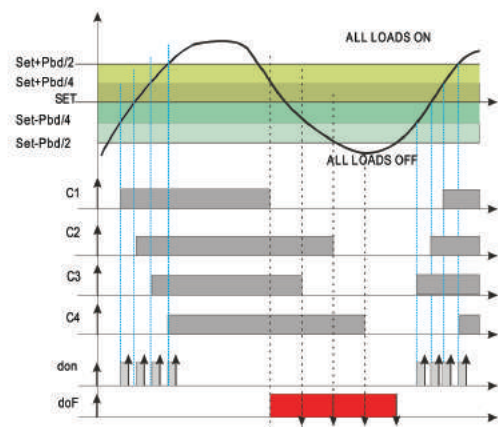

РЕГУЛИРОВАНИЕ С НЕЙТРАЛЬНОЙ ЗОНОЙ

Программируются значение давления (Уставка) и зона (Pbd), которая расположена симметрично по отношению к Уставке. В пределах этой зоны может существовать состояние баланса системы, где контроллер будет поддерживать состояние выходов. Если давление выходит за пределы этой зоны, то начинается включение и выключение имеющихся выходов, учитывая задержки, установленные параметрами "don" (задержка между двумя последовательными пусками) и "doF" (задержка между двумя последовательными остановками), всегда соблюдая защитные временные настройки каждого компрессора. Данный график в упрощенном виде показывает регулирование с нейтральной зоной и с равными нагрузками.

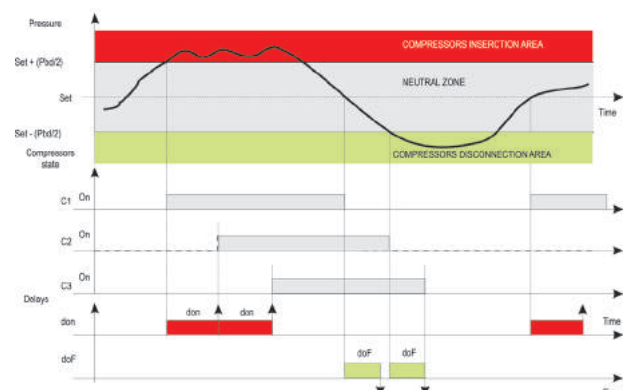

XC400/600

КОНТРОЛЛЕРЫ для ОДНОВРЕМЕННОГО УПРАВЛЕНИЯ до 6 КОМПРЕССОРОВ и/или ВЕНТИЛЯТОРОВ



C: 32x74мм



D: 4 DIN Rail

XC420C	Цифровой контроллер для управления до 2 компрессоров или вентиляторов
XC440C XC440D	Цифровые контроллеры для управления до 4 компрессоров или вентиляторов
XC460D	Цифровой контроллер для управления до 6 компрессоров или вентиляторов
XC642C	Цифровой контроллер для управления до 4 ступеней винтовых компрессоров
XC650C	Цифровой контроллер для одновременного управления до 5 компрессоров и вентиляторов

ХАРАКТЕРИСТИКИ	XC420C	XC440C	XC440D	XC460D	XC642C	XC650C
Первый дисплей: кол-во цифр	± 3 с дес.т.	± 3 с дес.т.	± 3 с дес.т.	± 3 с дес.т.	± 3 с дес.т.	± 3 с дес.т.
Второй дисплей: кол-во цифр	± 4 с дес.т.	± 4 с дес.т.	± 4 с дес.т.	± 4 с дес.т.	± 4 с дес.т.	± 4 с дес.т.
Электропитание	12, 24В пер./пост.тока	12, 24В пер./пост.тока	24, 110, 230В пер.тока	24, 110, 230В пер.тока	12, 24В пер./пост.тока	12, 24В пер./пост.тока
Датчиковые входы						
Регулирование	NTC/PTC/4÷20мА	NTC/PTC/4÷20мА	NTC/PTC/4÷20мА		NTC/PTC/4÷20мА	
Впрыск жидкости					PTC	
Всасывание				NTC/PTC/4÷20мА		NTC/PTC/4÷20мА
Конденсация				NTC/PTC/4÷20мА		NTC/PTC/4÷20мА
Цифровые входы						
Реле низкого давления					прис.	прис.
Реле высокого давления					прис.	прис.
Авария	2	4	5	6	4	5
ВКЛ/ВЫКЛ, уровень жидкости	конфиг.	конфиг.	конфиг.		конфиг.	конфиг.
Релейные выходы						
Нагрузки	2 x 8А	4 x 8А	5 x 5А	6 x 5А	5 x 6А	5 x 6А
Авария	8А	8А				
Регистратор						
Аварии	последние 10	последние 10	последние 10	последние 10	последние 10	последние 10
Другие						
Выход Hot Key/Prog Tool Kit	прис.	прис.	прис.	прис.	прис.	прис.
Последовательный выход	TTL	TTL	TTL	TTL	TTL	TTL
Аварийный выход					12V	12V
Тиристорный выход (Triac)					триггер опц.	триггер опц.
Выход вентилятора			4÷20мА опц.	4÷20мА опц.	4÷20мА опц.	4÷20мА опц.
Зуммер	опц.	опц.	опц.	опц.	опц.	опц.

XC420C

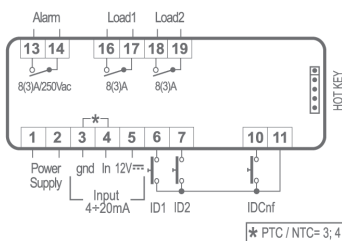

XC440C

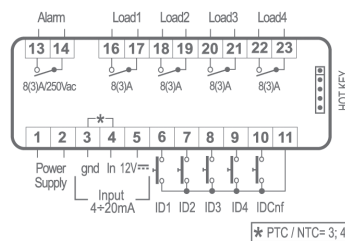

XC440D

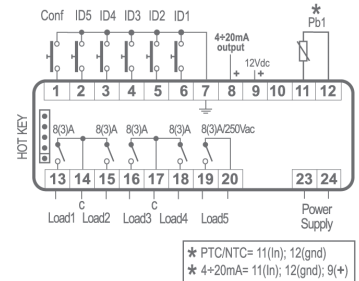

XC460D

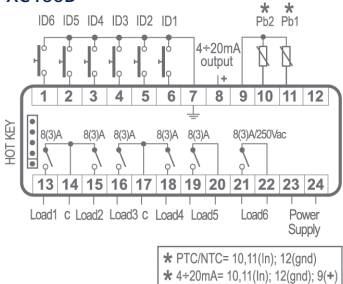

XC642C

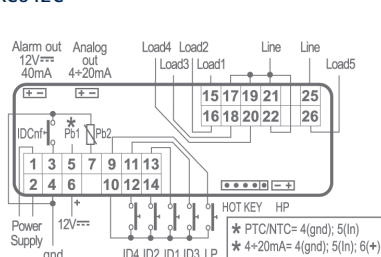

XC650C

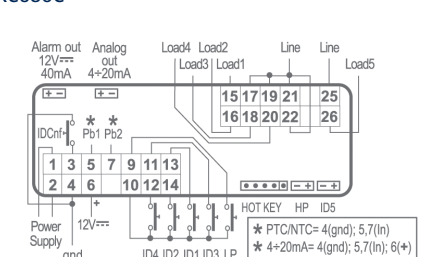



100X64MM

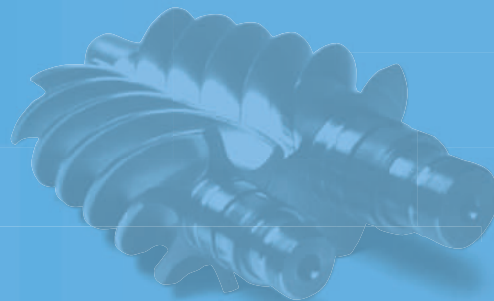

L: 38X185MM

СЕРИЯ XC200L: КОНТРОЛЛЕРЫ ДЛЯ ПРОМЫШЛЕННЫХ СИСТЕМ С ВЫХОДАМИ ДЛЯ ДО 6 ВИНТОВЫХ КОМПРЕССОРОВ И 4 ВЕНТИЛЯТОРОВ – ПОСЛЕДОВАТЕЛЬНЫЙ ВЫХОД

- Контроллеры XC200L являются решением для компрессорных установок и управления вентиляторами в промышленных системах
- Управление спиральными, полугерметичными, многоступенчатыми, с различными мощностями и винтовыми компрессорами
- 1 компрессор с управлением до 4 ступей производительности
- Одновременное отображение давлений конденсации и всасывания
- Управление скоростью вращения вентиляторов конденсатора, используя сигналы 4÷20мА, или 0÷10В, или ШИМ
- Функция откачки (запуск и остановка)
- Дежурный режим отдельного компрессора одним нажатием кнопки
- Регистратор аварийных данных (до 100 событий)
- Энергосбережение и Вкл/Выкл по часам реального времени или через цифровой вход
- Запрограммированные запуск и остановка по часам реального времени
- Терморегулирование по сигналам температуры/давления
- Терморегулирование компрессоров (наработка в часах или количество пусков в час)
- Дополнительные реле
- Удаленное ВЫКЛЮЧЕНИЕ
- Стандартный протокол связи ModBUS-RTU
- Разъем для Hot Key 64 или Prog tool kit для быстрого и легкого программирования
- Максимальное энергопотребление 10ВА
- Двойной дисплей с красными (высотой 8,0мм) и желтыми светодиодами (высотой 5,6мм) и 8 иконками

КАК ЗАКАЗАТЬ

XC200L C 6 L - A B C D O

A	B	C	D
Электропитание	Единицы измерения	Часы реального времени	Зуммер
0 = 12В пер./пост.тока 1 = 24В пер./пост.тока	0 = °C/Бар 1 = °F/PSI 2 = °C/кПа	0 = Нет 1 = Да	0 = Нет 1 = Да

VI620 I 2 0 - A B O D O

A	B	D
Внутренний датчик	Зуммер	Единицы измерения
0 = Нет S = Да	0 = Нет 1 = Да	0 = °C/Бар 1 = °F/PSI 2 = °C/кПа

УПРАВЛЕНИЕ ВИНТОВЫМ КОМПРЕССОРОМ

Благодаря своей высокой гибкости, XC200L может наилучшим образом управлять всеми переменными винтовых компрессоров, как показано на рисунке ниже.

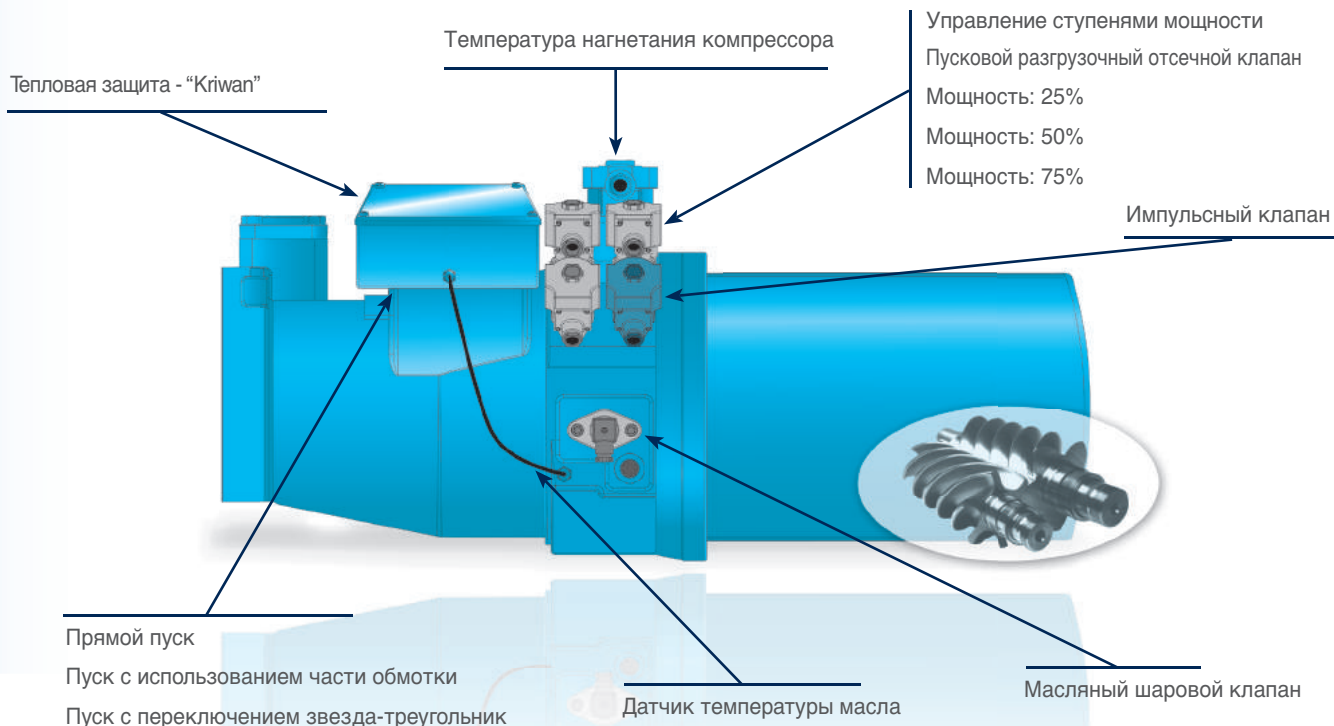

В дополнение:

- аварийное управление по тепловой защите, также и когда блок в дежурном режиме
- впрыск жидкости для охлаждения по датчику РТС
- авария по высокой температуре стороны нагнетания компрессора по датчику РТС
- управление авариями по маслу с помощью реле давления или шарового клапана, также и когда блок в дежурном режиме

РЕГУЛИРОВКА С ЗОНОЙ ПРОПОРЦИОНАЛЬНОСТИ

При увеличении давления и прохождении через разные ступени (Шаг1, Шаг2,...), контроллер активирует каждую нагрузку. Если давление падает, нагрузки выключаются. Таким образом, сверху зоны регулирования все компрессоры будут работать, в то время как ниже зоны все они будут выключены. Включение и выключение нагрузок выполняется таким образом, чтобы сбалансировать их наработку/кол-во пусков в час. График в упрощенном виде показывает алгоритм регулирования с 6-ю равными нагрузками.

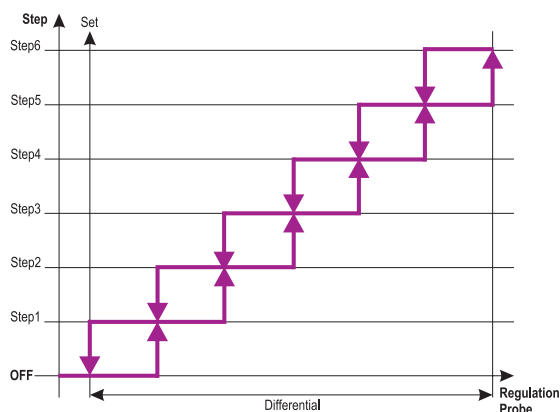

РЕГУЛИРОВКА С НЕЙТРАЛЬНОЙ ЗОНОЙ

Могут быть запрограммированы значения давления/температуры (уставка) и зона. В пределах этой зоны может существовать состояние баланса системы, где контроллер будет поддерживать состояние выходов. Если давление выходит за эту зону, начинается включение и выключение имеющихся выходов, учитывая задержки, установленные в соответствующих параметрах, всегда соблюдая защитные временные настройки каждого компрессора. Данный график в упрощенном виде показывает регулирование с нейтральной зоной и с равными нагрузками.

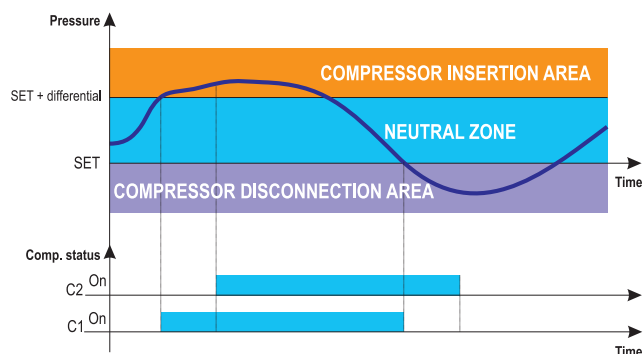

XC200L

ПЕРЕДОВЫЕ КОНТРОЛЛЕРЫ для ОДНОВРЕМЕННОГО УПРАВЛЕНИЯ до 6 КОМПРЕССОРОВ и 4 ВЕНТИЛЯТОРОВ



L: 38x185мм

XC260L

Передовой цифровой контроллер для компрессорных установок в промышленных системах с одновременным управлением до 6 компрессоров и 4 вентиляторов или 1 компрессором и 4 ступенями производительности.

XC261L

Передовой цифровой контроллер для компрессорных установок в промышленных системах с 14 релейными выходами и одновременным управлением до 6 компрессоров и 4 вентиляторов или 1 компрессором и 4 ступенями производительности.

ХАРАКТЕРИСТИКИ

Первый дисплей: кол-во цифр

Второй дисплей: кол-во цифр

Клавиатура: кнопки

Электропитание

Датчиковые входы

Терморегулирование

Цифровые входы

Безопасность

Релейные выходы

Нагрузки

Другие

Выход для Hot Key 64/Prog Tool Kit

Выход для выносной клавиатуры (до 2)

Последовательный выход

Выходы для вентиляторов конденсатора

Аналоговые выходы для фрикулинга,

регенерации тепла, внешнего реле

Зуммер

Часы реального времени

XC260L

± 3 с дес.т.

± 4 с дес.т.

6

12, 24В пер./пост.тока

10 x NTC/PTC/4÷20мА/0÷5В конфиг.

18 конфиг.

10 x 5А конфиг.

прис.

VI620

TTL

2 x PWM и 2x0÷10В/4÷20мА конфиг.

4 x 0÷10В конфиг.

опц.

опц.

XC261L

± 3 с дес.т.

± 4 с дес.т.

6

12, 24В пер./пост.тока

10 x NTC/PTC/4÷20мА/0÷5В конфиг.

18 конфиг.

14 x 5А конфиг.

прис.

VI620

TTL

2 x PWM и 2x0÷10В/4÷20мА конфиг.

4 x 0÷10В конфиг.

опц.

опц.

XC260L

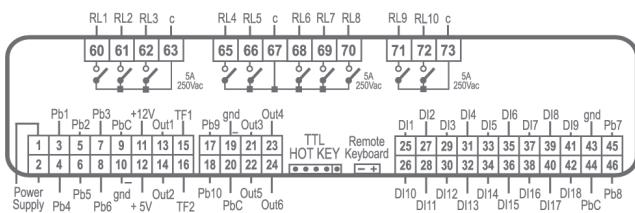

XC261L

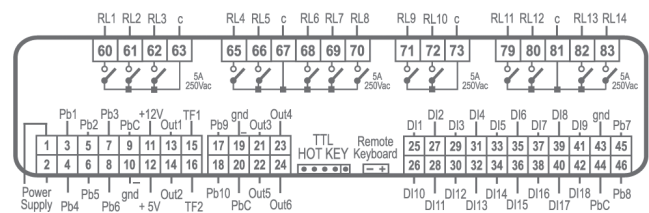

XC200L

КЛАВИАТУРА для КОНТРОЛЛЕРОВ XC200L



100x64мм

VI620

Клавиатура с 6-ю кнопками для контроллеров XC200L

Первый дисплей: кол-во цифр

Второй дисплей: кол-во цифр

Клавиатура: кнопки

Электропитание

Зуммер

± 3 д.п.

± 4 д.п.

6

от контроллера

опц.



M: 72x144мм

СЕРИЯ XС700/800/900М: КОНТРОЛЛЕРЫ ДЛЯ СИСТЕМ С ВЫХОДАМИ ДЛЯ ДО 11 КОМПРЕССОРОВ/ВЕНТИЛЯТОРОВ – ПОСЛЕДОВАТЕЛЬНЫЙ ВЫХОД

- Серия XС700/800/900М разработана для систем с управлением и регулированием компрессоров и вентиляторов в компрессорных установках
- Управление компрессорными установками вплоть до 9 компрессоров и 6 вентиляторов (макс. 11 нагрузок)
- Управление с Зонай пропорциональности или Нейтральной зоной
- Активация нагрузок: в установленной последовательности или с автоматической ротацией
- Настройки задержек времени и безопасности
- Индикация температуры и давления в зависимости от хладагента (включая и аммиак)
- Пониженная уставка для энергосберегающего регулирования
- Управление аварийными входами: для каждой нагрузки, реле высокого и низкого давления, уровня жидкости
- Запись рабочих данных: давление и нагрузки
- Запись последних 10 аварий: тип аварии, дата и время для вызова сервисной службы
- Печать графиков и рабочих данных через инфракрасный порт вместе с параметрами и авариями (XС900М)
- Встроенный счетчик времени работы каждой ступени + сигнал о "необходимости обслуживания"
- Стандартный протокол связи ModBUS-RTU
- Разъем для Hot Key или Prog tool kit для быстрого и легкого программирования
- Максимальное энергопотребления 12ВА
- Двойной дисплей с красными (высотой 13,2мм) и зелеными светодиодами (высотой 13,2мм)
- Стандартная защита компрессора
- Тип хладагента: R22, R134А, R404А, R507, R717 (доступны и другие)
- Разрешение: 1/100бар - для всасывания, 1/10бар - для конденсации

КАК ЗАКАЗАТЬ

XCM X C M - A B O D E

A	B	D	E
Электропитание	Вход	Единицы измерения	Расширенная память для И/К порта
2 = 24В пер.тока 4 = 110В пер.тока 5 = 230В пер.тока	A = Всасывание PP07; Конденсация PP30 B = Всасывание PP07; Конденсация NTC C = Всасывание NTC; Конденсация PP30 D = Всасывание PP11; Конденсация NTC E = Всасывание PP11; Конденсация PP30 N = NTC	1 = Бар - °C 2 = PSI - °F 3 = кПа - °C	0 = Нет 1 = Да

Типовая распечатка списка аварий

```

Dixell-XC911M
Alarm List

Code      From      To
A14F 15:02 29/06 15:04 29/06
A14F 15:01 29/06 15:02 29/06
AD4C 12:13 29/06 12:14 29/06
AD1F 11:54 29/06 11:59 29/06

Index:
Er0L Low pressure-switch alarm
Er0H High pressure-switch alarm
AD1C Suction probe alarm
AD1F Condensing probe alarm
AD2C Compr. digit. input alarm
AD2F Fan digital input alarm
AD3C Suction low pressure alarm
AD4C Suction high press. alarm
AD3F Condensing low press. alr
AD4F Condensing high press. alr
AO5 Liquid level alarm
A11F Clock faulty
A11L Data clock lost
A12 Output number not valid
A13L EEPROM data not valid
A13F EEPROM broken (service)
A14C Compr maintenance call
A14F Fan maintenance call

Print date:02/07/2008
Print time:09:20
    
```

Распечатка поведения нагрузок и температуры/давления

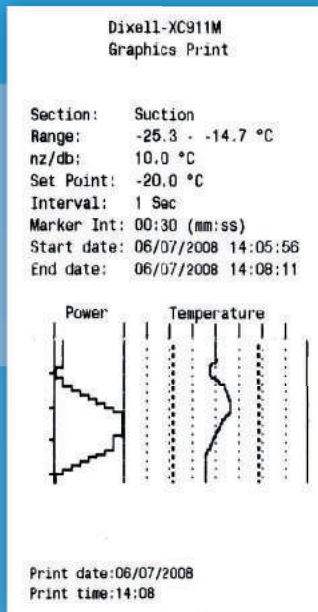

Распечатка параметров

```

Type:Compressor (Cnf)
Label Value M.U. Range
*****
CpNu 5 Num 1/5
CtyP 1 Num 0/1
CPSt 1 Num 1/1
rty bP Flag db/ bP
Sty F Flag rt/ F
FtyP r404 Num r22/ 134
Pbc ntC Num Cur/ntC
CAL 0.02 Num -1.00/1.00
SEP 1 Flag 0/1
rSIP 1 Flag 0/1
LLI 1 Flag 0/1
ALIP 1 Flag 0/1
StPP 1 Flag 0/1
PSc 0 Num 0/255

Type:Fan (Cnf)
Label Value M.U. Range
*****
nFn 6 Num 0/6
PbC ntC Num Cur/ntC
CAL 0.05 Num -1.00/1.00
SEP 1 Flag 0/1
PSc 0 Num 0/255

Type:Fan (Opr)
Label Value M.U. Range
*****
SetN 10.68 Bar 7.07/28.87
SetR 14.02 Bar 7.07/28.87
dEU bAr Flag bAr/ °C
Pbd 2.00 Bar 0.10/5.00
don 4 Sec 0/255
doF 9 Sec 0/255
rot no Flag no/YES
LSE 7.07 Bar 2.52/28.86
HSE 28.87 Bar 7.06/28.87
LAL 6.09 Bar 0.00/5.68
HAL 8.99 Bar 0.00/24.32
tAc 0 Min 0/255
PEn 9 Num 0/15
PEI 10 Min 1/15
PPP 0 Flag 0/1
FPr 3 Num 0/6
rELP AbS Num AbS/rEL
PSo 0 Num 0/255

Print date:12/07/2008
Print time:16:34
    
```



XC09PR: инфракрасный термопринтер, совместимый с контроллерами XC900M для компрессорных установок. Может распечатывать аварии, параметры и данные, сохраненные контроллером

РЕГУЛИРОВАНИЕ С ЗОНОЙ ПРОПОРЦИОНАЛЬНОСТИ

Задается значение давления (Уставка), а зона регулирования (Pbd) располагается вокруг уставки. Затем зона регулирования разбивается на равные части, по одной для каждой ступени управления. При увеличении давления и прохождении через разные ступени, контроллер активирует каждую нагрузку. Если давление падает, нагрузки выключаются. Таким образом, сверху зоны регулирования все компрессоры будут работать, в то время как ниже зоны все они будут выключены. Включение и выключение нагрузок выполняется таким образом, чтобы сбалансировать их наработку. Данный график в упрощенном виде показывает алгоритм регулирования с 4-мя равными нагрузками.

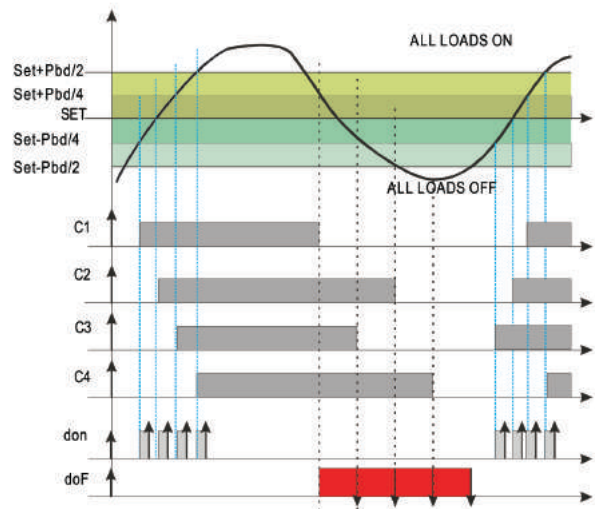

РЕГУЛИРОВАНИЕ С НЕЙТРАЛЬНОЙ ЗОНОЙ

Программируются значение давления (Уставка) и зона (Pbd), которая расположена симметрично по отношению к Уставке. В пределах этой зоны может существовать состояние баланса системы, где контроллер будет поддерживать состояние выходов. Если давление выходит за пределы этой зоны, то начинается включение и выключение имеющихся выходов, учитывая задержки, установленные параметрами "don" (задержка между двумя последовательными пусками) и "doF" (задержка между двумя последовательными остановками), всегда соблюдая защитные временные настройки каждого компрессора. Данный график в упрощенном виде показывает регулирование с нейтральной зоной и с равными нагрузками.

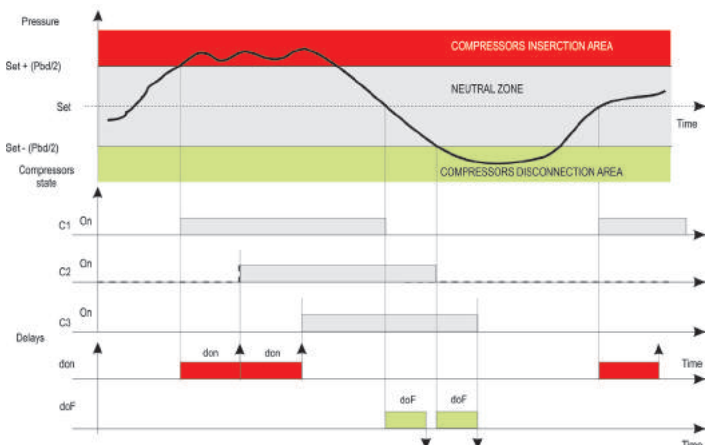

XC700/800/900M

КОНТРОЛЛЕРЫ ДЛЯ УПРАВЛЕНИЯ до 6 КОМПРЕССОРОВ или ВЕНТИЛЯТОРОВ



M: 72x144мм

XC706M

Цифровой контроллер для компрессорных установок с 6 выходами

ХАРАКТЕРИСТИКИ

XC706M

Первый дисплей (всасывание/темп.): кол-во цифр

4 с дес.т.

Второй дисплей (всасывание/давл.): кол-во цифр

4 с дес.т.

Электропитание

24, 110, 230В пер.тока

Датчиковые входы

Всасывание

NTC/4÷20мА

Конденсация

Цифровые входы

Реле низкого давления

прис.

Реле высокого давления

Уровень жидкости

прис.

Цепь безопасности нагрузки

6

Релейные выходы

Нагрузки

6 x 8А

Авария

2 x 8А

Регистратор

Аварии

последние 10

Данные

Другие

Выход для Hot Key/Prog Tool Kit

прис.

Последовательный выход

RS485

Инфракрасный выход

Пониженная уставка

прис.

Зуммер

прис.

Часы реального времени

прис.

XC706M

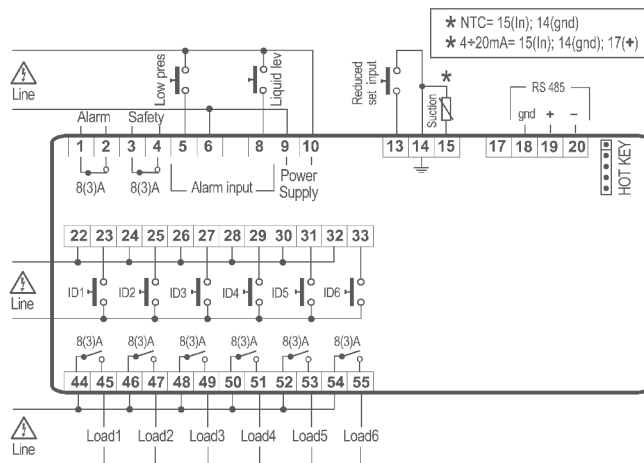

XC700/800/900M

КОНТРОЛЛЕРЫ для ОДНОВРЕМЕННОГО УПРАВЛЕНИЯ до 11 КОМПРЕССОРОВ или ВЕНТИЛЯТОРОВ



M: 72x144мм

XC807M	Цифровой контроллер с 7 выходами для компрессорных установок
XC811M	Цифровой контроллер с 11 выходами для компрессорных установок
XC907M	Цифровой контроллер с 7 выходами для компрессорных установок + запись данных
XC911M	Цифровой контроллер с 11 выходами для компрессорных установок + запись данных

ХАРАКТЕРИСТИКИ	XC807M	XC811M	XC907M	XC911M
Первый дисплей: кол-во цифр	4 с дес.т.	4 с дес.т.	4 с дес.т.	4 с дес.т.
Второй дисплей: кол-во цифр	4 с дес.т.	4 с дес.т.	4 с дес.т.	4 с дес.т.
Электропитание	24, 110, 230В пер.тока	24, 110, 230В пер.тока	24, 110, 230В пер.тока	24, 110, 230В пер.тока
Датчиковые входы				
Всасывание	NTC/4÷20мА	NTC/4÷20мА	NTC/4÷20мА	NTC/4÷20мА
Конденсация	NTC/4÷20мА	NTC/4÷20мА	NTC/4÷20мА	NTC/4÷20мА
Цифровые входы				
Реле низкого давления	прис.	прис.	прис.	прис.
Реле высокого давления	прис.	прис.	прис.	прис.
Уровень жидкости	прис.	прис.	прис.	прис.
Цепь безопасности нагрузки	7	11	7	11
Релейные выходы				
Нагрузки	7 x 8А	11 x 8А	7 x 8А	11 x 8А
Авария	2 x 8А	2 x 8А	2 x 8А	2 x 8А
Регистратор				
Аварии	последние 10	последние 10	последние 10	последние 10
Данные			давление, нагрузки	давление, нагрузки
Другие				
Выход для Hot Key/Prog Tool Kit	прис.	прис.	прис.	прис.
Последовательный выход	RS485	RS485	RS485	RS485
Инфракрасный выход			прис.	прис.
Пониженная уставка	прис.	прис.	прис.	прис.
Зуммер	прис.	прис.	прис.	прис.
Часы реального времени	прис.	прис.	прис.	прис.

XC807M
XC907M

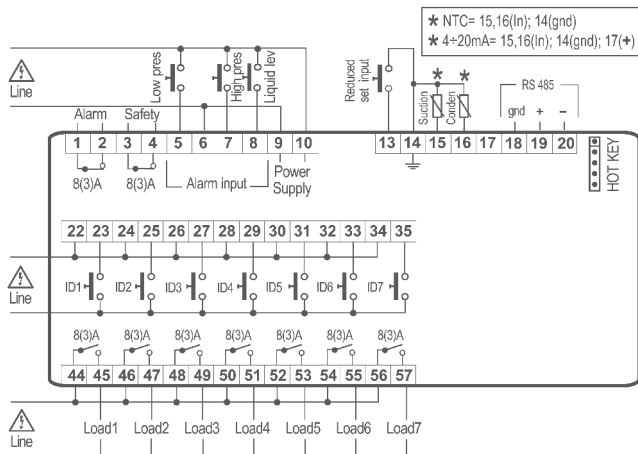

XC811M
XC911M

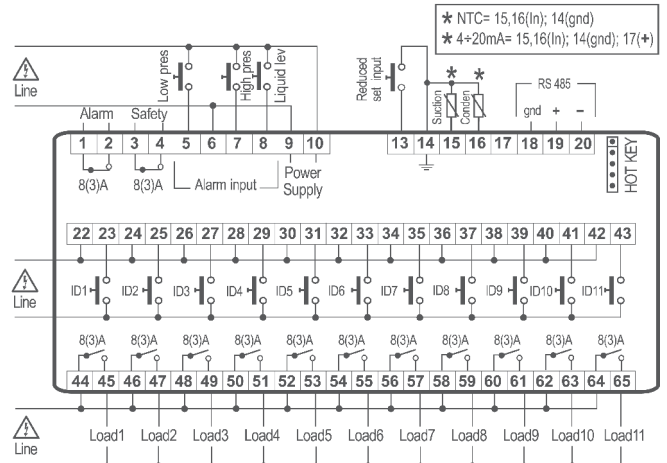

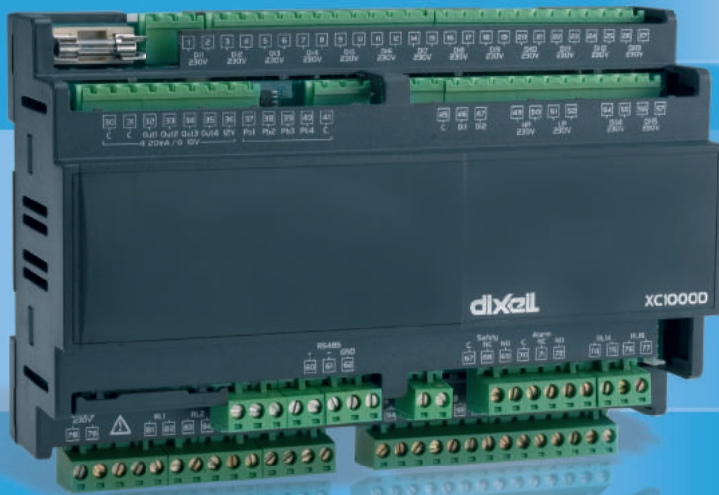

D: 10 DIN Rail



82x156mm

СЕРИЯ XC1000D: КОНТРОЛЛЕРЫ ДЛЯ СИСТЕМ С ВЫХОДАМИ ДЛЯ ДО 15 КОМПРЕССОРОВ/ВЕНТИЛЯТОРОВ - ПОСЛЕДОВАТЕЛЬНЫЙ ВЫХОД

- Серия XC1000D для мониторинга и управления компрессорами и вентиляторами конденсатора средних-больших агрегатов
- Программируемый графический дисплей (LCD - 240x96 пикселей)
- Управление спиральными, полугерметичными, многоступенчатыми, с различными мощностями и винтовыми компрессорами
- Управление с Зоной пропорциональности или Нейтральной зоной
- Индикация температуры и давления в зависимости от хладагента (фреон, NH₃, CO₂ ...)
- Краткая информация о переменных компрессорной централи на дисплее VISOGRAPH
- Универсальность и расширенные возможности по условиям заказчика
- 2 аналоговых выхода для частотных компрессоров
- 2 аналоговых выхода для инвертора вентиляторов
- Пониженная уставка для энергосберегающего регулирования
- Почасовые сигналы времени наработки для технического обслуживания
- Динамическая уставка для энергосбережения
- Регулирование переохлаждения
- Сохранение и отображение 100 последних аварийных условий
- Специальные алгоритмы для энергосбережения
- Стандартный протокол связи ModBUS-RTU
- Разъем для Hot Key или Prog tool kit для быстрого и легкого программирования
- Максимальное энергопотребление 12ВА
- Тип хладагента: R22, R134A, R404A, R507, R717
- Разрешение 1/100бар, 1/10°C, 1°F, 1PSI

КАК ЗАКАЗАТЬ

XC1000D X C 1 0 0 0 D - 1 B 0 D E

B	D	E
Единицы измерения	4÷20мА	Вход
C = °C F = °F B = Бар P = PSI K = кПа	0 = Нет 1 = Да	C = NTC D = PTC E = 4÷20мА F = Всасывание PP11, Нагнетание PP30 G = Ратиометрический

VISOGRAPH V G C 8 1 0 - A B 0 0 0

A	B
Зуммер	Тип монтажа
0 = Нет 1 = Да	P = Панель W = Стена

ВИДЫ КОНТУРОВ

Серия XC1000D способна наилучшим образом управлять различными системами с хладагентными контурами

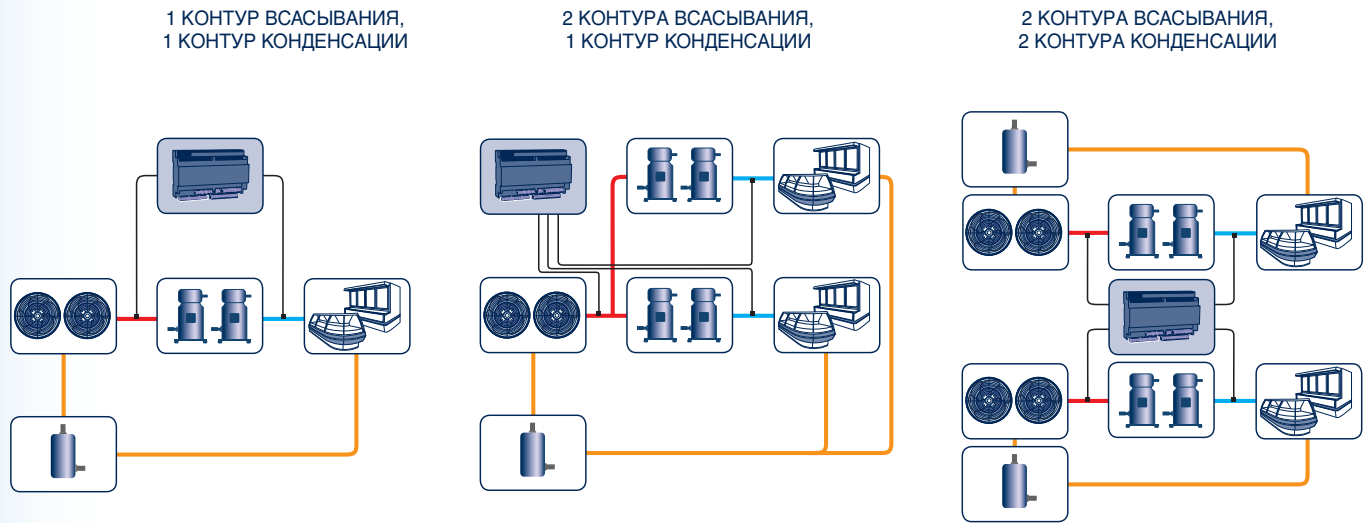

РЕГУЛИРОВАНИЕ С CO₂

Использование CO₂ возрастает благодаря преимуществам, которые предоставляются в холодильных установках. По этой причине появляется также большая потребность в аксессуарах. Благодаря специальным алгоритмам и соответствующему диапазону давлений, серия XC1000D может управлять и отслеживать состояние установок с CO₂, которые работают в каскадном соединении с субкритическим циклом.

СТАНДАРТНОЕ РЕГУЛИРОВАНИЕ

РЕГУЛИРОВАНИЕ С НЕЙТРАЛЬНОЙ ЗОНОЙ

Программируются значение давления (уставка) и зона, которая расположена симметрично по отношению к уставке. В пределах этой зоны может существовать состояние баланса системы, где контроллер будет поддерживать состояние выходов. Если давление выходит за пределы этой зоны, то начинается включение и выключение имеющихся выходов, учитывая задержки, установленные параметрами “задержка между двумя последовательными пусками” и “задержка между двумя последовательными остановками”, всегда соблюдая защитные временные настройки каждого компрессора. Данный график в упрощенном виде показывает регулирование с нейтральной зоной и с равными нагрузками.

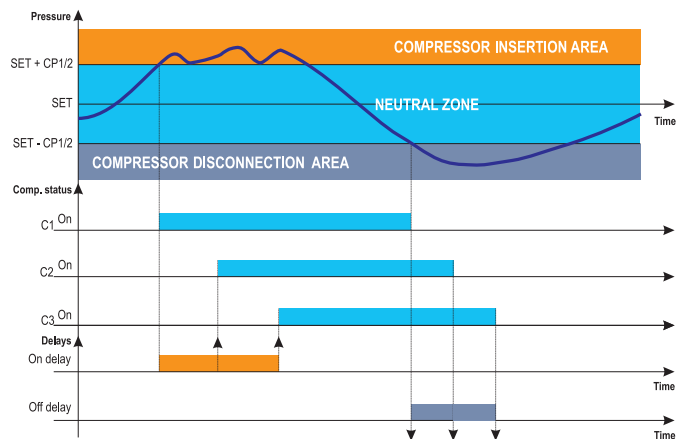
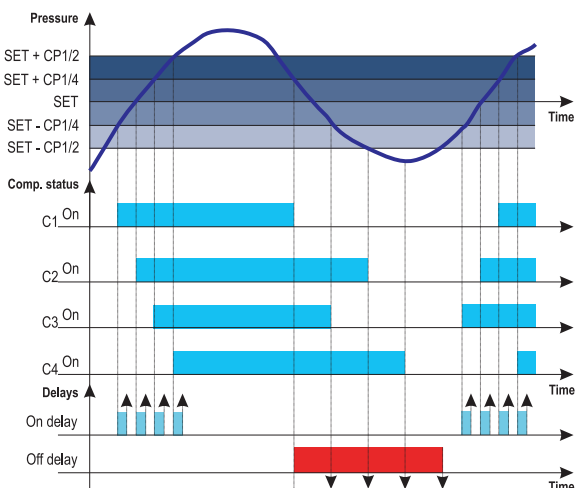

РЕГУЛИРОВАНИЕ С ЗОНОЙ ПРОПОРЦИОНАЛЬНОСТИ

Задается значение давления (Уставка), а зона регулирования располагается вокруг уставки. Затем зона регулирования разбивается на равные части, по одной для каждой ступени управления. При увеличении давления и прохождении через разные ступени, контроллер активирует каждую нагрузку. Если давление падает, нагрузки выключаются. Таким образом, сверху зоны регулирования все компрессоры будут работать, в то время как ниже зоны все они будут выключены. Включение и выключение нагрузок выполняется таким образом, чтобы сбалансировать их наработку. Данный график в упрощенном виде показывает алгоритм регулирования с 4-мя равными нагрузками.

УПРАВЛЕНИЕ ЭНЕРГОСБЕРЕЖЕНИЕМ

Новая серия XC1000D предоставляет пользователю несколько решений, позволяющих управлять энергосбережением, что очень важно, когда дело касается «управления компрессорами». У контроллера есть специальный алгоритм, позволяющий оптимизировать эффективность установки, обеспечивая энергосбережение. Далее приведен ряд наиболее важных решений, которые компания Dixell предлагает пользователю для достижения энергосбережения.

КОМПРЕССОРЫ С ИНВЕРТОРОМ

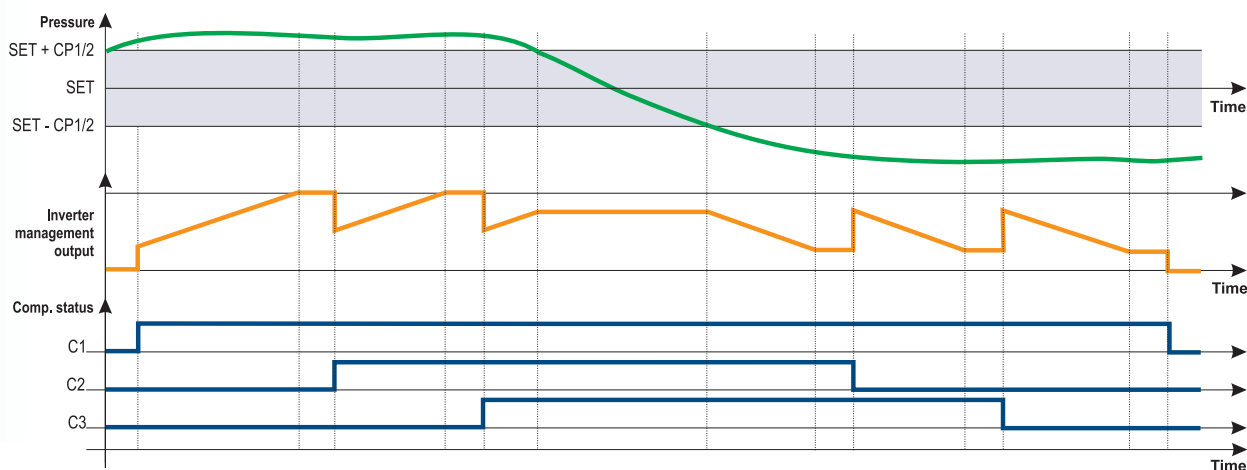

Когда установке требуется больше мощности (когда температура выходит за пределы зоны), частота инверторного компрессора (C1) увеличивается. Если этого недостаточно, то последовательно будут запускаться другие компрессоры (C2, C3, ...). В то же время контроллер будет регулировать частоту инверторного компрессора для равномерного увеличения мощности установки.

ВЕНТИЛЯТОРЫ С ИНВЕРТОРОМ

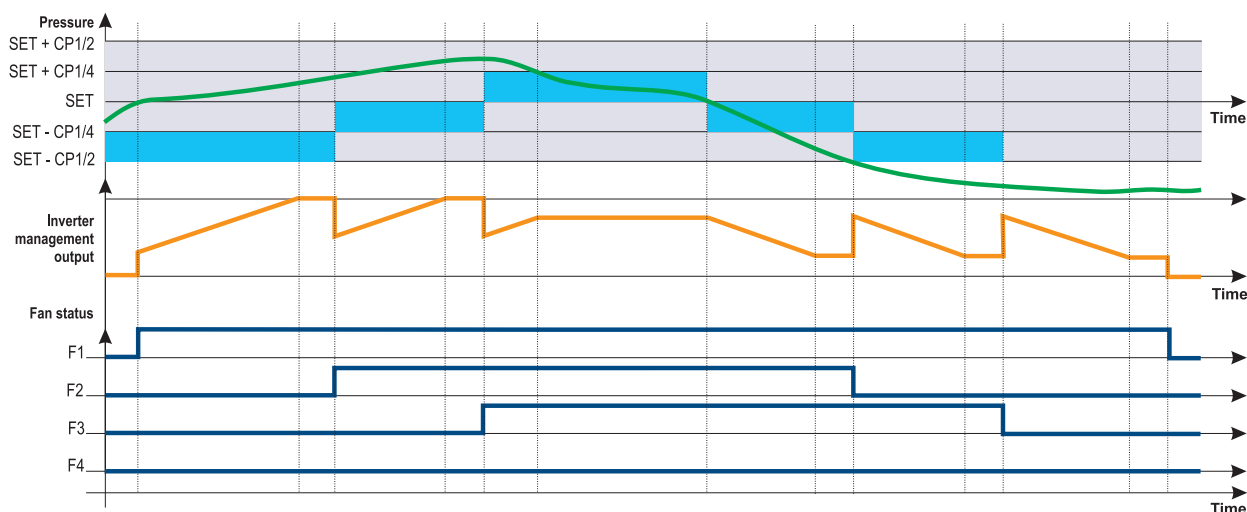

Когда установке требуется больше мощности (когда температура выходит за пределы зоны) частота инвертора вентилятора (F1) увеличивается. Если этого недостаточно, то последовательно будут запускаться другие вентиляторы (F2, F3...). В то же время контроллер будет регулировать частоту инвертора вентилятора для равномерного увеличения мощности установки.

ДИНАМИЧЕСКАЯ УСТАВКА ВСАСЫВАНИЯ

Оптимизация температуры/давления всасывания зависит от температуры торгового зала.

Динамическая уставка гарантирует превосходную эффективность установки, учитывая реальные условия работы. Установка изменяет температуру/давление всасывания в соответствии с температурой торгового зала, таким образом мощность охлаждения изменяется в зависимости от реального термодинамического обмена.

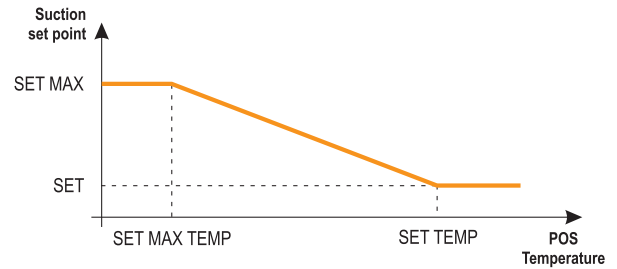

ДИНАМИЧЕСКАЯ УСТАВКА КОНДЕНСАЦИИ

Оптимизация температуры/давления конденсации зависит от наружной температуры.

Температура/давление конденсации изменяется в зависимости от наружной температуры. Уставка конденсации автоматически подстраивается в соответствии с наружной температурой для достижения оптимальной температуры конденсации.

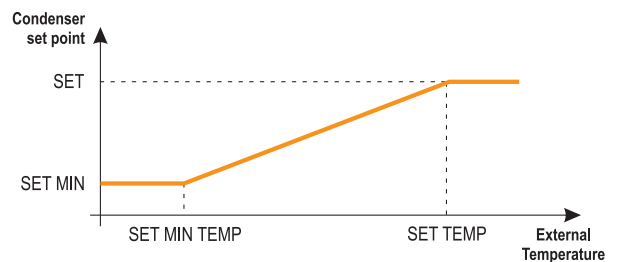

ПОНИЖЕННАЯ УСТАВКА

Встроенные часы в течение всей недели могут автоматически изменять настройки уставки в зависимости от индивидуальных требований отдельной системы для запуска цикла энергосбережения в течение ночи и выходных, когда требуется меньшая мощность. Цикл энергосбережения может быть также запущен от внешнего источника через цифровой вход.

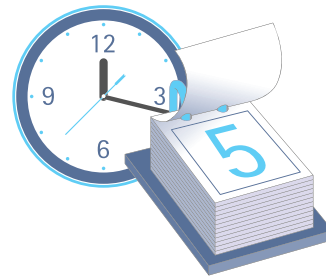

НАДЗОРНЫЕ ФУНКЦИИ (SUPERVISION)

Подключение к современным системам диспетчерского контроля (от Dixell) позволяет, благодаря специальному алгоритму CRO (Compressor Rack Optimization / Оптимизация Компрессорной Станции), наилучшим образом регулировать уставку компрессорной станции в зависимости от подключенных устройств, что позволяет достичь оптимального энергосбережения установки. Такая система, оснащенная функцией CRO, анализирует информацию от контроллера в системе для того, чтобы определить, нуждается ли контроллер в большей охлаждающей мощности и ее количестве. Уставка будет пересчитана для того, чтобы удовлетворить наилучшие требования, и отправлена от диспетчерской системы на XC1000D, это будет рабочей уставкой (рис. 1). Если диспетчерская система не может управлять XC1000D, то контроллер будет сам «решать», изменять ли уставку (от системы), и затем будет определять уставку в фазе программирования.

Два графика (рис. 2) подчеркивают, что в реальной установке, когда алгоритм CRO активен, уставка в среднем становится выше, а следовательно потребление энергии снижается. Пунктирная линия отображает среднее значение за неделю.

рис. 1



рис. 2



XC1000D

ПЕРЕДОВЫЕ КОНТРОЛЛЕРЫ для ОДНОВРЕМЕННОГО УПРАВЛЕНИЯ до 8 КОМПРЕССОРОВ и ВЕНТИЛЯТОРОВ

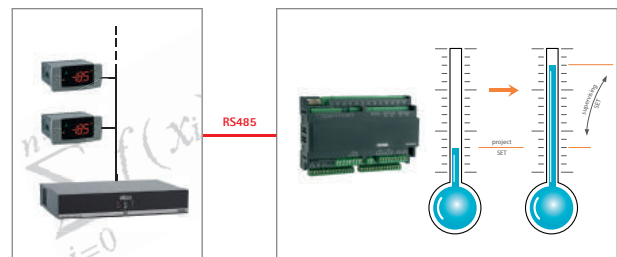
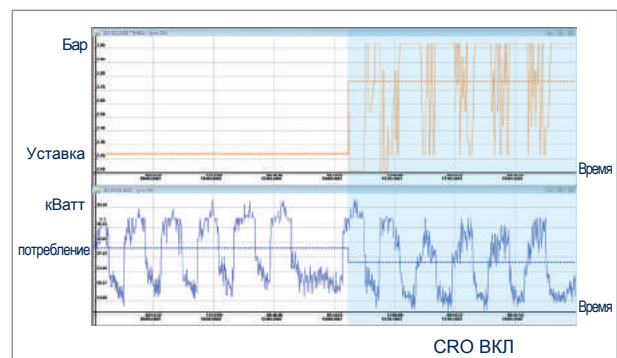

D: 10 DIN Rail

XC1008D

Передовой цифровой контроллер для компрессорных установок с одновременным управлением до 8 компрессоров и вентиляторов

ХАРАКТЕРИСТИКИ

XC1008D

Электропитание

24В пер./пост.тока (от TF10D)

Датчиковые входы

Всасывание 1	NTC/PTC/4÷20мА/0÷5В
Всасывание 2	
Конденсация 1	NTC/PTC/4÷20мА/0÷5В
Конденсация 2	
Дополнительный 1	NTC/PTC
Дополнительный 2	NTC/PTC
Дополнительный 3	
Дополнительный 4	

Цифровые входы

Реле низкого давления 1 (напряжение сети)	прис.
Реле низкого давления 2 (напряжение сети)	
Реле высокого давления 3 (напряжение сети)	прис.
Реле высокого давления 4 (напряжение сети)	
Цель безопасности нагрузки (напряжение сети)	8
Вход без напряжения	4 конфиг.

Релейные выходы

Нагрузки	8 x 7А конфиг.
Аварии	2 x 8А

Другие

Выход для Hot Key/Prog Tool Kit	прис.
Выход для выносного дисплея	VGC810
Последовательный выход	RS485
Выход на инвертор компрессора	4÷20мА/ 0÷10В опц.
Выход на инвертор вентилятора	4÷20мА/ 0÷10В опц.
Зуммер	на клавиатуре опц.
Соединения с внешним модулем	LAN опц.

XC1008D

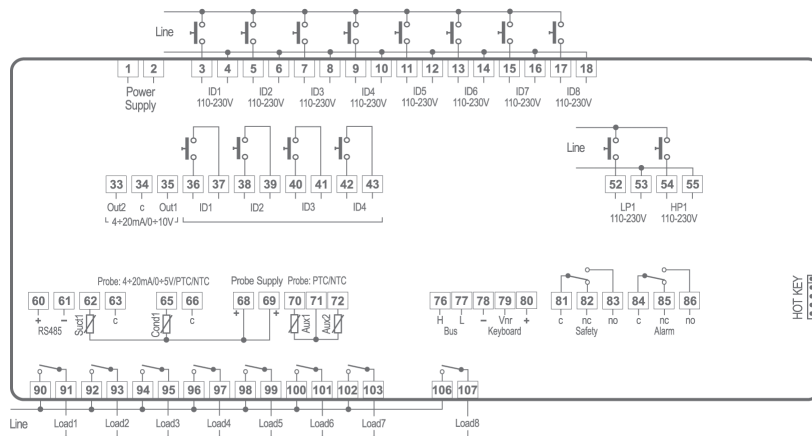

XC1000D

ПЕРЕДОВЫЕ КОНТРОЛЛЕРЫ для ОДНОВРЕМЕННОГО УПРАВЛЕНИЯ до 15 КОМПРЕССОРОВ и ВЕНТИЛЯТОРОВ



D: 10 DIN Rail

XC1011D

Передовой цифровой контроллер для компрессорных установок с одновременным управлением до 11 компрессоров и вентиляторов

XC1015D

Передовой цифровой контроллер для компрессорных установок с одновременным управлением до 15 компрессоров и вентиляторов

ХАРАКТЕРИСТИКИ	XC1011D	XC1015D
Электропитание	24В пер./пост.тока (от TF20D)	24В пер./пост.тока (от TF20D)
Датчиковые входы		
Всасывание 1	NTC/PTC/4÷20мА/0÷5В	NTC/PTC/4÷20мА/0÷5В
Всасывание 2	NTC/PTC/4÷20мА/0÷5В	NTC/PTC/4÷20мА/0÷5В
Конденсация 1	NTC/PTC/4÷20мА/0÷5В	NTC/PTC/4÷20мА/0÷5В
Конденсация 2	NTC/PTC/4÷20мА/0÷5В	NTC/PTC/4÷20мА/0÷5В
Дополнительный 1	NTC/PTC	NTC/PTC
Дополнительный 2	NTC/PTC	NTC/PTC
Дополнительный 3	NTC/PTC	NTC/PTC
Дополнительный 4	NTC/PTC	NTC/PTC
Цифровые входы		
Реле низкого давления 1 (напряжение сети)	прис.	прис.
Реле низкого давления 2 (напряжение сети)	прис.	прис.
Реле высокого давления 3 (напряжение сети)	прис.	прис.
Реле высокого давления 4 (напряжение сети)	прис.	прис.
Цепь безопасности нагрузки (напряжение сети)	11	15
Вход без напряжения	4 конфиг.	4 конфиг.
Релейные выходы		
Нагрузки	11 x 7А конфиг.	15 x 7А конфиг.
Аварии	2 x 8А	2 x 8А
Другие		
Выход для Hot Key/Prog Tool Kit	прис.	прис.
Выход для выносного дисплея	VGC810	VGC810
Последовательный выход	RS485	RS485
Выход на инвертор компрессора	2 x 4÷20мА/0÷10В опц.	2 x 4÷20мА/0÷10В опц.
Выход на инвертор вентилятора	2 x 4÷20мА/0÷10В опц.	2 x 4÷20мА/0÷10В опц.
Зуммер	на клавиатуре опц.	на клавиатуре опц.
Соединения с внешним модулем	LAN опц.	LAN опц.

XC1011D
XC1015D

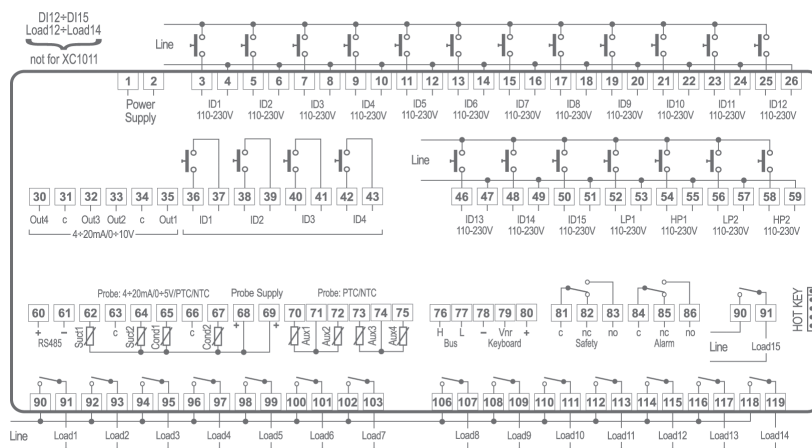

VISOGRAPH

ПРОГРАММИРУЕМЫЙ ГРАФИЧЕСКИЙ ДИСПЛЕЙ



82x156мм

VGC810

Программируемый графический дисплей (Ж/К-дисплей - 240x96 пикселей) для контроллеров XC1000D

ХАРАКТЕРИСТИКИ

VGC810

Для моделей

XC1008D
XC1011D
XC1015D

Электропитание

от контроллера
прис.

Выход для VISOKEY

опц.

Зуммер

Монтаж

стена или панель

- Универсальность и расширенные возможности по условиям заказчика
- Фронтальная защита IP65
- Функция блокировки клавиатуры
- Легкое программирование через VISOKEY

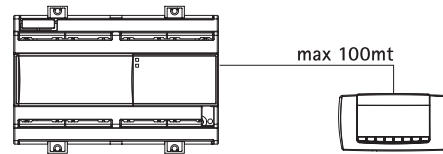

Клавиатуры VISOGRAPH могут монтироваться как на стену, так и на панель

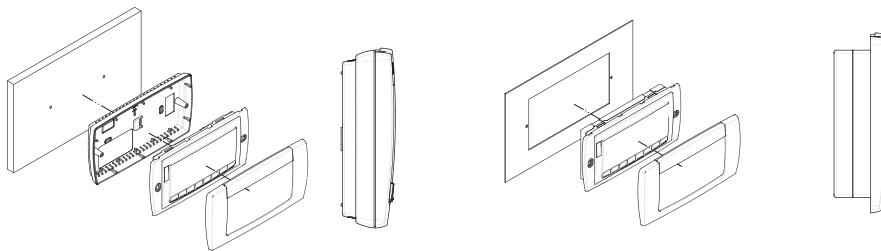

Клавиатуры VISOGRAPH сразу же дают полную информацию о переменных величинах установки

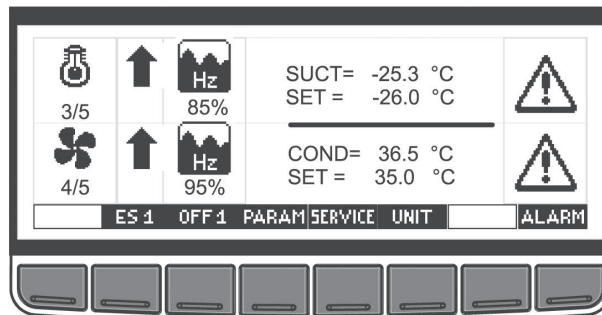

VISOKEY

Ключ для переноса информации на клавиатуру VGC810





КОНТРОЛЛЕРЫ ДЛЯ АВТОМОБИЛЕЙ-РЕФРИЖЕРАТОРОВ

ОГЛАВЛЕНИЕ РАЗДЕЛА

ФУНКЦИИ	МОДЕЛИ	
XW20/35/40/60/300 - системы для нормальных, средних и низких температур – компактное/раздельное исполнение		140
Многофункциональные контроллеры для грузовиков-рефрижераторов с оттайкой "off cycle"	XW20L	141
Многофункциональные контроллеры для грузовиков-рефрижераторов с нормальными, средними и низкими температурами	XW35L - XW40L	141
Многофункциональные контроллеры для грузовиков-рефрижераторов со средними и низкими температурами	XW60L	141
Передовые многофункциональные контроллеры для грузовиков-рефрижераторов со средними и низкими температурами	XW360K - XW370K	142
Клавиатура для передовых многофункциональных контроллеров в К-формате	T630	142



L: 38x185мм

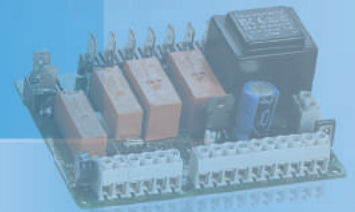

38x185мм

СЕРИЯ XW20/35/40/60/300: КОНТРОЛЛЕРЫ ДЛЯ СИСТЕМ С НОРМАЛЬНОЙ, СРЕДНЕЙ И НИЗКОЙ ТЕМПЕРАТУРОЙ – КОМПАКТНОЕ/РАЗДЕЛЬНОЕ ИСПОЛНЕНИЕ

- Многофункциональные контроллеры в компактном и раздельном формате для грузовиков-рефрижераторов (электропитание 8-40В пост. тока)
- До 6 кнопок прямого действия для создания удобного пользовательского интерфейса
- Запись максимальных и минимальных температур
- Возможность управления одной секцией с низкой, другой - с нормальной температурой или одной секцией охлаждения, а другой - нагрева. (XW300)
- 3 рабочих режима: охлаждение, нагрев и нейтральная зона (XW300)
- Оттайка "по требованию" для оптимального управления циклами оттайки (XW300)
- Счетчик сервисных часов для отслеживания циклов обслуживания (XW300)
- Команда термостатирования для открытия створок (XW300)
- Разъем для Hot Key или Prog tool kit для быстрого и легкого программирования
- Максимальное энергопотребление 3ВА (10ВА максимально для XW300)
- Дисплей с красными светодиодами (высотой 13,2мм)

КАК ЗАКАЗАТЬ

XW20/35/40/60

X W L - 3 B C D O -



Для заказа версии из нержавеющей стали и голубого дисплея свяжитесь, пожалуйста, с представителями Dixell

B	C	D
Вход	Зуммер	Единицы измерения
N = NTC P = PTC	0 = Нет 1 = Да	C = °C F = °F

КЛАВИАТУРЫ

6 O - A O O D O



Для заказа версии из нержавеющей стали и голубого дисплея свяжитесь, пожалуйста, с представителями Dixell

A	D
Зуммер	Единицы измерения
0 = Нет 1 = Да	C = °C F = °F

XW300

W O K - 3 N C D E

C	D	E	
Корпус	Единицы измерения	Встроенный RS485	4÷20mA
0 = Открытая плата "OS" 2 = Корпус "GS" 182x142x76мм 4 = Корпус "GS" 225x180x84мм	C = °C F = °F	0 Нет 2 Нет 4 Да 6 Да	Нет Да Нет Да

XW20/35/40/60

МНОГОФУНКЦИОНАЛЬНЫЕ КОНТРОЛЛЕРЫ для ГРУЗОВИКОВ-РЕФРИЖЕРАТОРОВ с НОРМ., СРЕДН. и НИЗК. ТЕМПЕРАТУРОЙ



L: 38x185мм

XW20L	Многофункциональный контроллер для грузовиков-рефрижераторов с нормальной температурой, оттайкой "off cycle" и с реле освещения
XW35L	Многофункциональный контроллер для грузовиков-рефрижераторов с нормальной температурой, оттайкой "off cycle", с реле освещения и вентиляторов
XW40L	Многофункциональный контроллер для грузовиков-рефрижераторов со средней и низкой температурой, управлением оттайкой и с реле освещения
XW60L	Многофункциональный контроллер для грузовиков-рефрижераторов со средней и низкой температурой, с вентиляцией, управлением оттайкой и с реле освещения

ХАРАКТЕРИСТИКИ	XW20L	XW35L	XW40L	XW60L
Дисплей: кол-во цифр	± 3 с дес.т.	± 3 с дес.т.	± 3 с дес.т.	± 3 с дес.т.
Клавиатура: кнопки	6	6	6	6
Электропитание	8-40В пост.тока	8-40В пост.тока	8-40В пост.тока	8-40В пост.тока
Датчиковые входы				
Термостат	NTC/PTC	NTC/PTC	NTC/PTC	NTC/PTC
Оттайка			NTC/PTC	NTC/PTC
Цифровые входы				
Авария, начало оттайки, дверной контакт, реле давления	конфиг.	конфиг.	конфиг.	конфиг.
Релейные выходы				
Компрессор	8А	8А	8А	8А
Оттайка			8А	8А
Вентиляторы		8А		8А
Свет	8А	8А	8А	8А
Другие				
Выход для Hot Key/Prog Tool Kit	прис.	прис.	прис.	прис.
Зуммер	опц.	опц.	опц.	опц.

XW20L

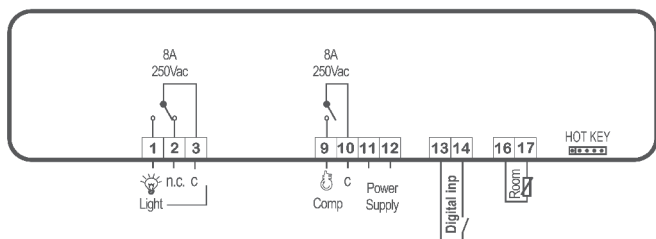

XW35L

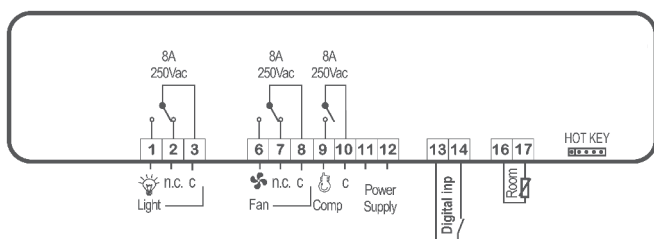

XW40L

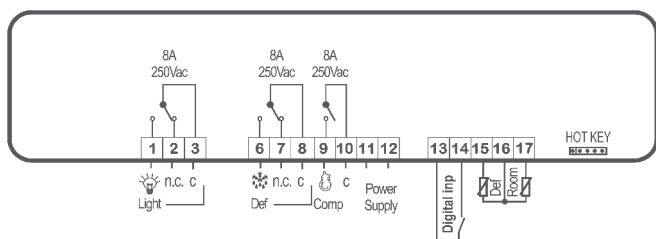

XW60L

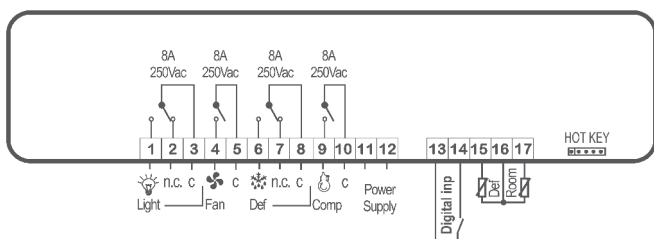

XW300

МНОГОФУНКЦИОНАЛЬНЫЕ КОНТРОЛЛЕРЫ для ГРУЗОВИКОВ-РЕФРИЖЕРАТОРОВ со СРЕДН. и НИЗК. ТЕМП. и КЛАВИАТУРА для ПЕРЕДОВЫХ МНОГОФУНКЦ. КОНТРОЛЛЕРОВ в К-ФОРМАТЕ



K: OS/GS

XW360K

Многофункциональный цифровой контроллер для грузовиков-рефрижераторов со средне- и низкотемпературными системами с вентиляцией

XW370K

Многофункциональный цифровой контроллер для грузовиков-рефрижераторов со средне- и низкотемпературными системами с вентиляцией, управлением нагревателем и створками

ХАРАКТЕРИСТИКИ	XW360K	XW370K
Дисплей: кол-во цифр	± 3 с дес.т.	± 3 с дес.т.
Клавиатура: кнопки	T630: 6	T630: 6
Электропитание	8-40В пост.тока	8-40В пост.тока
Датчиковые входы		
Термостат	NTC	NTC
Термостат для нормальных температур		NTC
Оттайка	NTC	NTC
Оттайка «по требованию» (добавочная)	NTC	NTC
Цифровые входы		
Общая авария, блокирующая авария, реле давления, начало оттайки, смена рабочего режима, выход нагревателя	конфиг.	конфиг.
Дверной контакт	прис.	прис.
Релейные выходы		
Компрессор	8A	8A
Оттайка	8A	8A
Вентиляторы	8A	8A
Управление нагревателем		8A
Свет	8A	8A
Створки		8A
Другие		
Выход для Hot Key/Prog Tool Kit	прис.	прис.
Последовательный выход	RS485 опц.	RS485 опц.
Аналоговый выход	4÷20мА опц.	4÷20мА опц.
Зуммер	на клавиатуре опц.	на клавиатуре опц.

XW360K

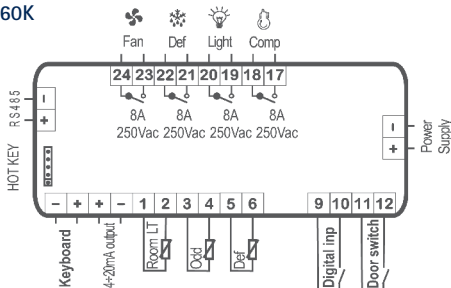

XW370K

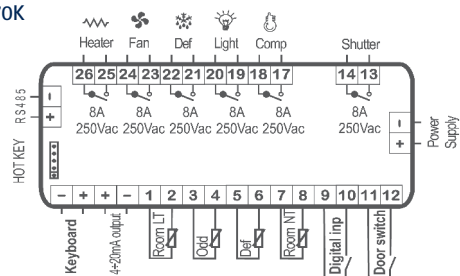

T630
Клавиатура с 6-ю кнопками для контроллеров в К-формате

Дисплей: кол-во цифр ± 3 с дес.т.
Клавиатура: кнопки 6
Подчин. модуль: XW360K - XW370K
Зуммер: опц.

Силовые модули в К-формате доступны в разных версиях:

OS: открытая плата

GS: стандартный корпус





РЕГУЛЯТОРЫ СКОРОСТИ ВРАЩЕНИЯ ВЕНТИЛЯТОРОВ

СОДЕРЖАНИЕ РАЗДЕЛА

ФУНКЦИИ	МОДЕЛИ	
XV - регулирование скорости вращения однофазных вентиляторов		144
Однофазные регуляторы скорости вращения	XV05PD - XV05PK - XV10PK – XV22PK	145
Передовые однофазные регуляторы скорости вращения	XV105D - XV110K - XV150K	146



СЕРИЯ XV: РЕГУЛЯТОРЫ СКОРОСТИ ВРАЩЕНИЯ ОДНОФАЗНЫХ ВЕНТИЛЯТОРОВ

- Дроссельные фазные регуляторы скорости для управления давлением и температурой в холодильных системах, включая охлаждающие вентиляторы.
- Входы для регулирования по температуре и давлению
- Совместимы с серией XM600 (4÷20 мА/0÷10В или выход ОС/ШИМ) для систем с нагревателями антизапотевания или с вентиляторами испарителя
- Прямое или обратное действие для вентиляторов конденсатора или испарителя
- Отсечка, минимальная и максимальная скорости при запуске
- Триггерный выход для регулирования другого модуля
- Максимальное энергопотребление 1ВА
- Диапазон измерений: 0÷100%

КАК ЗАКАЗАТЬ

XV05PD V 5 P D - 5 0 0 0 0

XV05/10/22PK X V P K - 5 0 0 0 0

XV100 V - 5 B C D 0

B	C	D
Формат	Тип действия	Вход регулирования
0 = DIN 5 = Корпус IP55	D = Прямое + Отсечка R = Обратное + Отсечка	N = NTC-датчик A = Токвый (4÷20мА) V = 0÷1В/0÷10В

XV100

ОДНОФАЗНЫЕ РЕГУЛЯТОРЫ СКОРОСТИ ВРАЩЕНИЯ



PD: 4 DIN Rail



PK: 73x70мм

XV05PD XV05PK	Регуляторы скорости вращения, разработанные для однофазных двигателей переменного тока до 500Вт, 2А с ШИМ-входом
XV10PK	Регулятор скорости вращения, разработанный для однофазных двигателей переменного тока до 1000Вт, 4А с ШИМ-входом
XV22PK	Регулятор скорости вращения, разработанный для однофазных двигателей переменного тока до 2200Вт, 9,5А с ШИМ-входом

ХАРАКТЕРИСТИКИ	XV05PD	XV05PK	XV10PK	XV22PK
Электропитание	230В пер.тока	230В пер.тока	230В пер.тока	230В пер.тока
Управляющий вход	ШИМ от XV100, XM600	ШИМ от XV100, XM600	ШИМ от XV100, XM600	ШИМ от XV100, XM600
Прямое-обратное действие				
Сигнал полной скорости при запуске				
Сигнал триггера	прис.	прис.	прис.	прис.
Функция минимальной скорости				
Функция отсечки				

XV05PD

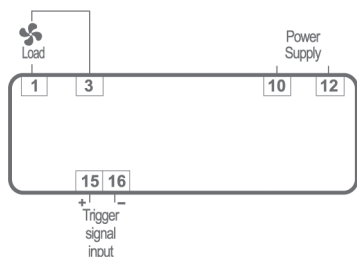

XV05PK
XV10PK
XV22PK

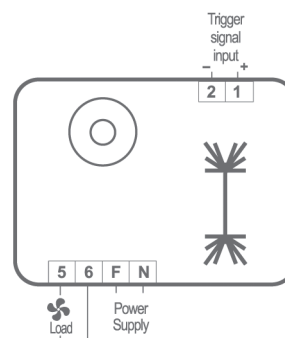

XV100

ПЕРЕДОВЫЕ ОДНОФАЗНЫЕ РЕГУЛЯТОРЫ СКОРОСТИ



D: 4 DIN Rail

K: 139x158mm

K: 176x200mm

XV105D	Регулятор скорости вращения, разработанный для однофазных двигателей переменного тока до 500Вт, с входом для NTC-датчика, 4÷20мА, 0÷1В или 0÷10В
XV110K	Регулятор скорости вращения, разработанный для однофазных двигателей переменного тока до 1кВт, с входом для NTC-датчика, 4÷20мА, 0÷1В или 0÷10В
XV150K	Регулятор скорости вращения, разработанный для однофазных двигателей переменного тока до 5кВт, с входом для NTC-датчика, 4÷20мА, 0÷1В или 0÷10В

ХАРАКТЕРИСТИКИ	XV105D	XV110K	XV150K
Электропитание	230В пер.тока	230В пер.тока	230В пер.тока
Управляющий вход	NTC 4÷20мА 0÷1В/0÷10В	NTC 4÷20мА 0÷1В/0÷10В	NTC 4÷20мА 0÷1В/0÷10В
Прямое-обратное действие	прис.	прис.	прис.
Сигнал полной скорости при запуске	прис.	прис.	прис.
Сигнал триггера	прис.	прис.	прис.
Функция минимальной скорости	прис.	прис.	прис.
Функция отсечки	прис.	прис.	прис.

XV105D

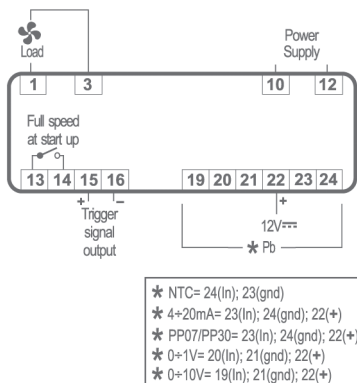

XV110K
XV150K

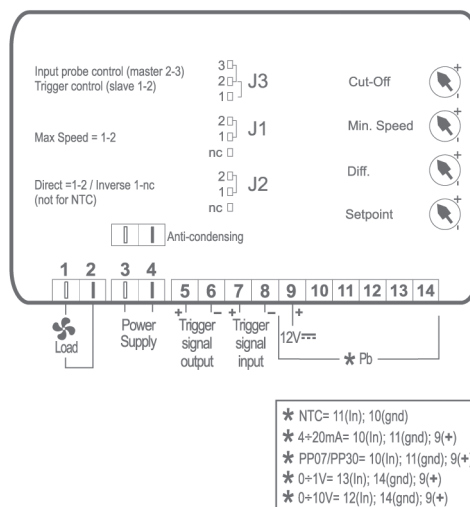

АКСЕССУАРЫ

XV-ACK: Комплект антизапотевания для моделей XV110K и XV150K

Сопротивление при 25°C (77°F): 100÷600 Ом

Номинальное рабочее напряжение: 120В пер.тока или 220В пер.тока

Макс.рабочее напряжение: 260В пер.тока

Ток устойчивого состояния при 25°C (77°F): 12А±30% (120В пер.тока)
9А±30% (220В пер.тока)

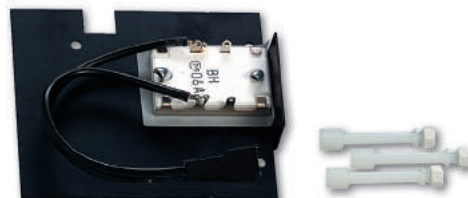



КОНТРОЛЛЕРЫ ВРЕМЕНИ/ТЕМПЕРАТУРЫ/ВЛАЖНОСТИ/ДАВЛЕНИЯ

СОДЕРЖАНИЕ РАЗДЕЛА

ФУНКЦИИ	МОДЕЛИ	
ХТ100 – с многоточечным входом NTC, PTC, Pt100, TcJ, TcK, TcS, 4÷20мА, 0÷1В, 0÷10В – последовательный выход		148
Цифровой индикатор	XA100C	149
1-ступенчатые цифровые контроллеры	ХТ110С - ХТ110D - ХТ111С - ХТ111D - ХТ111R	149
2-ступенчатые цифровые контроллеры	ХТ120С - ХТ120D - ХТ121С - ХТ121D - ХТ121R	150
Цифровые контроллеры с нейтральной зоной	ХТ130С - ХТ130D - ХТ131С - ХТ131D - ХТ131R	151
2-ступенчатые цифровые PID-контроллеры	ХТ141С - ХТ141D - ХТ141R	152
4-ступенчатые цифровые контроллеры	ХТ151D - ХТ160R	152
ХТ200 - с многоточечным входом NTC, PTC, Pt100, TcJ, TcK, TcS, циклами времени/температуры – последовательный выход		153
1-ступенчатые цифровые контроллеры с одним дисплеем	ХТ210С - ХТ211С	154
2-ступенчатые цифровые контроллеры с одним дисплеем	ХТ220С - ХТ221С	154
ХТ400 - управление циклами времени/температуры – последовательный выход		155
Цифровой контроллер временного цикла с двойным дисплеем	ХТ420С	156
XF - применение для кухонных печей		157
Цифровые контроллеры для кухонных печей	XF320M - XF330M - XF331M - XF332M	158



СЕРИЯ XT100: МНОГОДАТЧИКОВЫЕ КОНТРОЛЛЕРЫ NTC, PTC, Pt100, TcJ, TcK, TcS, 4÷20мА, 0÷1В, 0÷10В – ПОСЛЕДОВАТЕЛЬНЫЙ ВЫХОД

- Универсальные контроллеры для управления температурой, влажностью и давлением для коммерческого и промышленного применения
- Оптимизация склада: благодаря многодатчиковым входам
- 1 или 2-ступенчатое ВКЛ./ВЫКЛ. или PID-регулирование с прямым или обратным действием
- Температурные входы: PTC, NTC, Pt100; термопара J, K или S посредством выбора параметров
- Входы давления или влажности: 4÷20мА, 0÷1В или 0÷10В посредством выбора параметров
- Прямое сетевое электропитание. Внешний трансформатор не требуется.
- Дисплей с интегрированными единицами измерения (°C / °F / RH / бар / PSI)
- Стандартный протокол связи ModBUS-RTU
- Разъем для Hot Key или Prog tool kit для быстрого и легкого программирования
- Максимальное энергопотребление 3ВА
- Дисплей с красными светодиодами (высота 10,5мм) и 5-ю иконками

КАК ЗАКАЗАТЬ

XA100 A O O C - A B O D U

XT100 T - A B C D U



Для заказа голубого дисплея свяжитесь, пожалуйста, с представителями Dixell

A	B	C	D
Электропитание	Единицы измерения	Зуммер	SSR
0 = 12В пер./пост.тока 1 = 24В пер./пост.тока 2 = 24В пер.тока 4 = 110В пер.тока 5 = 230В пер.тока	C = °C F = °F B = бар P = PSI H = %RH N = нет единиц измерения	0 Нет 1 Да 2 Нет 3 Да	Нет Нет Да Да SSR = 4÷20мА для D и R-форматов
			Вход
			P = PTC (NTC) T = PTC (NTC, Pt100, TcJ, TcK, TcS) A = 4÷20мА, 0÷1В, 0÷10В B = PP07 (-0.5÷7бар) C = PP30 (0÷30бар) D = PP11 (-0.5÷11бар) H = XH10/20P

ХТ100

ИНДИКАТОР и 1-СТУПЕНЧАТЫЙ ЦИФРОВОЙ КОНТРОЛЛЕР



C: 32x74мм

D: 4 DIN Rail

R: 72x72мм

XA100C	Конфигурируемый цифровой индикатор
XT110C XT110D	Конфигурируемые цифровые 1-ступенчатые контроллеры ВКЛ./ВЫКЛ.
XT111C XT111D XT111R	Конфигурируемые цифровые 1-ступенчатые контроллеры ВКЛ./ВЫКЛ. с реле аварии

ХАРАКТЕРИСТИКИ

Дисплей: кол-во цифр
Электропитание

Датчиковые входы

NTC, PTC, Pt100, TcJ, TcK, TcS, 4÷20mA, 0÷1В, 0÷10В

Релейные выходы

Ступень 1
Ступень 2
Ступень 3
Ступень 4
Авария

Другие

Цифровой вход
Выход для Hot Key/Prog Tool Kit
Последовательный выход
Аналоговый выход
Зуммер

	XA100C	XT110C	XT110D	XT111C	XT111D	XT111R
Дисплей: кол-во цифр	± 3½ с дес.т.	± 3½ с дес.т.	± 3½ с дес.т.	± 3½ с дес.т.	± 3½ с дес.т.	± 3½ с дес.т.
Электропитание	12, 24В пер./пост.тока 110, 230В пер.тока	12, 24В пер./пост.тока 110, 230В пер.тока	24В пер./пост.тока 24,110,230В пер.тока	12, 24В пер./пост.тока 110, 230В пер.тока	24В пер./пост.тока 24, 110, 230В пер.тока	24В пер./пост.тока 24,110,230В пер.тока
Датчиковые входы	конфиг.	конфиг.	конфиг.	конфиг.	конфиг.	конфиг.
Релейные выходы		8А	н.р. 8А / н.з. 5А	8А	н.р. 8А / н.з. 5А	8А
Другие	прис. прис. TTL опц.	прис. прис.* TTL* опц.	прис. прис. TTL 4÷20mA опц. опц.	прис. прис.* TTL* опц.	прис. прис. TTL 4÷20mA опц. опц.	прис. прис. TTL 4÷20mA опц. опц.

*: Выход Prog Tool Kit и последовательный выход только для моделей с питанием датчиков 12/24В пер./пост.тока

XA100C

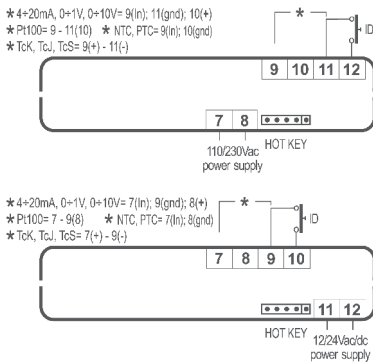

XT110C

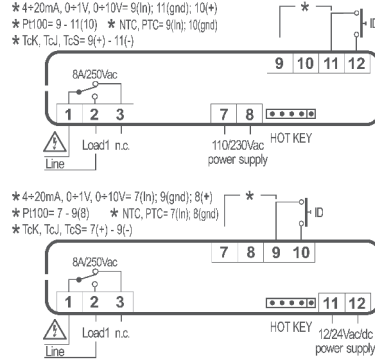

XT110D

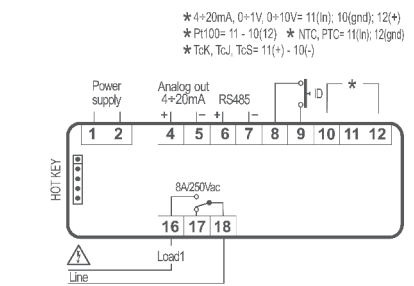

XT111C

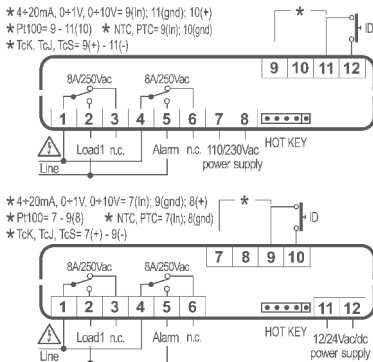

XT111D

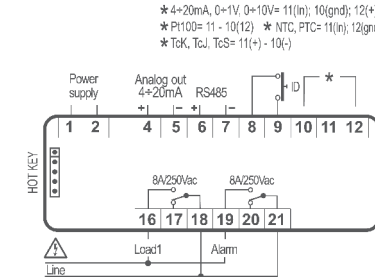

XT111R

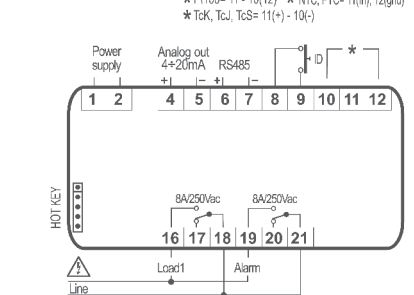

XT100

2-СТУПЕНЧАТЫЕ ЦИФРОВЫЕ КОНТРОЛЛЕРЫ



C: 32x74мм

D: 4 DIN Rail

R: 72x72мм

XT120C
XT120D

Конфигурируемые цифровые 2-ступенчатые контроллеры ВКЛ./ВЫКЛ.

XT121C
XT121D
XT121R

Конфигурируемые цифровые 2-ступенчатые контроллеры ВКЛ./ВЫКЛ. с реле аварии

ХАРАКТЕРИСТИКИ

Дисплей: кол-во цифр
Электропитание

Датчиковые входы

NTC, PTC, Pt100, TcJ, TcK, TcS, 4÷20mA, 0÷1В, 0÷10В

Релейные выходы

Ступень 1
Ступень 2
Ступень 3
Ступень 4
Авария

Другие

Цифровой вход
Выход для Hot Key/Prog Tool Kit
Последовательный выход
Аналоговый выход
Зуммер

XT120C

XT120D

XT121C

XT121D

XT121R

± 3½ с дес.т.	± 3½ с дес.т.	± 3½ с дес.т.	± 3½ с дес.т.	± 3½ с дес.т.
12, 24В пер./пост.тока	24В пер./пост.тока	12, 24В пер./пост.тока	24В пер./пост.тока	24В пер./пост.тока
110, 230В пер.тока	24, 110, 230В пер.тока	110, 230В пер.тока	24, 110, 230В пер.тока	24, 110, 230В пер.тока
конфиг.	конфиг.	конфиг.	конфиг.	конфиг.
8А	н.р. 8А / н.з. 5А	8А	н.р. 8А / н.з. 5А	8А
8А	н.р. 8А / н.з. 5А	8А	н.р. 8А / н.з. 5А	8А
		8А	н.р. 8А / н.з. 5А	8А
прис.	прис.	прис.	прис.	прис.
прис.*	прис.	прис.*	прис.	прис.
TTL*	TTL	TTL*	TTL	TTL
опц.	4÷20mA опц.	опц.	4÷20mA опц.	4÷20mA опц.
опц.	опц.	опц.	опц.	опц.

*: Выход Prog Tool Kit и последовательный выход только для моделей с питанием датчиков 12/24В пер./пост.тока

XT120C

- * 4÷20mA, 0÷1V, 0÷10V= 9(in); 11(gnd); 10(+)
- * Pt100= 9 - 11(10) * NTC, PTC= 9(in); 10(gnd)
- * TcK, TcJ, TcS= 9(+)- 11(-)

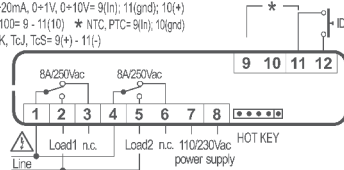

- * 4÷20mA, 0÷1V, 0÷10V= 7(in); 9(gnd); 8(+)
- * Pt100= 7 - 9(8) * NTC, PTC= 7(in); 8(gnd)
- * TcK, TcJ, TcS= 7(+)- 9(-)

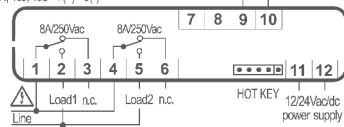

XT120D

- * 4÷20mA, 0÷1V, 0÷10V= 11(in); 10(gnd); 12(+)
- * Pt100= 11 - 10(12) * NTC, PTC= 11(in); 12(gnd)
- * TcK, TcJ, TcS= 11(+)- 10(-)

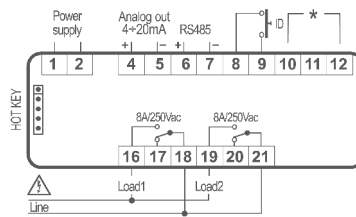

XT121C

- * 4÷20mA, 0÷1V, 0÷10V= 9(in); 11(gnd); 10(+)
- * Pt100= 9 - 11(10) * NTC, PTC= 9(in); 10(gnd)
- * TcK, TcJ, TcS= 9(+)- 11(-)

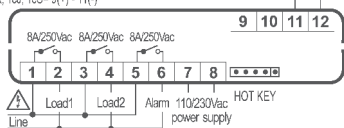

- * 4÷20mA, 0÷1V, 0÷10V= 7(in); 9(gnd); 8(+)
- * Pt100= 7 - 9(8) * NTC, PTC= 7(in); 8(gnd)
- * TcK, TcJ, TcS= 7(+)- 9(-)

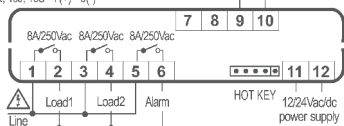

XT121D

- * 4÷20mA, 0÷1V, 0÷10V= 11(in); 10(gnd); 12(+)
- * Pt100= 11 - 10(12) * NTC, PTC= 11(in); 12(gnd)
- * TcK, TcJ, TcS= 11(+)- 10(-)

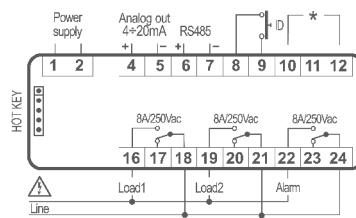

XT121R

- * 4÷20mA, 0÷1V, 0÷10V= 11(in); 10(gnd); 12(+)
- * Pt100= 11 - 10(12) * NTC, PTC= 11(in); 12(gnd)
- * TcK, TcJ, TcS= 11(+)- 10(-)

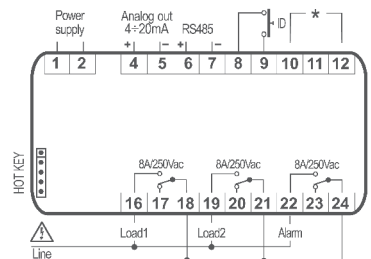

ХТ100

ЦИФРОВЫЕ КОНТРОЛЛЕРЫ с НЕЙТРАЛЬНОЙ ЗОНОЙ



ХТ130С
ХТ130D

Конфигурируемые цифровые контроллеры ВКЛ./ВЫКЛ. с нейтральной зоной

ХТ131С
ХТ131D
ХТ131R

Конфигурируемые цифровые контроллеры ВКЛ./ВЫКЛ. с нейтральной зоной и реле аварии

ХАРАКТЕРИСТИКИ

Дисплей: кол-во цифр
Электропитание

Датчиковые входы

NTC, PTC, Pt100, TcJ, TcK, TcS, 4÷20mA, 0÷1В, 0÷10В

Релейные выходы

Ступень 1
Ступень 2
Ступень 3
Ступень 4
Авария

Другие

Цифровой вход
Выход для Hot Key/Prog Tool Kit
Последовательный выход
Аналоговый выход
Зуммер

ХТ130С

ХТ130D

ХТ131С

ХТ131D

ХТ131R

± 3½ с дес.т.

± 3½ с дес.т.

± 3½ с дес.т.

± 3½ с дес.т.

± 3½ с дес.т.

12, 24В пер./пост.тока

24В пер./пост.тока

12, 24В пер./пост.тока

24В пер./пост.тока

24В пер./пост.тока

110, 230В пер.тока

24, 110, 230В пер.тока

110, 230В пер.тока

24, 110, 230В пер.тока

24, 110, 230В пер.тока

конфиг.

конфиг.

конфиг.

конфиг.

конфиг.

8А

н.р. 8А / н.з. 5А

8А

н.р. 8А / н.з. 5А

8А

8А

н.р. 8А / н.з. 5А

8А

н.р. 8А / н.з. 5А

8А

8А

н.р. 8А / н.з. 5А

8А

прис.

прис.

прис.

прис.

прис.

прис.*

прис.

прис.*

прис.

прис.

TTL*

TTL

TTL*

TTL

TTL

4÷20mA опц.

4÷20mA опц.

опц.

4÷20mA опц.

4÷20mA опц.

опц.

опц.

опц.

опц.

опц.

*: Выход Prog Tool Kit и последовательный выход только для моделей с питанием датчиков 12/24 В пер./пост.тока

ХТ130С

- * 4÷20mA, 0÷1V, 0÷10V= 9(in); 11(gnd); 10(+)
- * Pt100= 9 - 11(10) * NTC, PTC= 9(in); 10(gnd)
- * TcK, TcJ, TcS= 9(+)- 11(-)

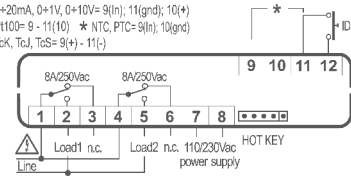

- * 4÷20mA, 0÷1V, 0÷10V= 7(in); 9(gnd); 8(+)
- * Pt100= 7 - 9(8) * NTC, PTC= 7(in); 8(gnd)
- * TcK, TcJ, TcS= 7(+)- 9(-)

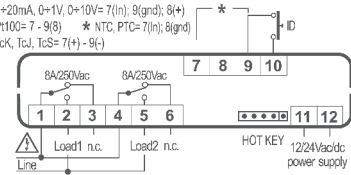

ХТ130D

- * 4÷20mA, 0÷1V, 0÷10V= 11(in); 10(gnd); 12(+)
- * Pt100= 11 - 10(12) * NTC, PTC= 11(in); 12(gnd)
- * TcK, TcJ, TcS= 11(+)- 10(-)

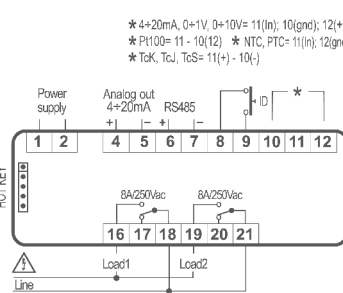

ХТ131С

- * 4÷20mA, 0÷1V, 0÷10V= 9(in); 11(gnd); 10(+)
- * Pt100= 9 - 11(10) * NTC, PTC= 9(in); 10(gnd)
- * TcK, TcJ, TcS= 9(+)- 11(-)

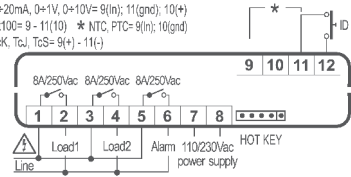

- * 4÷20mA, 0÷1V, 0÷10V= 7(in); 9(gnd); 8(+)
- * Pt100= 7 - 9(8) * NTC, PTC= 7(in); 8(gnd)
- * TcK, TcJ, TcS= 7(+)- 9(-)

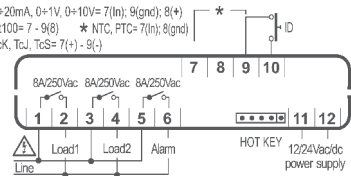

ХТ131D

- * 4÷20mA, 0÷1V, 0÷10V= 11(in); 10(gnd); 12(+)
- * Pt100= 11 - 10(12) * NTC, PTC= 11(in); 12(gnd)
- * TcK, TcJ, TcS= 11(+)- 10(-)

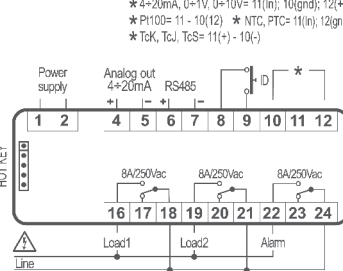

ХТ131R

- * 4÷20mA, 0÷1V, 0÷10V= 11(in); 10(gnd); 12(+)
- * Pt100= 11 - 10(12) * NTC, PTC= 11(in); 12(gnd)
- * TcK, TcJ, TcS= 11(+)- 10(-)

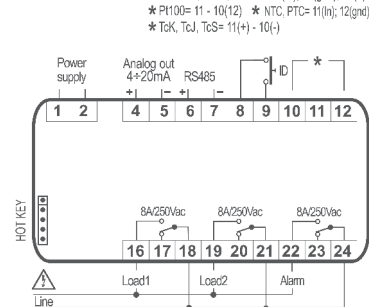

ХТ100

2-СТУПЕНЧАТЫЕ PID и 4-СТУПЕНЧАТЫЕ ЦИФРОВЫЕ КОНТРОЛЛЕРЫ



ХТ141С ХТ141D ХТ141R	Конфигурируемые цифровые 2-ступенчатые PID-контроллеры с реле аварии
ХТ151D	Конфигурируемый цифровой 3-ступенчатый контроллер ВКЛ./ВЫКЛ. с реле аварии
ХТ160D	Конфигурируемый цифровой 4-ступенчатый контроллер ВКЛ./ВЫКЛ.

ХАРАКТЕРИСТИКИ	ХТ141С	ХТ141D	ХТ141R	ХТ151D	ХТ160D
Дисплей: кол-во цифр	± 3½ с дес.т.	± 3½ с дес.т.	± 3½ с дес.т.	± 3½ с дес.т.	± 3½ с дес.т.
Электропитание	12, 24В пер./пост.тока 110, 230В пер.тока	24В пер./пост.тока 24, 110, 230В пер.тока	24В пер./пост.тока 24, 110, 230В пер.тока	24В пер./пост.тока 24, 110, 230В пер.тока	24В пер./пост.тока 24, 110, 230В пер.тока
Датчиковые входы	конфиг.	конфиг.	конфиг.	конфиг.	конфиг.
NTC, PTC, Pt100, TcJ, TcK, TcS, 4÷20мА, 0÷1В, 0÷10В					
Релейные выходы					
Ступень 1	8А	н.р. 8А / н.з. 5А	8А	н.р. 8А / н.з. 5А	н.р. 8А / н.з. 5А
Ступень 2	8А	н.р. 8А / н.з. 5А	8А	н.р. 8А / н.з. 5А	н.р. 8А / н.з. 5А
Ступень 3				н.р. 8А / н.з. 5А	н.р. 8А / н.з. 5А
Ступень 4					8А
Авария	8А	н.р. 8А / н.з. 5А	8А	8А	
Другие					
Цифровой вход	прис.	прис.	прис.	прис.	прис.
Выход для Hot Key/Prog Tool Kit	прис.*	прис.	прис.	прис.	прис.
Последовательный выход	TTL*	TTL	TTL	TTL	TTL
Аналоговый выход		4÷20мА опц.	4÷20мА опц.	4÷20мА опц.	4÷20мА опц.
Зуммер	опц.	опц.	опц.	опц.	опц.

*: Выход Prog Tool Kit и последовательный выход только для моделей с питанием датчиков 12/24В пер./пост.тока

ХТ141С

- * 4÷20мА, 0÷1В, 0÷10В= 9(н); 11(гнд); 10(+)
- * Pt100= 9 - 11(10) * NTC, PTC= 9(н); 10(гнд)
- * TcK, TcJ, TcS= 9(+)- 11(-)

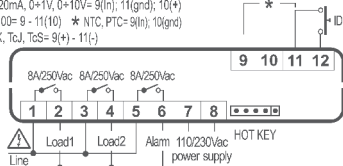

- * 4÷20мА, 0÷1В, 0÷10В= 7(н); 8(гнд); 8(+)
- * Pt100= 7 - 9(8) * NTC, PTC= 7(н); 8(гнд)
- * TcK, TcJ, TcS= 7(+)- 9(-)

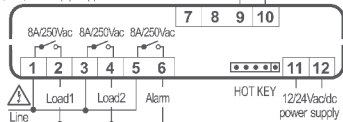

ХТ141D

- * 4÷20мА, 0÷1В, 0÷10В= 11(н); 10(гнд); 12(+)
- * Pt100= 11 - 10(12) * NTC, PTC= 11(н); 12(гнд)
- * TcK, TcJ, TcS= 11(+)- 10(-)

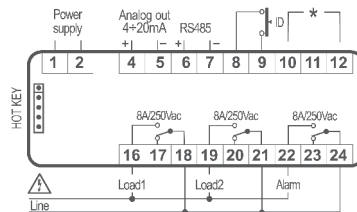

ХТ141R

- * 4÷20мА, 0÷1В, 0÷10В= 11(н); 10(гнд); 12(+)
- * Pt100= 11 - 10(12) * NTC, PTC= 11(н); 12(гнд)
- * TcK, TcJ, TcS= 11(+)- 10(-)

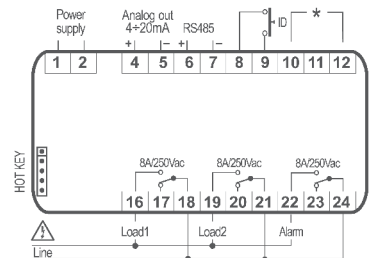

ХТ151D

- * 4÷20мА, 0÷1В, 0÷10В= 11(н); 10(гнд); 12(+)
- * Pt100= 11 - 10(12) * NTC, PTC= 11(н); 12(гнд)
- * TcK, TcJ, TcS= 11(+)- 10(-)

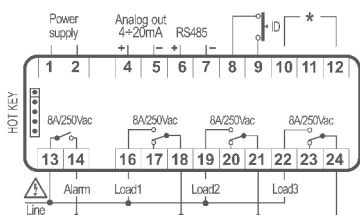

ХТ160D

- * 4÷20мА, 0÷1В, 0÷10В= 11(н); 10(гнд); 12(+)
- * Pt100= 11 - 10(12) * NTC, PTC= 11(н); 12(гнд)
- * TcK, TcJ, TcS= 11(+)- 10(-)

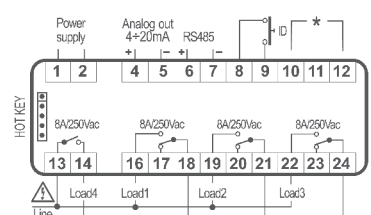

СТАНДАРТНАЯ ИНДИКАЦИЯ: ТЕМПЕРАТУРА



C: 32x74мм

температура



ИНДИКАЦИЯ ВО ВРЕМЯ ЦИКЛА: ОБРАТНЫЙ
ОТСЧЕТ ВРЕМЕНИ

ч / мин

мин / сек

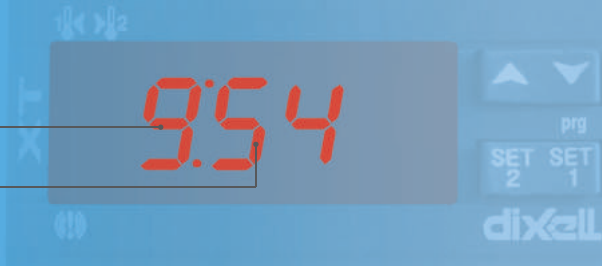

СЕРИЯ XT200: NTC, PTC, Pt100, TcJ, TcK, TcS, МНОГОДАТЧИКОВЫЕ КОНТРОЛЛЕРЫ С ЦИКЛАМИ ВРЕМЕНИ/ТЕМПЕРАТУРЫ – ПОСЛЕДОВАТЕЛЬНЫЙ ВЫХОД

- Контроллеры с управлением температурой по циклам времени
- Оптимизация склада: благодаря многодатчиковым входам
- 1 или 2-ступенчатое ВКЛ./ВЫКЛ. с прямым или обратным действием
- Температурные входы: PTC, NTC, Pt100; термопары J, K или S посредством выбора параметров
- Прямое сетевое электропитание. Внешний трансформатор не требуется.
- Дисплей с интегрированными единицами измерения (°C/°F)
- Стандартный протокол связи ModBUS-RTU
- Разъем для Hot Key или Prog tool kit для быстрого и легкого программирования
- Максимальная длительность цикла: 19 часов – 59 минут
- Максимальное энергопотребление 3ВА
- Дисплей с красными светодиодами (высота 10,5мм) и 5-ю иконками

КАК ЗАКАЗАТЬ

XT200 X T 2 C - A B C T E



Для заказа голубого дисплея свяжитесь, пожалуйста, с представителями Dixell

A	B	C		E
Электропитание	Единицы измерения		Зуммер	SSR
0 = 12В пер./пост.тока 1 = 24В пер./пост.тока 4 = 110В пер.тока 5 = 230В пер.тока	C = °C F = °F	0 Нет 1 Да 2 Нет 3 Да	Нет Да Нет Да	Время 0 = ч / мин 1 = мин / сек

XT200

1- или 2-СТУПЕНЧАТЫЕ ЦИФРОВЫЕ КОНТРОЛЛЕРЫ с ОДНИМ ДИСПЛЕЕМ



С: 32x74мм

XT210C	Конфигурируемый цифровой 1-ступенчатый контроллер ВКЛ./ВЫКЛ.
XT211C	Конфигурируемый цифровой 1-ступенчатый контроллер ВКЛ./ВЫКЛ. с реле аварии
XT220C	Конфигурируемый цифровой 2-ступенчатый контроллер ВКЛ./ВЫКЛ.
XT221C	Конфигурируемый цифровой 2-ступенчатый контроллер ВКЛ./ВЫКЛ. с реле аварии

ХАРАКТЕРИСТИКИ	XT210C	XT211C	XT220C	XT221C
Дисплей: кол-во цифр	± 3½ с дес.т.	± 3½ с дес.т.	± 3½ с дес.т.	± 3½ с дес.т.
Электропитание	12, 24В пер./пост.тока 110, 230В пер.тока	12, 24В пер./пост.тока 110, 230В пер.тока	12, 24В пер./пост.тока 110, 230В пер.тока	12, 24В пер./пост.тока 110, 230В пер.тока
Датчиковые входы				
NTC, PTC, Pt100, TcJ, TcK, TcS	конфиг.	конфиг.	конфиг.	конфиг.
Релейные выходы				
Ступень 1	8А	8А	8А	8А
Ступень 2			8А	8А
Авария		8А		8А
Другие				
Цифровой вход	прис.	прис.	прис.	прис.
Выход для Hot Key/Prog Tool Kit	прис.	прис.	прис.	прис.
Последовательный выход	TTL	TTL	TTL	TTL
Зуммер	опц.	опц.	опц.	опц.

XT210C

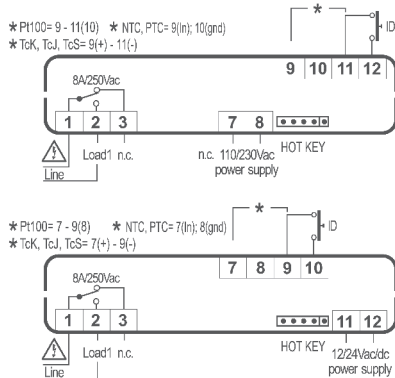

XT211C

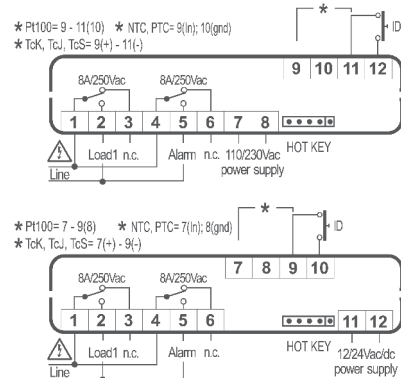

XT220C

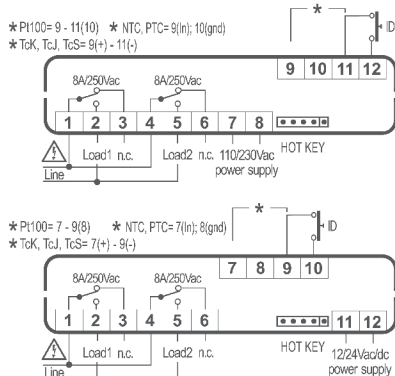

XT221C

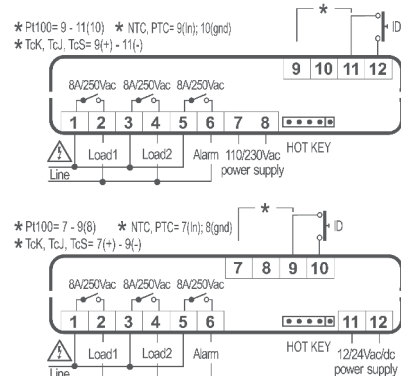



C: 32x74мм



СЕРИЯ XT400: КОНТРОЛЛЕРЫ С УПРАВЛЕНИЕМ ЦИКЛАМИ ВРЕМЕНИ/ТЕМПЕРАТУРЫ – ПОСЛЕДОВАТЕЛЬНЫЙ ВЫХОД

- Контроллеры с временными циклами для печей и циклов выпекания
- Одновременное отображение температуры (верхний дисплей) и обратным отсчетом времени (нижний дисплей)
- Функция дверного контакта
- Сигнализация об окончании цикла
- Постоянный визуальный контроль состояния установки по иконкам на дисплее
- Стандартный протокол связи ModBUS-RTU
- Разъем для Hot Key или Prog tool kit для быстрого и легкого программирования
- Максимальное энергопотребление 5ВА
- Двойной дисплей с красными (высота 8,0мм) и желтыми светодиодами (высота 5,6мм) и 13-ю иконками

КАК ЗАКАЗАТЬ

XT400 T 2 0 C - A B C D E

-17.8

Для заказа голубого дисплея свяжитесь, пожалуйста, с представителями Dixell

A	B	C	D	E
Электропитание	Единицы измерения	Зуммер	Тип датчика	Часы реального времени
1 = 24В пер.тока 4 = 110В пер.тока 5 = 230В пер.тока	C = °C F = °F	0 = Нет 1 = Да	N = NTC P = PTC	0 = Нет 1 = Да

XT400

ЦИФРОВЫЕ КОНТРОЛЛЕРЫ ВРЕМЕННЫХ ЦИКЛОВ с ДВОЙНЫМ ДИСПЛЕЕМ



С: 32x74мм

XT420C

Конфигурируемый цифровой 1-ступенчатый контроллер ВКЛ./ВЫКЛ. с управлением временными циклами

ХАРАКТЕРИСТИКИ

XT420C

Первый дисплей: кол-во цифр	± 3 с дес.т.
Второй дисплей: кол-во цифр	± 4 с дес.т.
Электропитание	24, 110, 230В пер.тока
Датчиковые входы	
Термостат	NTC/PTC
Цифровые входы	
Безопасность, начало оттайки, дверн. контакт	конфиг.
Релейные выходы	
Нагрузка	8А
Свет	8А
Другие	
Выход для Hot Key/Prog Tool Kit	прис.
Последовательный выход	TTL
Зуммер	опц
Часы реального времени	опц

XT420C

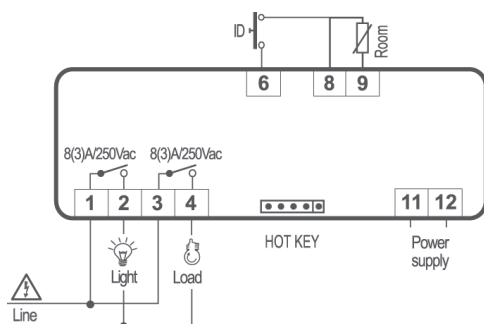



M: 144x72мм

M: 144x72мм



СЕРИЯ XF: КОНТРОЛЛЕРЫ ДЛЯ ПРИМЕНЕНИЯ В КУХОННЫХ ПЕЧАХ

- До 9-ти программируемых циклов выпекания
- Возможность задания начало цикла выпекания по часам реального времени
- Функция “Экономия” для энергосбережения
- Датчики Pt100 или ТСJ/ТСK, выбираемые пользователем
- Регулирование впрыска пара: автоматический или ручной режим
- Версии под конкретного клиента по запросу
- Разъем для Hot Key для быстрого и легкого программирования
- Максимальное энергопотребление 5ВА
- Дисплей с красными светодиодами высотой 13,2мм (2 шт.), 10,5мм (таймер)

	Для задания желаемой уставки (потолок и внизу)		Для задания времени выпекания		Запустить и остановить циклы выпекания
	Для задания начала цикла выпекания		Для задания ежедневного повтора цикла выпекания		Для задания программ выпекания
	Запустить и остановить удаление пара		Запустить и остановить парогенератор		Активировать впрыск пара
	Запустить и остановить функцию энергосбережения		Включить освещение		Кнопка Вкл./Выкл.

КАК ЗАКАЗАТЬ

XF -

A	B	C	D	E
Электропитание	Входы	Зуммер	Единицы измерения	Выходы для SSR
2 = 24В пер.тока 4 = 110В пер.тока 5 = 230В пер.тока	P = Pt100 J = Термопара J K = Термопара K	0 = Нет 1 = Да	C = °C F = °F	0 = Стандартные выходы 1 = 12В-20мА для SSR

XF

ЦИФРОВЫЕ КОНТРОЛЛЕРЫ ДЛЯ КУХОННЫХ ПЕЧЕЙ



М: 144x72мм

XF320M

Цифровой контроллер для кухонных печей с отдельным регулированием мощности у потолка и внизу, с впрыском пара и встроенными часами реального времени для управления временем запуска и выпекания

XF330M

Цифровой контроллер для кухонных печей с отдельным регулированием температуры у потолка и внизу, с впрыском пара, встроенными часами реального времени для управления временем запуска и выпекания и дополнительным реле ВКЛ./ВЫКЛ.

ХАРАКТЕРИСТИКИ	XF320M	XF330M
Температурный дисплей: кол-во цифр	n° 1 x 3	n° 2 x 3
Дисплей часов: кол-во цифр	4	4
Индикатор мощности %	гистограмма	
Электропитание	24, 110, 230В пер.тока	24, 110, 230В пер.тока
Датчиковые входы		
Зона	Pt100/ТСJ/ТСК	
Потолок		Pt100/ТСJ/ТСК
Внизу		Pt100/ТСJ/ТСК
Пар	Pt100/ТСJ/ТСК	
Релейные выходы		
Потолок	8А	8А
Внизу	8А	8А
Вентиляторы		
ВКЛ./ВЫКЛ.		8А
Свет	8А	8А
Парогенератор	12А	12А
Впрыск пара	8А	8А
Удаление пара	8А	8А
Другие		
Цифровой вход		
Выход для Hot Key	прис.	прис.
Зуммер	опц.	опц.

XF320M

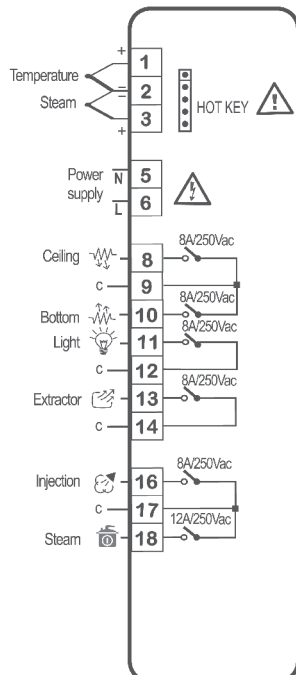

XF330M

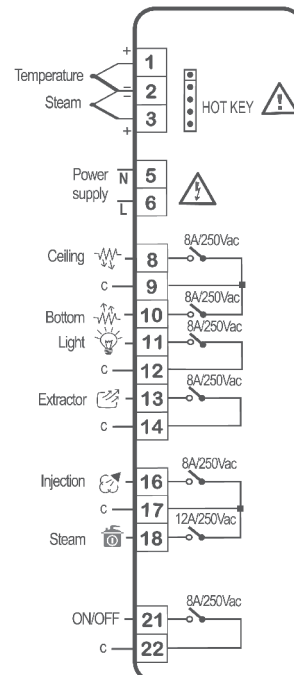



M: 144x72мм

XF331M

Цифровой контроллер для кухонных печей с отдельным регулированием мощности у потолка и внизу, с впрыском пара и встроенными часами реального времени для управления временем запуска и выпекания

XF332M

Цифровой контроллер для кухонных печей с отдельным регулированием мощности у потолка и внизу, с впрыском пара, управлением вентиляторами и встроенными часами реального времени для управления временем запуска и выпекания

ХАРАКТЕРИСТИКИ	XF331M	XF332M
Температурный дисплей: кол-во цифр	n° 2 x 3	n° 2 x 3
Дисплей часов: кол-во цифр	4	4
Индикатор мощности %		
Электропитание	24, 110, 230В пер.тока	24, 110, 230В пер.тока
Датчиковые входы		
Зона		
Потолок	Pt100/TCJ/ТСК	Pt100/TCJ/ТСК
Внизу	Pt100/TCJ/ТСК	Pt100/TCJ/ТСК
Пар		
Релейные выходы		
Потолок	8A	8A
Внизу	8A	8A
Вентиляторы		12A
ВКЛ./ВЫКЛ.	8A	
Свет	8A	8A
Парогенератор	12A	
Впрыск пара	8A	8A
Удаление пара		8A
Другие		
Цифровой вход	прис.	
Выход для Hot Key	прис.	прис.
Зуммер	опц.	опц.

XF331M

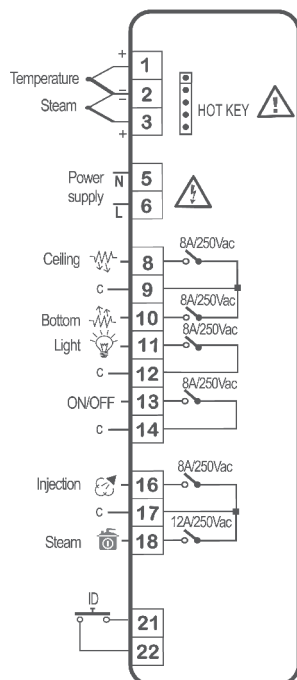

XF332M

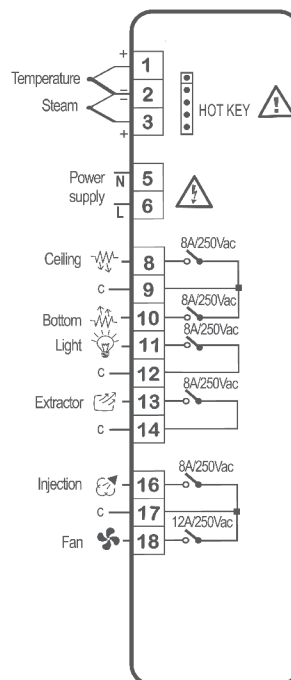

ДАТЧИКИ и АКССУАРЫ

Полная линейка датчиков и преобразователей температуры, влажности и давления гарантирует наличие у конечного пользователя ряда полезных аксессуаров для легкого, быстрого и точного использования любого прибора в системах любого типа.





ДАТЧИКИ

СОДЕРЖАНИЕ РАЗДЕЛА

ФУНКЦИИ	МОДЕЛИ	
ДАТЧИКИ ТЕМПЕРАТУРЫ		162
Датчики РТС	S6 - S6.R - S6.S - S6.SH - SA6 - ST6 - SC5.5	162
Датчки NTC	NS6 - NS6W - NS6S - NS6SJ - NS6SW - NG6 - NG6F NG6W - NG6P - NG6P - NX6K - NX6PJ - NY6P - NY6PJ NT6-55 - NT6-67 - NT6 - N6F2	163
Датчики РТ1000	PMG5P - PMP4-67 - PMT6-67	164
Датчики для продуктов NTC/PT1000	NGPOP - PMGPOP	164
Погружные датчики РТС/NTC	SPC10PS - NPC10PS - SPC10IS - NPC10IS - SPC10IA - NPC10IA	164
Терморезисторы РТ100	PT6 - PT6.S - PT6.F - PT310 - PT315	164
Термопары ТС	TJ6 - TK6 - TJD215 - TJD320 - TKD215 - TKD320 - CMJ - CMK	165
ДАТЧИКИ ВЛАЖНОСТИ		165
Датчики влажности	XH10P - XH20P	165
ДАТЧИКИ ДАВЛЕНИЯ		166
Преобразователи давления	PP07 - PP11 - PP30 - PP30FE	166
Ратиометрические преобразователи давления	PPR15 - PPR30	166



ДАТЧИКИ

ДАТЧИКИ ТЕМПЕРАТУРЫ

ДАТЧИКИ РТС

Датчики с РТС-термистором разработаны как для систем охлаждения, так и нагрева. Диапазон температур $-50\div 150^{\circ}\text{C}$ ($-58\div 302^{\circ}\text{F}$).

ДАТЧИК	ОПИСАНИЕ	КАБЕЛЬ	ТЕМП. ДИАПАЗОН	
S6	Общего назначения, резинированный, IP67, наконечник из нержавеющей стали, "размер $\text{Ø}6\times 30\text{мм}$ "	ПВХ - 1,5/2,0м	$-30\div 80^{\circ}\text{C}$ $-22\div 176^{\circ}\text{F}$	
S6.R	Водонепроницаемый, резинированный, IP67, наконечник из нержавеющей стали, "размер $\text{Ø}6\times 40\text{мм}$ "	ПВХ - 1,5/2,0м	$-30\div 80^{\circ}\text{C}$ $-22\div 176^{\circ}\text{F}$	
S6.S	Водонепроницаемый, резинированный, наконечник из нержавеющей стали, "размер $\text{Ø}6\times 40\text{мм}$ "	Силикон - 1,5/2,0м	$-50\div 120^{\circ}\text{C}$ $-58\div 248^{\circ}\text{F}$	
S6.SH	Для нагрева, наконечник из нержавеющей стали, "размер $\text{Ø}6\times 40\text{мм}$ "	Силикон - 1,5/2,0м	$-50\div 150^{\circ}\text{C}$ $-58\div 302^{\circ}\text{F}$	
SA6	Перфорированный для воздуха, наконечник из нержавеющей стали, "размер $\text{Ø}6\times 30\text{мм}$ "	ПВХ - 1,5/2,0м	$0\div 80^{\circ}\text{C}$ $32\div 176^{\circ}\text{F}$	
ST6	С фитингом для монтажа на трубу	ПВХ - 1,5/2,0м	$0\div 80^{\circ}\text{C}$ $32\div 176^{\circ}\text{F}$	
SC5.5	Датчик, с резьбовым креплением "папа", наконечник из нержавеющей стали, "размер $\text{Ø}6\times 80\text{мм}$ "	ПВХ - 2,0м	$-30\div 80^{\circ}\text{C}$ $-22\div 176^{\circ}\text{F}$	

ДАТЧИКИ NTC

Датчики с NTC-термистором разработаны для применений, где необходима высокая точность и малое время реакции. Датчики проходят несколько тестов, таким образом мы гарантируем очень высокую их надежность.

ДАТЧИК	ОПИСАНИЕ	КАБЕЛЬ	ТЕМП. ДИАПАЗОН	
NS6	Общего назначения, резинированный, IP67, наконечник из нержавеющей стали, "размер Ø6x30мм"	ПВХ - 1,5/3,0м	-30÷80°C -22÷176°F	
NS6W	Общего назначения, резинированный, IP67, с соединением faston 6,3мм, наконечник из нержавеющей стали, "размер Ø6x30мм", для серии WING раздельного исполнения	ПВХ - 1,5м	-30÷80°C -22÷176°F	
NS6S	Общего назначения, резинированный, IP67, наконечник из нержавеющей стали, "размер Ø6x30мм"	Силикон - 1,5	-40÷110°C -40÷230°F	
NS6SJ	Общего назначения, резинированный, IP67, двухконтактный разъем, наконечник из нержавеющей стали, "размер Ø6x30мм"	Силикон - 1,5/3,0м	-40÷110°C -40÷230°F	
NS6SW	Общего назначения, резинированный, IP67, с соединением faston 6,3мм, наконечник из нержавеющей стали, "размер Ø6x30 мм", для серии WING раздельного исполнения	Силикон - 1,5м	-40÷110°C -40÷230°F	
NG6	Общего назначения, запрессованный, IP67, наконечник из термопластика, "размер Ø6x15мм"	Термопластик 1,5/3,0м	-40÷110°C -40÷230°F	
NG6F	Общего назначения, запрессованный, IP67, с соединением faston 2,8мм, наконечник из термопластика, "размер Ø6x15мм", для XT11S 12В пер.тока, 24В пер./пост. тока	Термопластик 1,5/2,0м	-40÷110°C -40÷230°F	
NG6W	Общего назначения, запрессованный, IP67, с соединением faston 6,3мм, наконечник из термопластика, "размер Ø6x15мм", для серии WING раздельного исполнения	Термопластик 1,5/3,0м	-40÷110°C -40÷230°F	
NG6K	Общего назначения, запрессованный, IP68, разъем Hot Key, наконечник из термопластика, "размер Ø6x15мм"	Термопластик 1,5м	-40÷110°C -40÷230°F	
NG6P	Общего назначения, запрессованный, IP68, наконечник из термопластика, "размер Ø5x20мм"	Термопластик 1,5/3,0м	-40÷110°C -40÷230°F	
NX6P	Термопластик, IP68, наконечник из нержавеющей стали, "размер Ø6x20мм"	Термопластик 1,5/3,0м	-40÷110°C -40÷230°F	
NX6PJ	Термопластик, IP68, 2-контактный разъем, наконечник из нержавеющей стали, "размер Ø6x20мм"	Термопластик 1,5/3,0м	-40÷110°C -40÷230°F	
NY6P	Термопластик, IP68, наконечник из нержавеющей стали, "размер Ø6x50мм"	Термопластик 1,5/3,0м	-40÷110°C -40÷230°F	
NY6PJ	Термопластик, IP68, 2-контактный разъем, наконечник из нержавеющей стали, "размер Ø6x50мм"	Термопластик 1,5/3,0м	-40÷110°C -40÷230°F	
NT6-55	С фитингом для монтажа на трубу, "диаметр Ø4÷Ø30мм", IP55, запрессованный, медный датчик	Термопластик 1,5м	-40÷110°C -40÷230°F	
NT6-67	С фитингом для монтажа на трубу, "диаметр Ø4÷Ø30мм", IP67, запрессованный, датчик из термопластика	Термопластик 1,5м	-40÷110°C -40÷230°F	
NT6	С фитингом для монтажа на трубу	ПВХ - 1,5/2,0м	0÷80°C 32÷176°F	
N6F2	Общего назначения, резинированный, IP67, с соединением faston 2,8мм, с двойной изоляцией, нейлоновый наконечник, "размер Ø7x30мм", для XT11S 230В пер.тока	ПВХ - 1,5/2,0м	-30÷105°C -22÷221°F	

ДАТЧИКИ RT1000

Датчики RT1000 подходят для всех применений, где температура находится в диапазоне -50 - 120°C (-58 - 248°F) и очень важно сохранить точность на больших расстояниях.

ДАТЧИК	ОПИСАНИЕ	КАБЕЛЬ	ТЕМП. ДИАПАЗОН	
PMG5P	Термопластиковый провод, IP68, размер наконечника Ø5x20мм	Термопластик 1,5÷3,0м	-50÷110°C -58÷230°F	
PMP4-67	С фитингом для монтажа на трубу диаметром Ø4÷Ø30мм, IP67, запрессованный	Термопластик 1,5÷3,0м	-50÷110°C -58÷230°F	
PMT6-67	С фитингом для монтажа на трубу диаметром Ø4÷Ø30мм, IP67, запрессованный	Термопластик 1,5÷3,0м	-50÷120°C -58÷248°F	

ДАТЧИК ДЛЯ ПРОДУКТОВ

Датчики для продуктов с NTC-сенсором или RT1000 позволяют моделировать и отображать температуру продукта и управлять авариями в соответствии с температурой близкой к продукту, а не воздуха вокруг него. Благодаря магнитам, эти датчики особенно подходят для использования на полках для продуктов.

ДАТЧИК	ОПИСАНИЕ	КАБЕЛЬ	ТЕМП. ДИАПАЗОН	
NGPOP	NTC-датчик, термопластик, IP68, 100x100мм	Термопластик – 5м	-40÷110°C -40÷230°C	
PMGPOP	RT1000-датчик, термопластик, IP68, 100x100мм	Термопластик – 5м	-50÷120°C -58÷248°C	

ПОГРУЖНЫЕ РТС/NTC-ДАТЧИКИ

Погружные датчики с РТС- или NTC-сенсором подходят для применений, где важно знать температуру внутри продукта. Они используются в основном в печах или с контроллерами шоковой заморозки.

ДАТЧИК	ОПИСАНИЕ	КАБЕЛЬ	ТЕМП. ДИАПАЗОН	
SPC10PS	РТС-датчик, пластиковая рукоятка, наконечник из нержавеющей стали, "размер Ø3,5x100мм"	Силикон - 3м	-38÷80°C -36÷176°F	
NPC10PS	NTC-датчик, пластиковая рукоятка, наконечник из нержавеющей стали, "размер Ø3,5x100мм"	Силикон - 3м	-30÷80°C -86÷176°F	
SPC10IS	РТС-датчик, пластиковая рукоятка, наконечник из нержавеющей стали, "размер Ø3,5x100мм"	Силикон - 3м	-50÷120°C -58÷248°F	
NPC10IS	NTC-датчик, пластиковая рукоятка, наконечник из нержавеющей стали, "размер Ø3,5x100мм"	Силикон - 3м	-50÷120°C -58÷248°F	
SPC10IA	РТС-датчик, пластиковая рукоятка, наконечник из нержавеющей стали, "размер Ø3,5x100мм"	Силикон для использования с пищей - 3м	-50÷120°C -58÷248°F	
NPC10IA	NTC-датчик, пластиковая рукоятка, наконечник из нержавеющей стали, "размер Ø3,5x100мм"	Силикон для использования с пищей - 3м	-50÷120°C -58÷248°F	





ТЕРМОРЕЗИСТОРЫ RT100

Датчики-терморезисторы (RTD) применяются, когда необходима высокая точность и малое время реакции. Рабочий диапазон датчиков RT100 – от -70 до +500°C (-94 - +932°F), точность соответствует стандарту МЭК 751 (IEC751).

ДАТЧИК	ОПИСАНИЕ	КАБЕЛЬ	ТЕМП. ДИАПАЗОН	
RT6	Общего назначения, 3-проводный, наконечник из нержавеющей стали, "размер Ø6x100мм"	ПВХ - 2м	-30÷105°C -22÷221°F	
RT6.S	Защищенный, 3-проводный, наконечник из нержавеющей стали, "размер Ø6x50мм"	Силикон - 2м	-60÷200°C -76÷392°F	
RT6.F	Защищенный, 3-проводной, наконечник из нержавеющей стали, "размер Ø6x100мм"	Vetrotex - 2м	-60÷350°C -76÷662°F	
RT310	Компактный, с разъемом типа "папа", 2-проводный, наконечник из нержавеющей стали, "размер Ø3x100мм"	Силикон - 2м	-70÷500°C -94÷932°F	
RT315	Компактный, с разъемом типа "папа", 2-проводный, наконечник из нержавеющей стали, "размер Ø3x150мм"	Силикон - 2м	-70÷500°C -94÷932°F	

ТЕРМОПАРЫТС

Термопары (ТС) используются, если необходимо малое время реакции и высокая ударопрочность. Рабочий диапазон датчиков ТСJ 0÷600°C (32÷1112°F), а диапазон ТСК - 0÷1150°C (32÷2102°F), точность соответствует стандарту МЭК 584-2 (IEC584-2).

ДАТЧИК	ОПИСАНИЕ	ТЕМП. ДИАПАЗОН	
TJ6	Общего применения, защищенный, Fe-CO, наконечник "размер Ø6x100мм", кабель vetrotex 2,0/3,0 м	-30÷350°C -22÷662°F	
TK6	Общего применения, защищенный, Cr-Al, наконечник "размер Ø6x100мм", кабель vetrotex 2,0/3,0 м	0÷350°C 32÷662°F	
TJD215	Разъем DIN, Fe-CO, наконечник "размер Ø2x150мм"	0÷600°C 32÷1112°F	
TJD320	Разъем DIN, Fe-CO, наконечник "размер Ø3x200мм"	0÷600°C 32÷1112°F	
TKD215	Разъем DIN, Cr-Al, наконечник "размер Ø2x150мм"	0÷1150°C 32÷2102°F	
TKD320	Разъем DIN, Cr-Al, наконечник "размер Ø3x200мм"	0÷1150°C 32÷2102°F	
CMJ	Компенсирующий разъем типа "мама", Fe-CO, для TJD215 и TJD320	-40÷200°C -40÷392°F	
CMK	Компенсирующий разъем типа "мама", Cr-Al, для TKD215 и TKD320	-40÷200°C -40÷392°F	

ДАТЧИКИ ВЛАЖНОСТИ

Датчики влажности ХН10Р и ХН20Р подходит для всех применений, где необходимо определять и управлять влажностью. Это: охлаждение, процессы осушения и т.д.

Электропотребление: макс. 22мА

Защита: IP65

Температура хранения: -30÷85°C (22÷185°F)



КАК ЗАКАЗАТЬ

ХН10/20 X Н Р - 0 В 0 0 0

В

Выход

0 = 4÷20мА

1 = 0÷10В пост.тока

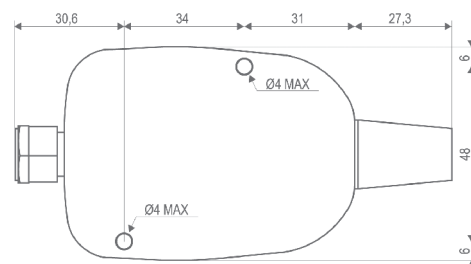

ДАТЧИК	ЭЛЕКТРОПИТАНИЕ	ТОЧНОСТЬ	ВЫХОД	РАБОЧАЯ ТЕМПЕРАТУРА	ДИАПАЗОН ИЗМЕРЕНИЯ
ХН10Р	9÷18В пер.тока - 19÷35В пост.тока	±5%	4÷20мА	0÷60°C (32÷140°F)	30÷90% R.H.
	15÷35В пост.тока	±5%	0÷10В пост.тока	0÷60°C (32÷140°F)	30÷90% R.H.
ХН20Р	9÷18В пер.тока - 19÷35В пост.тока	±3%	4÷20мА	0÷70°C (32÷158°F)	0÷99% R.H.
	15÷35В пост.тока	±3%	0÷10В пост.тока	0÷70°C (32÷158°F)	0÷99% R.H.

ДАТЧИКИ ДАВЛЕНИЯ ПРЕОБРАЗОВАТЕЛИ ДАВЛЕНИЯ

Преобразователи давления выдают стандартный выходной токовый сигнал (4÷20мА). Силиконовый сенсор собран в водонепроницаемом стальном корпусе, заполненном маслом, что гарантирует стабильный и постоянный уровень измерения, а также защиту от вибраций и срок службы, эквивалентный миллионам циклов давления. Наконечник датчика выполнен из стали 316L, что позволяет помещать датчики в среды с аммиаком и в целом использовать с любыми типами агрессивных газов.



PP07	2-проводный преобразователь с выходом 4÷20мА и диапазоном измерения -0,5÷76бар
PP11	2-проводный преобразователь с выходом 4÷20мА и диапазоном измерения -0,5÷116бар
PP30	2-проводный преобразователь с выходом 4÷20мА и диапазоном измерения 0 ÷30бар
PP30FE	2-проводный преобразователь с выходом 4÷20мА, фитинг "мама", диапазон измерения 0 ÷30бар

Питание:	8÷28В пост.тока
Выход:	4÷20мА
Защита:	IP65
Рабочая температура:	-20÷80°C (-4÷176°F)
Температура хранения:	-35÷80°C (-31÷176°F)
Точность:	1% F.S.

PP07 – PP11 – PP30

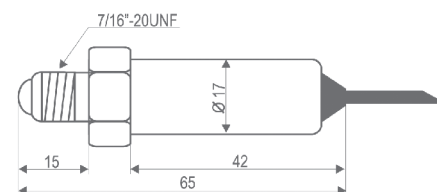

PP30FE

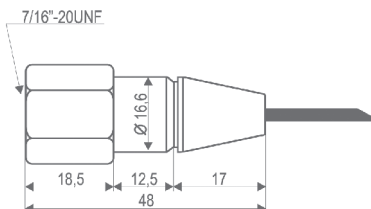

РАТИОМЕТРИЧЕСКИЕ ПРЕОБРАЗОВАТЕЛИ ДАВЛЕНИЯ

Преобразователь давления выдает стандартный выходной ратиометрический сигнал (0÷5В). Эта конструкция идеальна для потребностей ОВКВ (HVAC) и холодильных систем, где необходима долговременная надежность. Электрический интерфейс – прочный, принятый в данной отрасли разъем. Это устройство сохраняет точность по всему широкому температурному диапазону.



PPR15	3-проводный ратиометрический преобразователь с выходом 0÷5В и диапазоном измерения 0÷15бар
PPR30	3-проводный ратиометрический преобразователь с выходом 0÷5В и диапазоном измерения 0÷35бар

Питание:	4,5÷5,5В пост.тока
Выход:	0,5÷4,5В пост.тока
Диапазон измерений:	PPR15 (0÷15бар) – PPR30 (0÷35бар)
Защита:	IP65
Рабочая температура:	-40÷135°C (-40÷275°F)
Температура хранения:	-40÷135°C (-40÷275°F)
Точность:	1,2% F. S.

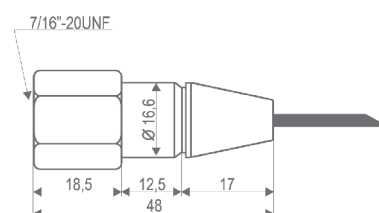



АКСЕССУАРЫ



ОГЛАВЛЕНИЕ РАЗДЕЛА

ФУНКЦИИ	МОДЕЛИ	
АКСЕССУАРЫ		168
Модемы и кабели для систем и программируемых контроллеров	XWEB МОДЕМ - TC35-KIT - CAB/WEB/NET - CAB/WEB/PC	168
Модули iCOOLL для беспроводной сети	XJ100 - XJ150 - PWS150J	168
Ключи программирования	HOT KEY - HOT KEY 64 - HOT KEY 128 - VISOKEY	169
Клавиатура для программирования	KB1-PRG - CAB/KB11	169
Инструмент программирования	WIZMATE PROG-TOOL KIT	169
Последовательный интерфейс	XJ485CX - XJRS485 - CAB/RS1 - CAB/RS2 CAB/RS3 - CAB/RS5	169
Выносной дисплей	X-REP - CAB/REP1 - CAB/REP3 - CAB/REP5 CAB51F - CAB52F - CAB55F	170
Соединения	CAB/OS1 - CAB/OS2 - CAB/OS3 - CW15-KIT - CF-KIT CAB/CJ15 - CAB/CJ30 - LW30-KIT - DWA30-KIT DWB30-KIT - DWEX60-30KIT - DWXEV30	170
Принтеры	XB07PR - XC09PR	171
Адаптеры	C-BOX - C-BOX2 - VS-BOX - VS-BOX2 - V-KIT/W - V-KIT/B V-KIT/G - FA64 - FA/CX	171
Фильтры	FT-IL - FT-PW	172
Трансформаторы	TF3 - TF5 - TF10 - TF10D - TF20D - TF40D	172
Прокладки и средства защиты	MDP/CX - RG-C - RG-R - RG-L - RG-LX - RG-V RG-M - PG-L - PG-MF	172
Включатели света	PB-KIT - LS-R - LS-G - LS-Y - CLS-R - CLS-G - CLS-Y CXLS-R - CXLS-G - CXLS-Y - WLS-R - WLS-G - WLS-Y	173
Разное	XW-WA - XM-RTC - XM-RTCB - XM-FC16 - XM-FC21 XV-ACK - IPRINT - T92	173





АКСЕССУАРЫ

МОДЕМЫ И КАБЕЛИ ДЛЯ СИСТЕМ И ПРОГРАММИРУЕМЫХ КОНТРОЛЛЕРОВ

XWEB Модем	Для XWEB300D/500D/500 3000/5000 IPG110/115D	Аналоговый последовательный модем, совместимый с КПК, 56кбит/с (формат на DIN-рейку) КАК ЗАКАЗАТЬ: XWEBМодем-200 (с питанием 24В пер.тока) XWEBМодем-400 (с питанием 110В пер.тока) XWEBМодем-500 (с питанием 230В пер.тока)	
TC35-KIT	Для XWEB300D/500D/500 IPG110/115D	Комплект GSM-модема, состоящий из модема, блока питания, передающей антенны с соответствующим кабелем и кабелем подключения к системе управления	
CAB/WEB/NET	Для XWEB300D/500D/500 3000/5000 IPG110/115D	Кабель Ethernet, 3 м	
CAB/WEB/PC	Для XWEB300D/500D/500 3000/5000 IPG110/115D	Кросс-кабель Ethernet, 1 м	



МОДУЛИ ISOOLL ДЛЯ БЕСПРОВОДНОЙ СЕТИ

XJ100	Модуль радиочастотной связи для использования с контроллерами	
XJ150	Модуль радиочастотной связи для использования с системой управления	
PWS150J	Блок питания XJ150	

КЛЮЧИ ПРОГРАММИРОВАНИЯ

HOT KEY	Ключ для быстрого и легкого программирования контроллеров Dixell. Размеры 0,8x16x46мм.	
HOT KEY 64	Ключ для быстрого и легкого программирования контроллеров XC200L. Размеры 0,8x16x46мм.	
HOT KEY 128	Ключ для быстрого и легкого программирования контроллеров XB570L. Размеры 0,8x16x46мм.	
VISOKEY	Ключ для быстрого и легкого программирования дисплеев VISOGRAPH. Размеры 0,8x16x46 мм.	



КЛАВИАТУРА ДЛЯ ПРОГРАММИРОВАНИЯ

KB1-PRG	Программируемая клавиатура с 6-ю кнопками для контроллеров XEV и модулей XJA-XJP-XJR	
CAB/KB11	Кабель для клавиатуры KB1-PRG, 1 м	



ИНСТРУМЕНТ ПРОГРАММИРОВАНИЯ

WIZMATE PROG-TOOL KIT	Комплект для программирования состоит из CD и модуля на DIN-рейку (PROG-TOOL) с разъемами для ключа Hot Key и RS485 для приборов Dixell; это позволяет пользователю подключать контроллеры к ПК с ОС Windows 2000/XP. CD включает: WIZMATE (для программирования контроллера или Hot Key). Комплект включает кабель CAB/PTK2 для соединения DIN-модуль - контроллер, кабель CAB/PTK485 для соединения DIN-модуль - выход RS485 (встроенный) контроллера, кабель CAB/SW9-9 для соединения с ПК. Как заказать: WIZMATE PROG-TOOL 110В пер.тока (с питанием 110В пер.тока) WIZMATE PROG-TOOL 230В пер.тока (с питанием 230В пер.тока)	
--------------------------	---	---

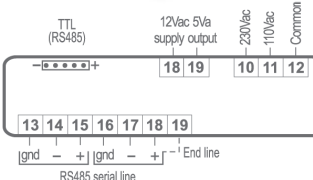







ПОСЛЕДОВАТЕЛЬНЫЙ ИНТЕРФЕЙС

XJ485CX	Последовательный интерфейс XJ485CX преобразует TTL-выход в сигнал RS485, который может быть использован для подключения контроллера к системе управления и диспетчеризации. Размеры: 1,6x16x46мм. Многополюсный кабель включен, 0,2м.	
XJRS485	Опто-изолированный последовательный интерфейс XJRS485 преобразует TTL-выход в сигнал RS485, который может быть использован для подключения контроллера в сеть RS485 к системе управления и диспетчеризации. Формат: 4 DIN.	 
CAB/RS1	Многополюсный кабель для XJRS485, 1м	
CAB/RS2	Многополюсный кабель для XJRS485, 2м	
CAB/RS3	Многополюсный кабель для XJRS485, 3м	
CAB/RS5	Многополюсный кабель для XJRS485, 4м	

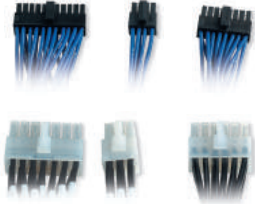

ВЫНОСНОЙ ДИСПЛЕЙ

X-REP	Выносной дисплей для считывания температуры, который можно использовать с совместимыми контроллерами Dixell. Передняя панель с защитой IP65, легкая установка везде, где требуется отображение температуры. Дисплей: кол-во цифр ± 3 с дес.т. Питание: от контроллера. Как заказать: X-REP-00000 X-REP-10000 (для XJA, XJP)	
CAB/REP1	Многополюсный кабель для X-REP, 1м; для использования с контроллерами серий XR100/500C, WING BASIC, XW200/500L, XM, XB	
CAB/REP3	Многополюсный кабель для X-REP, 3м; для использования с контроллерами серий XR100/500C, WING BASIC, XW200/500L, XM, XB	
CAB/REP5	Многополюсный кабель для X-REP, 5м; для использования с контроллерами серий XR100/500C, WING BASIC, XW200/500L, XM, XB	
CAB51F	Кабель для X-REP, 1м; для использования с контроллерами серий XJA, XJP и PRIME CX	
CAB52F	Кабель для X-REP, 2м; для использования с контроллерами серий XJA, XJP и PRIME CX	
CAB55F	Кабель для X-REP, 5м; для использования с контроллерами серий XJA, XJP и PRIME CX	

СОЕДИНЕНИЯ

CAB/OS1	Многополюсный разъем для Подчиненного контроллера XR, 1м	
CAB/OS2	Многополюсный разъем для Подчиненного контроллера XR ,2м	
CAB/OS3	Многополюсный разъем для Подчиненного контроллера XR,3м	
CW15-KIT	Разъемы типа "мама" на 12-14 контактов с кабелем 1,5м	
CF-KIT	Разъемы типа "мама" на 12-14 контактов "faston"	
CAB/CJ15	Разъем с проводом 1,5м для аналогового выхода, Ц.Вх. и НР, для XC600 и XC200L	
CAB/CJ30	Разъем с проводом 3м для аналогового выхода, Ц.Вх. и НР, для XC600 и XC200L	
LW30-KIT	3 съемных разъема типа "мама", 22-8-16 контактов с проводами 3м для XC200L	
DWA30-KIT	3 съемных разъема типа "мама" на 10-16-22 контактов с проводами 3м и 2 съемных разъема типа "мама" на 6-8 контактов с проводами 3м. Для IPG110D	
DWB30-KIT	3 съемных разъема типа "мама" на 10-16-22 контактов с проводами 3м и 3 съемных разъема типа "мама" на 6-8-10 контактов с проводами 3м. Для IPG115D	
DWEX60-30KIT	3 съемных разъема типа "мама" на 8-10-16 контактов с проводами 3м, для IPROEX60D	
DWXEV30	Съемный разъем типа "мама" на 12 штырьков с проводами 3м. Для XEV20D	



ПРИНТЕРЫ

XB07PR	Компактный термопринтер, разработанный для подключения к контроллеру XB570L. Он обеспечивает распечатку циклов на бумажном носителе. Ширина бумаги 58мм. Система крепления EASYLOCK, позволяющая адаптировать принтер к толщине панели без дополнительных кронштейнов. Диапазон рабочего напряжения: 3,5÷8В. Размеры: 85,5x85x55мм	
XC09PR	XC09PR – это инфракрасный термопринтер, который подходит для использования с контроллерами компрессорных установок XC900M. Позволяет распечатывать аварии, параметры и данные, сохраненные контроллером. Размеры: 135x125x70мм	



АДАПТЕРЫ

C-BOX	Адаптер на стену для контроллеров формата C и CX, IP55, размеры: 108x108x90мм	
C-BOX2	Адаптер на стену для контроллеров формата C и CX, IP55, размеры: 170x105x82мм	
VS-BOX	Адаптер на стену для контроллеров формата VS, IP55, размеры: 135x74x72мм	
VS-BOX2	Адаптер на стену для контроллеров формата VS, IP55, размеры: 170x105x82мм	
V-KIT/W	Адаптер на стену для вертикальных клавиатур, IP55, размеры: 100x64x43мм, белый цвет	
V-KIT/B	Адаптер на стену для вертикальных клавиатур, IP55, размеры: 100x64x43мм, черный цвет	
V-KIT/G	Адаптер на стену для вертикальных клавиатур, IP55, размеры: 100x64x43мм, серый цвет	
FA64	Адаптер-рамка для малых моделей 31x64 при установке в большие вырезы 32x74	
FA/CX	Многофункциональная рамка-адаптер для перехода с формата контроллеров L на CX с возможностью установки до 2-х выключателей света CXLS	



ФИЛЬТРЫ

FT-IL	Фильтр индуктивной нагрузки 0,1мкФ/100Ом 250В	
FT-PW	Линейный фильтр	





ТРАНСФОРМАТОРЫ

TF3	Модель TF3 3ВА доступна в следующих версиях: 230/12В пер.тока, 110/12В пер.тока и 24/12В пер.тока. Имеются и другие модели с внутренним термopредохранителем (130°C) и сертифицированные по UL, CSA, VDE.	
TF5	Модель TF5 5ВА доступна в следующих версиях: 230/12В пер.тока, 110/12В пер.тока и 24/12В пер.тока	
TF10	Модель TF10 10ВА доступна в следующих версиях: 230/12В пер.тока, 110/12В пер.тока и 24/12В пер.тока	
TF10D	Модель TF10D (монтаж на DIN-рейку) 10ВА доступна в следующих версиях: 230/24В пер.тока и 110/24В пер.тока. Формат 2 DIN	
TF20D	Модель TF20D (монтаж на DIN-рейку) 20ВА доступна в следующих версиях: 230/24В пер.тока и 110/24В пер.тока. Формат 2 DIN	
TF40D	Модель TF40D (монтаж на DIN-рейку) 40ВА доступна в следующих версиях: 230/24В пер.тока и 110/24В пер.тока. Формат 2 DIN	

ПРОКЛАДКИ И СРЕДСТВА ЗАЩИТЫ

MDP/CX	Пластиковая защита от попадания капель на блоки контактов для форматов C и CX	
RG-C	Резиновая прокладка передней панели для формата C, монтаж IP65	
RG-R	Резиновая прокладка передней панели для формата R, монтаж IP65	
RG-L	Резиновая прокладка передней панели для формата L, монтаж IP65 (СТАНДАРТ)	
RG-LX	Резиновая прокладка передней панели для формата L, монтаж IP65 (НЕРЖ.СТАЛЬ)	
RG-V	Резиновая прокладка передней панели для формата V, монтаж IP65	
RG-M	Резиновая прокладка передней панели для формата M, монтаж IP65	
PG-L	Пластиковая многоцелевая защита для формата L, IP65	
PG-MF	Пластиковая многоцелевая защита с передней защитной крышкой для формата M, IP65	

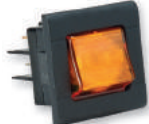
ВЫКЛЮЧАТЕЛИ СВЕТА

PB-KIT	Комплект состоит из 2-х разъемов и кнопки, который позволяет отслеживать максимальную и минимальную температуры и имеет функцию сброса для XT11S	
LS-R	Красный выключатель 16A/250В пер.тока	
LS-G	Зеленый выключатель 16A/250В пер.тока	
LS-Y	Желтый выключатель 16A/250В пер.тока	
CLS-R	Красный выключатель 16A/250В пер.тока для моделей формата FA/CX	
CLS-G	Зеленый выключатель 16A/250В пер.тока для моделей формата FA/CX	
CLS-Y	Желтый выключатель 16A/250В пер.тока для моделей формата FA/CX	
CXLS-R	Красный выключатель 16A/250В пер.тока для моделей формата FA/CX	
CXLS-G	Зеленый выключатель 16A/250В пер.тока для моделей формата FA/CX	
CXLS-Y	Желтый выключатель 16A/250В пер.тока для моделей формата FA/CX	
WLS-R	Красный выключатель 16A/250В пер.тока для серии Wing	
WLS-G	Зеленый выключатель 16A/250В пер.тока для серии Wing	
WLS-Y	Желтый выключатель 16A/250В пер.тока для серии Wing	

РАЗНОЕ

XW-WA	Настенный монтажный кронштейн для XWEB500	
XM-RTC	Плата часов реального времени для серии XM	
XM-RTCB	Плата часов реального времени с литиевой батареей для серии XM	
XM-FC16	Разъемы типа "мама" на 16 контактов для XM660K и XM670K	
XM-FC21	Разъемы типа "мама" на 21 контакт для XM669K и XM679K	
XV-ACK	Комплект антизапотевания для моделей XV110K и XV150K	
iPRINT	Ручной инфракрасный считыватель, используемый для выгрузки записанных данных с контроллеров (до 40) и передачи их напрямую на принтер, снабженный ИК-портом. ПК при этом не требуется. Используется с контроллерами серий XR700-XW700 и XLR700.	
T92	Реле, рассчитанное на ток 30А (3 л.с./240В пер.тока или 1 л.с./110В пер.тока), подходит для всех применений, где ток нагрузки больше, чем номинальное значение реле, установленных в контроллерах. Контакты: 2С/О - 2N/О. Номинальный ток: 30/3 (н.р./н.з.). Ном./макс. напряжение: 250/480В пер.тока. Ном.мощность размыкания: 7500ВА. Ном.напряжение катушки: 240В пер.тока. Ном.мощность катушки: 1,7Вт/4ВА. Контакт катушки: faston: 8мм. Размеры: 30,5x52,3x34,6мм. Температура окр. среды: -40÷65°C (-40÷149°F)	

РАЗМЕРЫ И ВЫРЕЗЫ

LS, CXLS – МОНТАЖ НА ПАНЕЛЬ

WLS – МОНТАЖ НА ПАНЕЛЬ

CLS – МОНТАЖ НА ПАНЕЛЬ

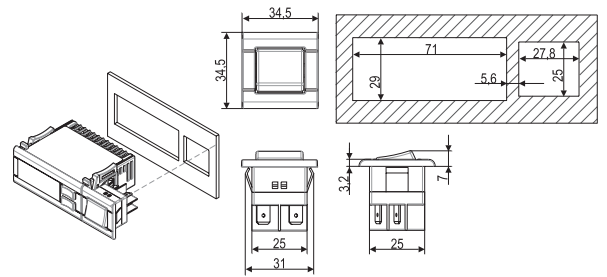
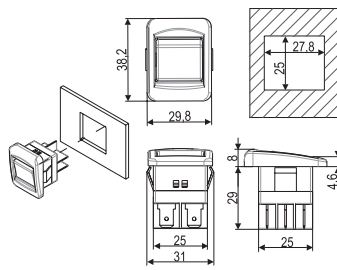
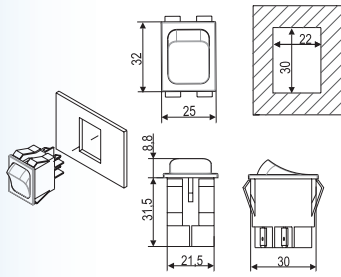

LC11 (28,5x48) – МОНТАЖ НА ПАНЕЛЬ

XT11S, REP (31x64) – МОНТАЖ НА ПАНЕЛЬ

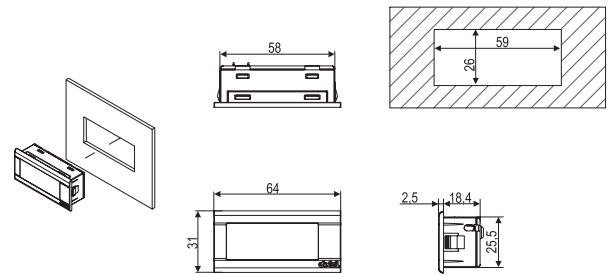
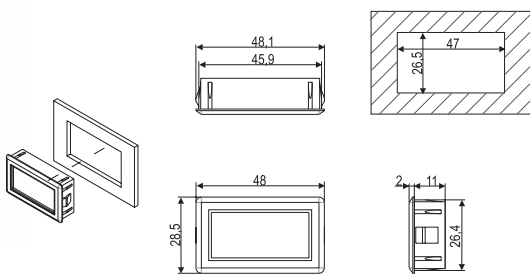

C (32x74) – МОНТАЖ НА ПАНЕЛЬ

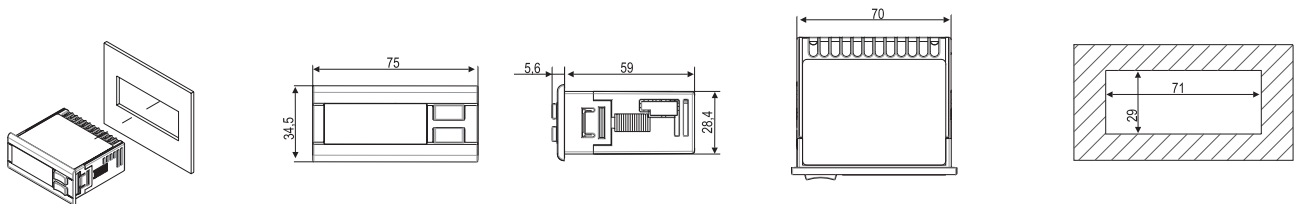

CX, KEYBOARD (32x74) – МОНТАЖ НА ПАНЕЛЬ

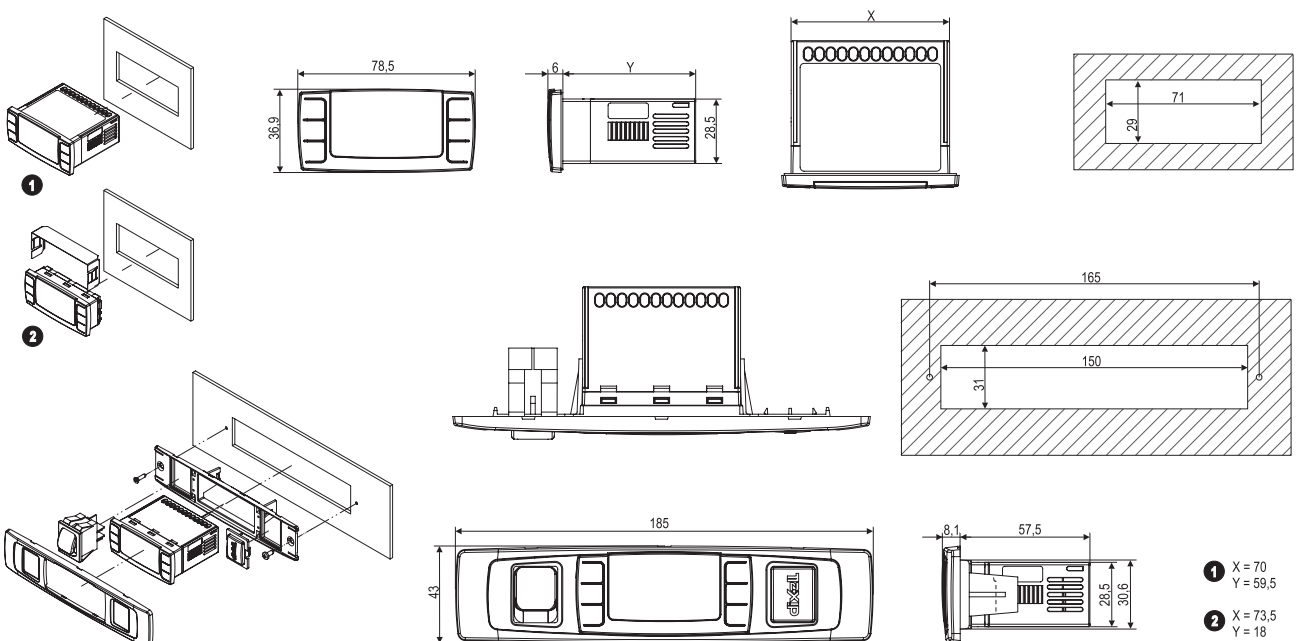

Размеры в мм

XDL (45x70) – МОНТАЖ НА СТЕНУ

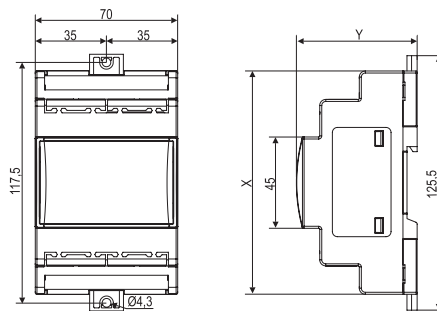
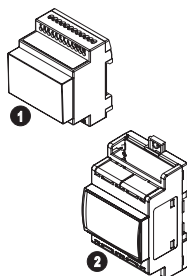
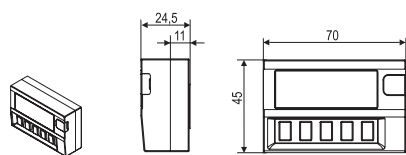

1 X = 84,5
Y = 64

2 X = 110
Y = 59,5

4 DIN (DIN Rail) – МОНТАЖ НА СТЕНУ ИЛИ DIN-РЕЙКУ

iCOOLL (80x56) – МОНТАЖ НА СТЕНУ

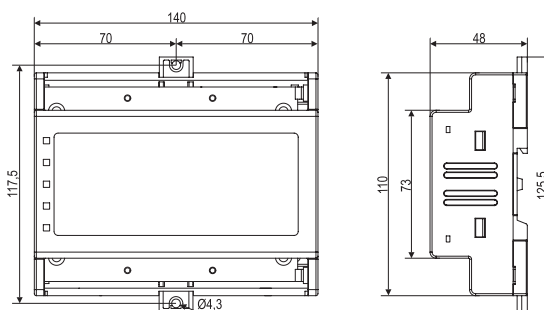
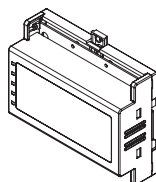
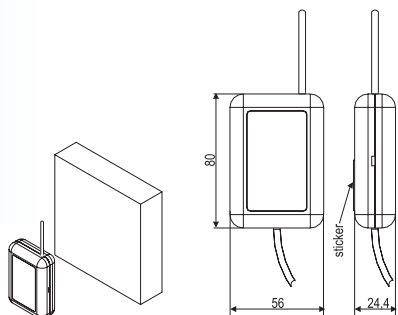

8 DIN (DIN Rail) – МОНТАЖ НА СТЕНУ ИЛИ DIN-РЕЙКУ

R (72x72) – МОНТАЖ НА ПАНЕЛЬ

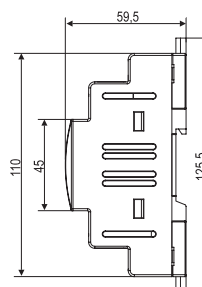
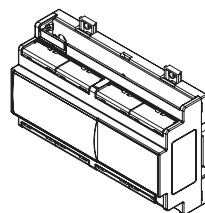
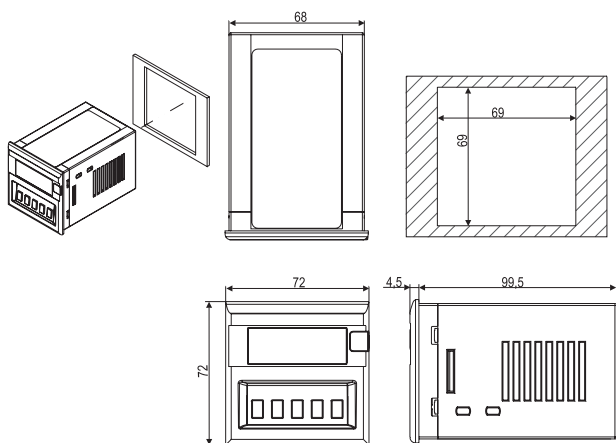

10 DIN (DIN Rail) – МОНТАЖ НА СТЕНУ ИЛИ DIN-РЕЙКУ

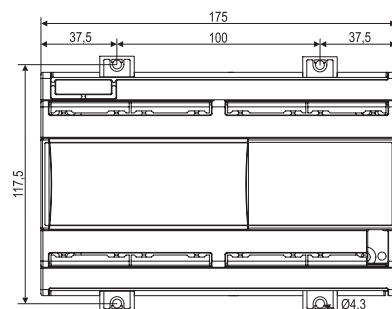

M (144x72 – 72x144) – МОНТАЖ НА ПАНЕЛЬ

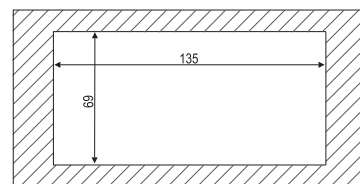
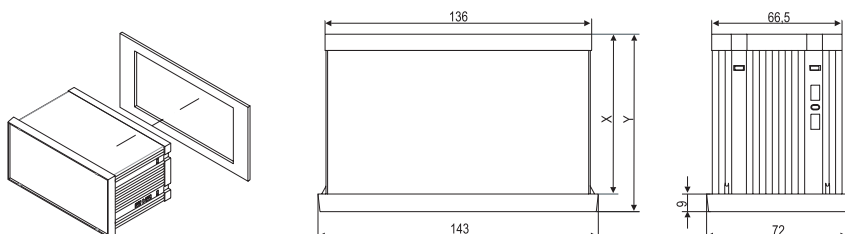

XCM X = 81 Y = 91 **XF** X = 68 Y = 77

Размеры в мм

V, VS, KEYBOARD (100x64) – МОНТАЖ НА ПАНЕЛЬ

V-KIT (100x64) – МОНТАЖ НА СТЕНЫ

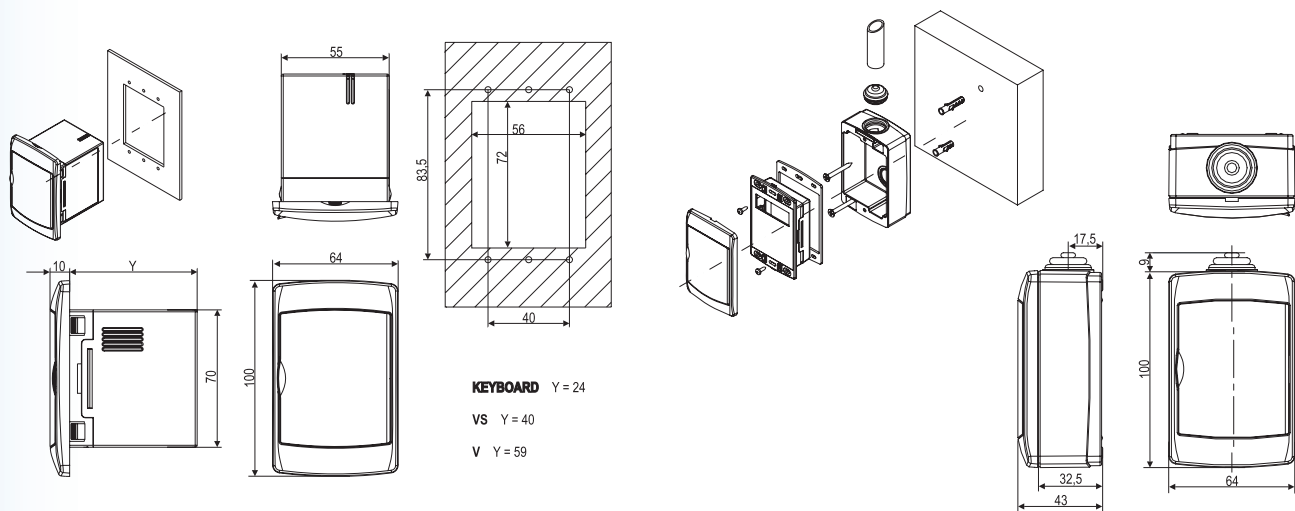

C-BOX (108x108) – МОНТАЖ НА СТЕНЫ

VS-BOX (135x74) – МОНТАЖ НА СТЕНЫ

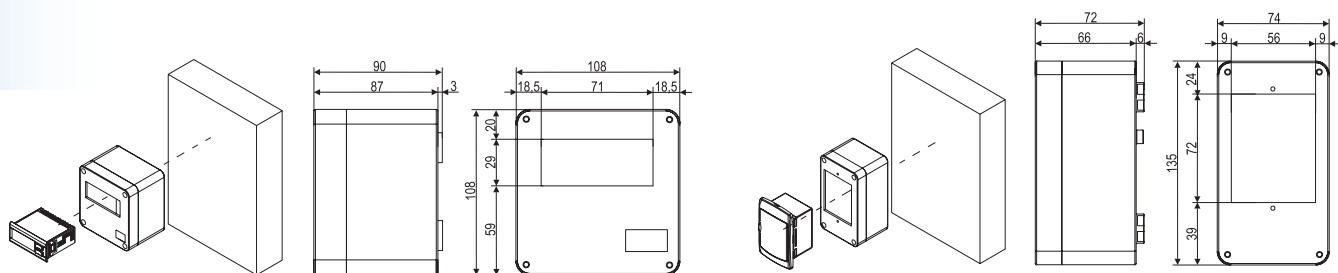

C-BOX2 (170x105) – МОНТАЖ НА СТЕНЫ

VS-BOX2 (135x74) – МОНТАЖ НА СТЕНЫ

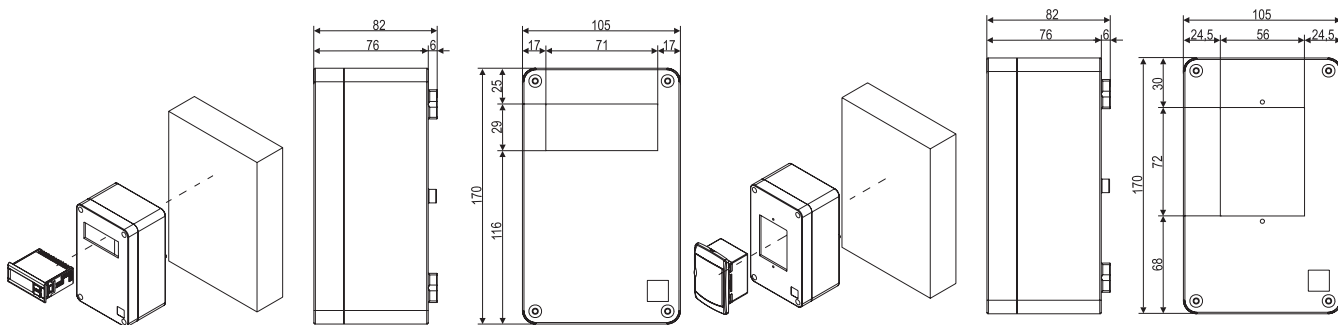

XV110K (118x158)

XV150K (154x200)

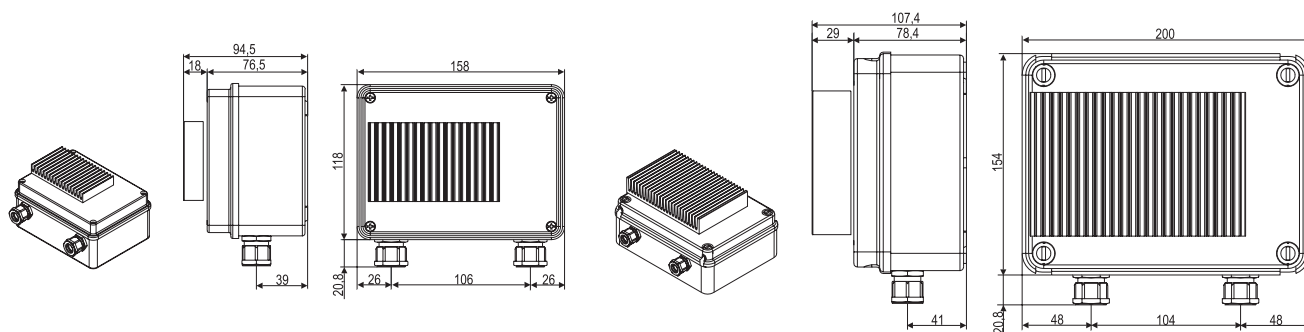

Размеры в мм

ОСНОВНЫЕ ТЕХНИЧЕСКИЕ ХАРАКТЕРИСТИКИ

Следующие технические характеристики являются общими для продукции, указанной в данном каталоге, другие основные характеристики указаны в вводной части для каждой серии.

КОРПУС: самозатухающий пластик ABS

МОНТАЖ: S, REP-форматы: монтаж на панель в вырез 26x59мм

C, CX-форматы, горизонтальная клавиатура CX: монтаж на панель в вырез 29x71мм

D-форматы (модули 4, 8, 10): монтаж на DIN-рейку и стену для совместимых моделей

L, LS-форматы, горизонтальная клавиатура T: монтаж на панель в вырез 31x150мм

V, VS-форматы, вертикальная клавиатура V: монтаж на панель в вырез 72x56мм

K-формат, силовые модули: монтаж на панель, с винтами

XLR, XLH-форматы: монтаж на панель или стену

M-формат: монтаж на панель в вырез 69x135мм

R-формат: монтаж на панель в вырез 69x69мм

VG-формат: монтаж на панель в вырез 69x127мм или на стену

ФРОНТАЛЬНАЯ ЗАЩИТА: S, REP, C, L, LS, V, VS, XLR, XLH, R-форматы, горизонтальные клавиатуры C и T, вертикальная клавиатура V, VG-клавиатуры: IP65 с прокладкой
M-формат: IP54 с прокладкой

ДИСПЛЕЙ: одиночный дисплей: красные светодиоды

двойной дисплей: 1-й: красные светодиоды – 2-й: желтые светодиоды

ТОЧНОСТЬ: лучше, чем 1% от полной шкалы

ХРАНЕНИЕ ДАННЫХ: Память EEPROM

РАБОЧАЯ ТЕМПЕРАТУРА: 0÷60°C (32÷140°F)

ТЕМПЕРАТУРА ХРАНЕНИЯ: -30÷85°C (22÷185°F)

ОТНОСИТЕЛЬНАЯ ВЛАЖНОСТЬ: 20÷85%

ДИАПАЗОН ИЗМЕРЕНИЯ: в зависимости от датчика

РАЗРЕШЕНИЕ: 0,1°C или 1°F

СОЕДИНЕНИЯ: C, D, XLR, XLH-форматы: клеммная колодка под винт ≤ 2,5мм²



M, R-форматы: съемная клеммная колодка под винт ≤ 2,5мм²

L, V, K-форматы, горизонтальная клавиатура T, вертикальная клавиатура V: клеммная колодка под винт ≤ 2,5мм² и контакты "faston" 6,3мм

S, REP, LS, VS-форматы: контакты "faston" 2,8мм и 6,3мм

РАЗРЕШЕНИЯ И СЕРТИФИКАТЫ

Вся продукция соответствует нормам CE по низковольтному оборудованию и электромагнитной совместимости. На многих моделях Dixell размещает добровольный знак подтверждения качества сертифицирующего органа (ENEC, usULc), гарантирующий соответствие заслуживающим доверия международным нормам.

	Знак CE Показывает соответствие Европейским Директивам, принятым, чтобы обеспечить безопасность пользователей и окружающей среды. Он обязателен для всей продукции, распространяемой в странах ЕС. Он не заменяет добровольные Знаки Качества.
	Знак ENEC Добровольный знак качества, признанный в качестве эквивалента единственного национального знака для Стран, присоединившихся к соглашению. Он подтверждает, что продукция соответствует Европейским нормам EN и выпускается компаниями, имеющими систему качества в соответствии с нормами ISO 9000
	Знак UL Добровольный знак качества, имеющий силу на рынке США. Он подтверждает, что продукция соответствует Американским директивам по безопасности, которые иногда отличаются от Европейских.

Инструкции и обновления доступны на нашем веб-сайте.

Постоянное усовершенствование продукции Dixell может вызвать некоторые отличия информации, имеющейся в этом каталоге, без предварительного уведомления.

